

Teknolojiden kopmadık,
geleceği yakaladık.

12
numara
2020
ÜRÜN KATALOĞU



size özel servis çözümleri...
your exclusive service partner...

Teknik servisin yeni adresi

Dış üniteli ve ekipmanları, yüksek teknoloji ürünleri (Cad/Cam, 3D Tomografi, Lazer, Mikroskop vb.), klinik ve laboratuvar cihazları ve dinamik el aletleri (türbin, mikromotor, angldrüva vb. gibi) için aşağıdaki hizmetlerimizi yerinizde veya merkezimizde sunuyoruz.

- Montaj ve demontaj hizmetleri,
- Periyodik bakım ve onarım hizmetleri,
- Yeni veya 2. el ürünlerin uzatılmış garanti hizmeti,
- Yedek parça satışı,
- Test, ölçüm hizmetleri,
- Yazılım güncelleme, yükseltme, yenileme, entegrasyon hizmetleri,
- Eğitim hizmetleri (kullanıcı, teknik ve uygulama eğitimleri),
- Genel danışmanlık ve bilirkişi rapor hizmetleri,
- Anahtar teslim projeler:
 - Mimari tasarım
 - Proje planlama
 - Alt yapı hizmeti (hava, su, vakum, gaz boru hatları yapımı, elektrik projelendirme, AutoCad çizimleri)
 - Yapı işleri (inşaat projeleri)



İster sistemimize üye olun, ister olmayın, Türkiye'nin her yerinden teknik personele ulaşmak artık çok kolay.



444 62 91



servis@tipstek.com.tr



TIPTEK yaz 4730'a gönder

www.
www.tipstek.com.tr



WhatsApp
+90 533 704 46 57



/tipstekmedya



**GÜNEY DİŞ'İN
KAPILARI SİZE HER ZAMAN AÇIK ...**

Ürünlerimizle ilgili güncel eğitim ve demo talepleri için lütfen iletişime geçiniz.

0216 466 83 83

ÜRÜN SINIFLARI

Görüntüleme Sistemleri	5
Yüksek Teknoloji Ürünleri	31
Diş Ünitleri	75
Klinik Cihazlar	89
Dinamik El Aletleri	111
Cerrahi ve İmplantoloji Malzemeleri	125
Dolgu Maddeleri	127
El Aletleri	137
Endodonti Malzemeleri	177
Profilaksi ve Tek Kullanımlık Malzemeler	201
Ortodonti Malzemeleri	203
Ölçü Maddeleri	219
Protez Malzemeleri	225
Simanlar	229
Frezler	235
Laboratuvar Sarf Malzemeleri	239
Laboratuvar Cihazları	259
Ürün Dizini	269

SATIŞ KOŞULLARI

FİYATLANDIRMA



- Güncel fiyat ve kampanyalarımızdan anında haberdar olmak için, www.guneydis.com ve sosyal medya hesaplarımızı takip edebilir, 444 86 39 (PBX) numaralı çağrı merkezimizden ya da 533 629 3011 WhatsApp Hattımızdan siparişlerinizi kolayca iletebilir ya da www.e-disdeposu.com e-ticaret sitemizden online alışveriş yapabilirsiniz.
- Satış anında fiyatlar o günkü T.C.M.B. Efektif EURO / USD satış kurundan TL'ye çevrilerek satış gerçekleştirilir.
- Güney Diş zaman zaman kurları belli sürelerle sabitleme hakkına sahiptir.
- Güney Diş katalog, web sayfası, sanal mağaza ilanlarda vb. mecralarda ilan ettiği fiyatları önceden haber vermeden değiştirme hakkına sahiptir.
- Güney Diş tüm ürünlerde zaman zaman kampanyalar düzenleyebilir. Kampanya dönemlerinde o günkü satış fiyatları ve koşulları geçerlidir. Bu durumda, daha önce bu ürünleri satın almış olanlar hak iddia edemez.
- Cihaz siparişlerinde eğer alıcı isterse leasing uygulanabilir. Alıcı tarafından ayrıca bir leasing firması belirtilmemişse, Güney Diş'in anlaşmalı olduğu leasing firmasıyla çalışılır. Leasing de yapılacak tüm masraflar (faiz, sigorta, sözleşme ve noter giderleri v.s) ve devir ücreti alıcıya aittir. Teslim tarihinden en az 15 gün önce leasing sözleşmesinin alıcı tarafından imzalanmış olması gereklidir. Leasing evraklarındaki eksiklikler ya da müşterinin leasing firması tarafından kredi açısından yeterli bulunmaması gibi nedenlerden meydana gelecek gecikme, işlem iptali v.s den dolayı Güney Diş'in sorumluluğu yoktur.

SATIŞ VE ÖDEMELER



- Cihaz satışlarında 11.01.2011 tarih ve 6098 sayılı Türk Borçlar Kanununun 207 ve ilgili maddeleri gereği Satış Sözleşmesi yapılması zorunludur.
- Satış işlemlerinde kapalı hesap çalışılır. Açık hesap çalışmak için 13.01.2011 tarih ve 6102 sayılı Türk Ticaret Kanununun 89. Maddesi çerçevesinde Cari Hesap Sözleşmesi imzalanması gerekmektedir.
- Ödemeler nakit, havale, çek ve kredi kartı ile kabul edilir. Bunların dışındaki ödeme şekilleri kabul edilmez. Senetle yapılan ödemelerde Muacceliyet Sözleşmesi zorunludur.
- Kredi kartlarında ; Güney Diş'in hizmet aldığı bankaların kredi kartları ile yapılan ödemelerde Güney Diş uyguladığı vade farksız taksitlendirme imkanı bulunmaktadır.
- Taksitli satışlar KDV hariç 500,00 (beş yüz.-TL) ve üzerindeki alışverişlerde uygulanmaktadır. Bu tutarın altındaki alışverişler tek ödeme (peşin) olarak alınmaktadır.
- Taksitli ödemelerde vade sayısı, sarf malzemeleri için 6 (altı) ay, cihazlar (cihaz olarak kabul edilen ürünler  olarak işaretlenmektedir.) için 9 (dokuz) aydır. Taksitli ödemeler kredi kartı ve çek ile kabul edilir. Güney Diş günün koşullarına göre taksit sayısını değiştirme hakkına sahiptir.
- Taksitli cihaz satışlarında KDV peşin olarak alınır KDV dışındaki tutar taksitlendirilir.
- Kredi kartı ile yapılacak satışlarda eğer ödeme Mail-Order şeklinde alınacaksa "Mail-Order Talimatı" müşteri tarafından imzalanır ve Kredi kartı hamilinin Nüfus Cüzdanı ve Kredi kartının fotokopisi alınır. Başkasına ait kredi kartı ile ödeme yapacak cari hesaplara ilişkin olarak kredi kartı sahibi kredi kartından şirketimizin tahsilat yapabilmesi için ilgili formu mutlaka imzalayacaktır.
- Havale ile yapılacak ödemelerde havale Güney Diş'in hesabına geçtikten sonra ürün müşteriye sevk edilir.
- Havale işlemlerinde yapılacak havale ücretinin, havalenin içinden ödenmesi kesinlikle kabul edilemez. Bu masraf sipariş sahibine aittir.

TESLİMAT



- Siparişler eğer saat 16:00'dan önce alınmış ise aynı gün anlaşmalı olduğumuz kargo firması (Kargo firması müşteri tarafından bildirilmedikçe firmamızın seçeceği kargo şirketi ile gönderilir.) ile sipariş sahibine gönderilir.
- KDV Hariç 500 TL (Beşyüz Türk Lirası) altındaki siparişlerin kargo ücreti sipariş sahibine aittir. Bu tutarın üzerindeki siparişlerin kargo ücretini Güney Diş karşılayacaktır.
- Cihazların nakliye ücretini her koşulda alıcı öder. (Cihaz olarak kabul edilen ürünler bu katalogta  harfiyle işaretlenmiştir.)
- Depomuzun bulunduğu illerde cihaz siparişleri kargo ve/veya Güney Diş'in Lojistik Müdürlüğü tarafından teslim edilir.
- 11.01.2011 tarih ve 6098 sayılı Türk Borçlar Kanununun 208. Maddesine istinaden siparişler kargo firmasına teslim edildikten sonra mal seyri rizikosunu alıcıya aittir.
- Siparişiniz teslim edildiğinde, kargo yetkilisi eşliğinde paketinizi açarak ürününüzü kontrol etmelisiniz. Özellikle ezilmiş, yırtılmış, açılmış veya ıslanmış paketlerde bunu yapmanız çok önemlidir. Beklenmedik bir durumda, sorumlu ürünle karşılırsanız paketi teslim almayıp, kargo yetkilisine tutanak tutturarak kargo şirketi tarafından tarafımıza iade edilmesini sağlamanız gerekmektedir.
- Stoklarımızda bulunmayan siparişlerin değeri 100 EURO'yu aşarsa sipariş bedelinin %25'si cayma bedeli alındıktan sonra sipariş kesinleşir ve siparişlerin teslimi esnasında bu tutar sipariş tutarından düşülür. Siparişin iptali halinde cayma bedeli iade edilmez. Ancak sipariş 75 gün içerisinde müşteriye teslim edilemez ise müşterinin talebi üzerine sipariş iptal edilir ve cayma bedeli müşteriye iade edilir.

GARANTİ KOŞULLARI

GARANTİ

- Sarf malzemesi dışındaki ürünlerimiz ürüne yönelik özel olarak başka bir süre bildirilmediğinde teslim tarihinden itibaren 1 (bir) yıl süre ile garanti kapsamındadır ve garanti kartlarında verilen koşullar uygulanır.
- Müşterilerimizin garanti kapsamında teknik servis hizmeti alabilmeleri için faturalarını ibraz etmeleri gereklidir ve fatura üzerinde marka, model ve seri numarası mutlaka belirtilmiş olmalıdır.
- Güney Diş'in ürün portföyünde olup da Türkiye'ye Güney Diş üzerinden giriş yapmamış olan ürünlere garanti kapsamında teknik servis hizmeti verilmez. Cihazın gerek müşteri gerekse yetkisiz servis ve kişilerce kurulanması, bu kişilerce sonradan ilave edilen yazılım, donanım ile bunların neden olduğu arızalar garanti kapsamı dışında olup garantiyi geçersiz kılar.
- Doğal afetler (yangın, sel vb.) sonucu darbe alarak kırılma veya bozulma, uygunsuz ve/veya hatalı kullanım gibi nedenlerden dolayı meydana gelen arızalar ile hediye olarak verilen ürünler garanti kapsamı dışındadır.
- Bakımsızlık veya bakım eksikliğinden dolayı meydana gelen arızalar garanti kapsamı dışındadır.
- Gerek şebekeden gerekse ürünlerin kullanıldığı binanın tesisatından kaynaklanan her türlü elektiriksel arızalar ve kullanım kılavuzunda belirtilmeyen her türlü dezenfektan kullanımından kaynaklanan deformasyonlar garanti kapsamı dışındadır.
- Ampul, diş ünitlerinin döşemeleri, kavatron uçları, O-ring ve conta gibi, plastik veya kauçuk her türlü sarf malzemesi ve aksesuar garanti kapsamı dışındadır.
- Yazılım kullanan ürünlerin yedek alınması ve/veya veri transferi sırasında uğrayacağı bilgi kayıpları ve yazılımların yeniden kurulumu garanti kapsamı dışındadır.
- Garanti süreci içerisinde arızalanan ve garanti kapsamında olmayan arızalar için müşterinin onayına müteakip yetkili Teknik Servisimiz TIP-TEK A.Ş. nin fiyat listesi uygulanmak suretiyle arızalar giderilir.

- Satın almış olduğunuz cihazların orijinal kutularını garanti süresince muhafaza ediniz.
- Cihazlarda meydana gelen arızaların, bakımları ve onarımları firmamızın yetkili teknik servisi TIP-TEK A.Ş. tarafından gerçekleştirilir. Çağrı Merkezi 444 62 91

DEĞİŞİM ve İADE



- Şirketimizden satın almış olduğunuz sarf malzemeler fatura tarihinden itibaren 7 gün içinde iade alınabilir veya değiştirilebilir.
- İade edeceğiniz ürünün kullanılmamış, kullanım hatası sonucu zarar görmemiş ya da paketinin hasar görmemiş olması gerekmektedir. İade etmek istediğiniz ürünleri tüm aksesuarları ve orijinal kutusu ile göndermeniz gerekmektedir. Üründe ve ambalajında herhangi bir bozulma, kırılma, tahrip, yırtılma, kullanıma ve sair durumlar tespit edildiği hallerde ve ürünün müşteriye teslim edildiği andaki hali ile iade edilememesi halinde ürün iade alınmaz ve bedeli iade edilmez. Kurulumu yapılmış cihazlar iade alınmaz veya değiştirilmez.
- Ürünler adresimize gönderilirken orijinal kutusu zarar görmeyecek şekilde muhafaza edilmelidir. Yani; ürünler kargoya direkt orijinal kutusu ile değil, orijinal kutusunun koruyucu bir koliye yerleştirilmesinden sonra gönderilmelidir (örnek: orijinal kutu üzerine kargo etiketi yapıştırılmış ve kargo koli bandı ile bantlanmış ürünler kabul edilmez).
- Eğer ürünün faturası şirket adına kesilmiş ise iade işlemi için kurumun düzenlemiş olduğu 'iade faturası' ve 'iade irsaliyesi' (ya da irsaliyeli fatura) gönderilmesi zorunludur. Aksi durumda, faturası kurumlar adına düzenlenen siparişlerin iadeleri yapılamamaktadır.
- İade prosedürüne uygun sürelerde yapılan tüm iade işlemlerinde ürünleri Güney Diş Deposu San. ve Tic. A.Ş'nin anlaşmalı olduğu kargo şirketi ile karşı ödemeli olarak gönderebilirsiniz. Anlaşmalı kargo dışındaki firmalarla yapacağınız gönderilerde kargo bedeli sizin tarafınızdan karşılanmış olmalıdır, aksi halde karşı ödemeli gönderi teslim alınmaz.
- Kurulumu yapılmış cihazlar iade alınmaz veya değiştirilemez.
- İade etmeyi düşündüğünüz ürünler ile ilgili www.guneydis.com adresindeki iade ürün talep formu doldurulmalıdır. Firma yetkilileri başvuru tarihinden itibaren 3 gün içerisinde sizinle temas kurup yapılacak işlemler hakkında sizi bilgilendirecektir.

TABİ OLDUĞUMUZ KANUNLAR



Şirketimizin satmakta olduğu ürünler niteliği itibarı ile 1- 13.01.2011 tarih ve 6102 sayılı Türk Ticaret Kanunu 2- 11.01.2011 tarih ve 6098 sayılı Türk Borçlar Kanunu kapsamındadır.

KURUMSAL GÜVENLİK

Katalogumuzda yer alan bilgi, doküman, fotoğraf, görüntü, metin vb. tüm içerik kullanılamaz. Tüm hakları saklıdır. Katalogumuzda yer alan ve mevzuat uyarınca (5846 sayılı Kanun m.1/B-a) "eser" niteliği taşıyan tüm içerik, 5846 sayılı Fikir ve Sanat Eserleri Kanunu ile uluslar arası hukuk ilkeleri kapsamında olup, korunmaktadır. Katalogumuzdaki içerikler, hiçbir koşulda ticari amaçla kullanılamaz, kopyalanamaz, çoğaltılamaz yayımlanamaz. Bu şartlara uymayanlar ya da aykırı hareket edenler hakkında 5846 sayılı yasa kapsamında hukuki ve cezai işlem yapılmak üzere yasal takibat başlatılır.

TIBBİ CİHAZLARIN ELEKTRONİK KULLANIM TALİMATLARI HAKKINDA TEBLİĞ

02 Nisan 2015 tarih ve 29314 sayılı Resmi Gazetede Yayınlanan "Tıbbi Cihazların Elektronik Kullanım Talimatları Hakkında Tebliğ"e göre; İLGİ tebliğ ile Tıbbi Cihaz Yönetmeliği ile Vücuda Yerleştirilebilir Aktif Tıbbi Cihazlar Yönetmeliği kapsamındaki, ithalatını yapmakta olduğumuz Ünit, Otoklav, Panoromic Röntgen, Laser, CAD-CAM vs gibi sabit kurulumlu cihazların kullanım kılavuzlarının kağıt kopyası yerine elektronik ortamda ulaşılabilir olması isteniyor. Bu kapsamda; çalıştığımız tüm markalarımızın web sitelerinde Ürünlerin Kullanım Kılavuzları bulunmakta, ve ayrıca www.guneydis.com adresimize girerek ilgili ürünlerin kullanım kılavuzlarına ulaşabilir veya info@guneydis.com adresine e-posta göndererek ilgili ürünün kullanım kılavuzunu tarafımızdan talep edebilirsiniz.

* Toptan satışlar için uygulanacak satış koşulları için şirketimizin Kurumsal Satış Müdürlüğü ile temas kurunuz.



DİKKAT

Bu katalogta yer alan ürün bilgilerinde, paketleme şekillerinde, fiyatlarda ve benzeri konularda yapılan tipografik hatalardan Güney Diş sorumlu değildir. Bu gibi durumlarda Güney Diş'in kayıtları geçerlidir. Katalogtaki resimler bilgilendirme amaçlıdır. Zaman içerisinde ambalaj ve dizayn değişikliği olabilir. Bu nedenle resimler bağlayıcı değildir.

Nasıl Sipariş Verebilirsiniz ?



Çağrı ve satış merkezimizi hafta içi **08:00-18:00** saatleri arasında arayarak

444 86 39



WhatsApp Güney Sipariş Hattı

0533 629 30 11



7 gün 24 saat e-mail göndererek

siparis@guneydis.com



7 gün 24 saat sanal mağazamızda alışveriş yapabilirsiniz

www.e-disdeposu.com



Dilediğiniz zaman Kayışdağı Mh. Dudullu Cd. Mecnun Sk. No.8 P.K.34755 Ataşehir / İstanbul adresine siparişlerinizi iletebilirsiniz

Posta, Kargo, Kurye

Grafik Üretim: NOMA POZİTİF

Bahtiyar Sokak Mefharet Hanım Apt. No.7/15 34841 İdealtepe, İstanbul
T: 0 216 363 31 69 F: 0 216 363 30 54
www.nomapozitif.com info@nomapozitif.com



Ürün Takip Sistemi Projesi vatandaş odaklı hizmetler sunan ve yüzbinlerce kullanıcıyla bir e-devlet uygulamasıdır. Bu uygulama ile ülkemizde üretilen veya ithal edilen tüm tıbbi cihazların ve kozmetik ürünlerin üretim bandından, satılıp kullanıldığı yere ve hastaya kadar takip edilebilmesi için altyapı sağlayacak bir sistemin geliştirilmesi hedeflenmektedir.

PROJE AMACI

Hasta güvenliğinin sağlanmasına katkıda bulunmak.

Tıbbi cihazların ve kozmetik ürünlerin izlenebilirliğini sağlamak.

Denetim hizmetlerinin sağlıklı ve etkili şekilde yürütülmesini sağlayacak bir altyapı oluşturmak.

Tıbbi cihazların ve kozmetik ürünlerin kullanımı sırasında ortaya çıkabilecek tehlikelere karşı İdare'nin hızlı önlem almasını sağlayacak bir altyapı oluşturmak.

Tıbbi cihazların ve kozmetik ürünlerin takibinin yapılması ile kayıt dışı ekonominin önlenmesine katkıda bulunmak.

KAZANIMLAR

Mevcut envanter üzerinden Türkiye'nin tıbbi cihaz haritası çıkarılarak ihtiyaçların belirlenmesi, tedarik edilmesi ve ürünlerin transfer edilmesi

Hareket Bildirimi	Açıklaması
Verme	Tekil ürünün satış, iade, hibe, devir, vb. yöntemlerle kurumlar/firmalar arasında el değiştirdiği durumlar için kullanılır.
Alma	Kuruma/firmaya yapılan verme bildirimine karşılık alıcı firmanın/kurumun tekil ürünü alması için kullanılır. Bu bildirim sonucunda tekil ürünün sahipliği alan tarafa geçer.

Yukarıda izah edilen hususlar çerçevesinde ÜTS devreye girdiğinde müşterilerimiz satın aldıkları ürünler için ÜTS'ye "ALMA" hareket bildirimini yapmak zorundadırlar.

Bu yönde personelimizin yapacağı bilgilendirme ve uyarılar tamamen Sağlık Bakanlığı tarafından yapılan düzenlemeler çerçevesinde olacaktır.

ÜTS ile ilgili daha fazla bilgi almak için <http://uts.saglik.gov.tr/> uzantılı web adresini ziyaret edebilirler.

işlemlerinde kolaylık sağlanması.

Ülke genelindeki tüm tıbbi cihazlara ait kalibrasyon ve bakım/onarım işlemlerinin tek bir sistem üzerinden izlenmesi.

Eski ve kusurlu ürünlerin tespit edilmesi ve geri çağırılması.

Tıbbi cihaz ve kozmetik ürünlerin ülkeye girişleri ve hareketleri denetim altına alınması.

Ülke genelinde talep ve tüketim düzeyleri izlenebilmesi.

Marka güvenliğinin teminat altına alınması.

Bayi ve şube ilişkileri bakımından imtiyaz ve ticari haklar korunması ve;

Niteliksiz ve sahte ürünlerin haksız rekabetinin önlenmesi.

ÜTS kapsamında Tıbbi Cihaz ve Kozmetik ürünleri ticari amaçlarla alıp ve satanlar ÜTS tarafından sağlanacak web servisleri veya ÜTS web ara yüzünü kullanarak hareket bildirimlerini yapacaklardır. Bahse konu hareket bildirimleri tipleri için <http://uts.saglik.gov.tr> uzantılı web adresinden ayrıntılı bilgi alınabilir. Ancak müşterilerimiz için ÜTS devreye girdikten sonra yoğunlukla kullanacakları iki temel hareket bildirimi tipine yönelik özellikle bilgi vermek isteriz. Bunlar;

GÖRÜNTÜLEME SİSTEMLERİ

Ağız İçi Kamera Sistemleri

CARESTREAM
CS 1200
 Ağız İçi Kamera

CS 1200 ağız içi kamera sistemi, ergonomik yapısı ve HD görüntü kalitesi ile klinikler için vazgeçilmez bir iletişim aracıdır.

DIS yazılımı ve yeni CS Imaging yazılımı ile entegre çalışan kamera, fotoğraf çekiminin yanında video kaydı yapabilir ve geçmişe dönük olarak bu videolar izlenebilir.

CS 1200 Hijyenik Kılıf

CRS.6559884

CRS.6559991



Kameraya entegre 6 adet LED ışık ile verimli aydınlatma sağlanır, ağız içi net ve canlı renkler ile görüntülenir.

En ince ayrıntıların HD olarak görüntülenmesini sağlayan bu sistem ile hastaların tedavi kabulü %25 oranında artmaktadır.

CARESTREAM
CS 1500
 Ağız İçi Kamera

CS 1500 kamera sistemi, en iyisini arayanlar için gelişmiş ağız içi görüntüleme sistemidir. HD fotoğraf ve video çekimi olanağı sunan sistem, üzerinde bulunan 8 adet LED ışık ile en ideal makro çekimlerin yapılmasına olanak verir.

Eşsiz sıvı lens teknolojisi ile insan gözünü taklit edebilen CS 1500, tam otomatik odaklama özelliğine sahiptir. 0 mm'den sonsuza kadar odaklama yapabilir. Bu sayede aynı kamera ile hem ağız içi, hemde ağız dışı fotoğraflar almak mümkün olduğu gibi hastanın yüz fotoğrafında çekilebilir.

Kablolu ve kablosuz seçenekleri olan CS 1500, kliniğinize ihtiyaçlarınız doğrultusunda entegre edilebilir. USB bağlantısı ile bilgisayar bağlantısı gerçekleştirilirken, opsiyonel kablosuz bağlantı için "docking station"lar yardımı ile klinikler arası rahatlıkla kullanılabilir.

CS 1500 Ağız İçi Kamera (Kablosuz)

CRS.6559801

CS 1500 Ağız İçi Kamera (Kablolu)

CRS.6559819

CS 1500 Hijyenik Kılıf

CRS.6554489



Dijital Periapikal Röntgenler

CARESTREAM
CS 2100
 Periapikal Röntgen Cihazı

CS 2100 kolay kullanımlı kumanda paneli ile yoğun kliniklerde pratik kullanım sağlayan, DC teknolojisi ile üretilmiş düşük dozlu periapikal röntgen cihazıdır. 60 kV 7mA tüp özellikleri ile analog ve dijital sistemlerde tam uyumludur. Çok yüksek frekanslı x-ray jeneratörü

300 kHz çalışma frekansında kaliteli x ışını demetleri üreterek keskin ve net görüntüler elde edilmesini sağlar. Kumanda panelinden sadece çekim süresi belirlenerek çekim işlemi tamamlanır. 188 ve 205 cm uzunluğunda 2 farklı kol seçeneği ile çalışma ortamınıza

tam adaptasyon sağlar. Cihaz sahip olduğu 3 kol ve 7 eklem ile her yönden kolaylıkla ve stabil olarak pozisyonlanabilir.

CS 2100 Standart Kol (188 cm)

CRS.5321898+5188552

CS 2100 Uzun Kol (205 cm)

CRS.5321898+5188560

CS 2100 Mobil Ayak

KOD.01.153015

CARESTREAM
CS 2200
 Premium Periapikal Röntgen Cihazı

CS 2200, gelişmiş kumanda paneli ile hasta ve diş parametrelerinin seçilebildiği, yüksek frekanslı DC teknolojisine sahip premium periapikal röntgen cihazıdır. Tüm analog ve dijital sistemler ile tam uyumludur.

çekim yapılacak diş bölgesi seçilerek otomatik olarak doz ayarlaması yapılır.

Kaliteli malzemelerden üretilmiş kasa ile jeneratör stabil olarak pozisyonlanabilir ve ergonomik tüp kafası rahatlıkla istenilen pozisyonlara ayarlanabilir.

300 kHz çalışma frekansında elde edilen kaliteli x ışını demetleri ile keskin ve net görüntüler elde edilir. Gelişmiş kumanda paneli hasta tipi ve

iki farklı kol seçeneği ile kliniğinize uygun olarak adaptasyon sağlanır.

CS 2200 Standart Kol (188 cm)

CRS.5321906+5188552

CS 2200 Uzun Kol (205 cm)

CRS.5321906+5188560

CS 2200 Mobil Ayak

KOD.01.153015

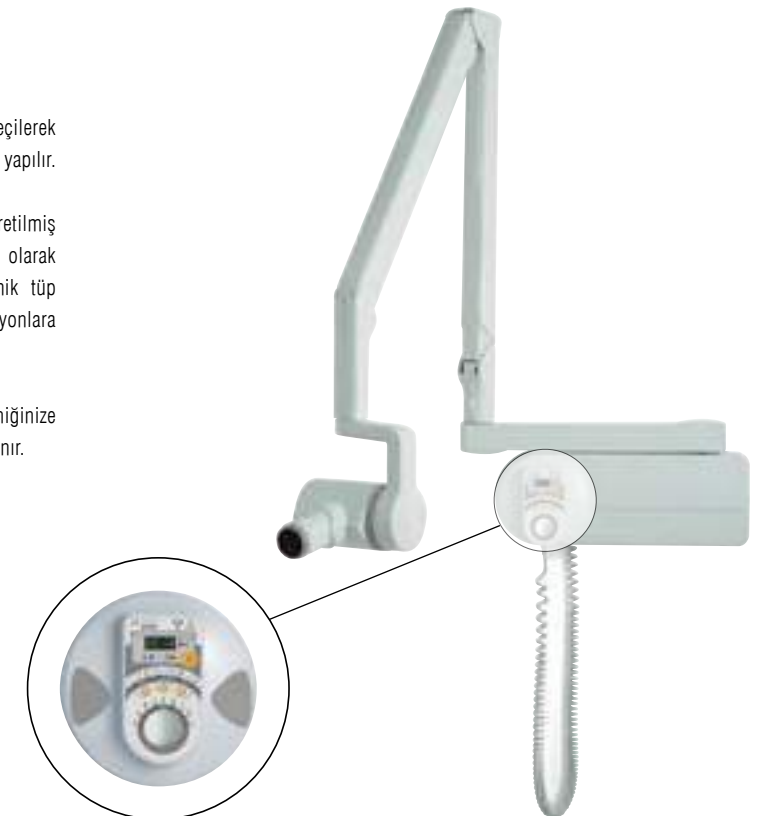

Radyovizyografik Görüntüleme Cihazları



CARESTREAM C

RVG 5200

Intra-Oral Sensör Sistemleri

RVG 5200 S1

CRS.5311295

RVG 5200 S2

CRS.5311303

Yeni CS 5200, kontrol kutusu olmayan, direkt USB bağlantılı yeni RVG cihazıdır. Klinikler arası kolaylıkla taşınabilir. Geliştirilmiş fiber optik katmanı ile 16 lp/mm gerçek çözünürlükte görüntü elde edilmesini sağlar.

Dayanıklı tasarımı ile su geçirmez, güçlendirilmiş kablo yapısı kopmalara karşı yüksek dayanıklılığa sahiptir. Sensör üzerinde bulunan kablo bağlantısı %30 küçültülmüş olup sensörün hasta ağızında daha rahat kullanımını sağlar.

% 20 inceltirilmiş kablo yapısı hasta ağızında daha fazla konfor sağlarken, kullanılan özel alaşımlar ile daha güçlü kablo yapısına sahiptir ve kopmalara karşı dayanıklıdır. 7kg ağırlık taşıyabilir. Kablo bağlantı noktasında %30 küçültülmüştür.

Carestream DIS 2 boyutlu hasta takip yazılımı ve yeni CS imaging yazılımı ile çeşitli görüntü filtreleri uygulanabilir, görüntü kalibrasyonu yapılarak kök-kanal ölçümleri gerçekleştirilebilir. 6 aşamalı keskinleştirme filtresi ile net görüntüler elde edilir.

AKTİVASYONSUZ ÇEKİM



CARESTREAM C

RVG 142

Intra-Oral Sensör Sistemleri

Yeni CS 142, kontrol kutusu olmayan, direkt USB bağlantılı yeni RVG cihazıdır. Klinikler arası kolaylıkla taşınabilir. Geliştirilmiş fiber optik katmanı ile 12lp/mm gerçek çözünürlükte görüntü elde edilmesini sağlar.

Ergonomik tasarım

Dayanıklı tasarımı ile su geçirmez, güçlendirilmiş kablo yapısı kopmalara karşı yüksek dayanıklılığa sahiptir. Sensör üzerinde bulunan kablo bağlantısı %30 küçültülmüş olup sensörün hasta ağızında daha rahat kullanımını sağlar.

İnce kablo yapısı

% 20 inceltirilmiş kablo yapısı hasta ağızında daha fazla konfor sağlarken, kullanılan özel alaşımlar ile daha güçlü kablo yapısına sahiptir. Kablo bağlantı noktasında %30 daha küçültülmüştür.

RVG 142 S1

CRS.5319769



CARESTREAM C

RVG 6200

Intra-Oral Sensör Sistemleri

RVG 6200 S1

CRS.5310719

RVG 6200 S2

CRS.5310727

Yeni CS 6200, Dünya'nın en yüksek çözünürlüklü RVG cihazıdır. 24 lp/mm gerçek çözünürlüğü ile endodontik uygulamalarda en ince ayrıntıları görebilmenizi sağlar.

Dayanıklı tasarımı ile su geçirmez, güçlendirilmiş kablo yapısı ile kopmalara karşı yüksek dayanıklılığa sahiptir. Sensör üzerinde bulunan kablo bağlantısı %30 küçültülmüş olup sensörün hasta ağızında daha rahat kullanımını sağlar.

% 20 inceltirilmiş kablo yapısı hasta ağızında daha fazla konfor sağlarken, kullanılan özel alaşımlar ile daha güçlü kablo yapısına sahiptir ve kopmalara karşı dayanıklıdır. 7kg ağırlık taşıyabilir. Kablo bağlantı noktasında %30 küçültülmüştür.

CS ADAPT kütüphanesine sahip RVG 6200, birbirinde farklı 40 dinamik görüntü algoritması ile tanı ihtiyacınıza uygun en yüksek çözünürlüklü görüntüler elde etmenizi sağlar. DIS 2 boyutlu hasta takip yazılımı ve yeni CS Imaging yazılımı içerisinde çalışan bu kütüphane RVG 6200 sistemi için özel olarak tasarlanmıştır.



AKTİVASYONSUZ ÇEKİM



Fosfor Plak Tarayıcılar

CARESTREAM

CS 7200

Fosfor Plak Tarama Sistemi

Carestream Dental'in yeni geliştirdiği CS 7200, yoğun klinik temposunda esnek çözümler sunan yeni nesil fosfor plak tarama sistemidir. Minimalize edilmiş sistem tek çalışan diş hekimleri için ideal çözüm olup, çok koltuklu klinikler içinde entegre çözümler sunar. Gerçek çözünürlüğü max 17 LP.

3 Farklı plak boyu

0,1,2, numara plak seçenekleri ile tanı ihtiyaçlarına uygun plaklar seçilebilir.

Tak - Kulan

USB 2.0 bağlantısı ile istediğiniz bilgisayara bağlayıp kolaylıkla kullanın. Herhangi bir tarama komutuna gerek olmaksızın plaklar tarama işlemi için tarayıcıya verilir. Farklı boy plaklar için kapak değişimi gerektirmez.



Yetişkin



Bitewing



Çocuk

**Intra-Oral Fosfor Plak Tarayıcı**

CRS.1067479

7200 Plak Size-0CRS.1067545
PAKETLEME: 4 adet**7200 Plak Size-1**CRS.1067552
PAKETLEME: 4 adet**7200 Plak Size-2**CRS.1067560
PAKETLEME: 4 adet
CARESTREAM

CS 7600

Fosfor Plak Tarama Sistemi

Dünya'nın ilk akıllı çip teknolojisine sahip (RFID), 3 farklı tarama modu ve 5 farklı boyda plak tarama özelliğine sahip CS 7600; dental klinikler için ideal ve esnek intra-oral görüntüleme çözümdür. Gerçek çözünürlüğü max 17 LP.

5 Farklı plak boyu

0,1,2,3 ve 4 numara plak seçenekleri ile tüm tanı ihtiyaçlarına uygun plaklar seçilebilir.

Scan & Go teknolojisi

RFID çipli fosfor plaklar, Scan & Go kart okuyucusuna tanıtılarak hasta bilgileri plaklara yüklenir. Operatör sıra gözetmeksizin kartları taratır ve görüntüler ilgili hasta dosyasına otomatik olarak kayıt edilir.

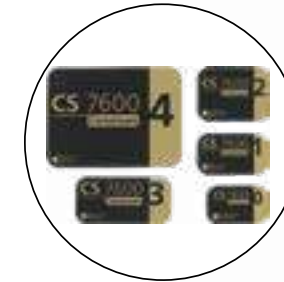
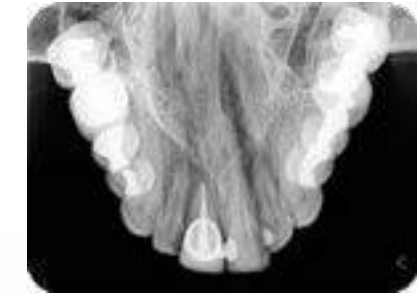
**Intra-Oral Fosfor Plak Tarayıcı**

CRS.1014307

Scan & Go Plak Okuyucu

CRS.1014315

7600 Plak Size-0CRS.1059955
PAKETLEME: 4 adet**7600 Plak Size-1**CRS.1059963
PAKETLEME: 4 adet**7600 Plak Size-2**CRS.1059989
PAKETLEME: 4 adet**7600 Plak Size-3**CRS.1059997
PAKETLEME: 4 adet**7600 Plak Size-4**CRS.1060011
PAKETLEME: 2 adet**3,5" Renkli LCD ekran**

Cihaz üzerinde bulunan renkli LCD ekrandan cihaz kolaylıkla yönetilebilir. Alınan görüntülere bu ekrandan bakılabilir.

Seçilebilir tarama programları

3 farklı tarama programı kullanıcı ihtiyacı doğrultusunda ayarlanabilir. Hızlı tarama programında sadece 5 saniye içinde plaklarınızı taratabilir, Yüksek çözünürlük programında ile en yüksek kalitede görüntüler elde edebilirsiniz.





Adapt Original

Adapt Original

Adapt Sharp

Adapt Smooth



Adapt Original

Adapt T-Mat

Adapt Sharp

Adapt Contrast

Adapt Dynamic

Adapt Smooth



CS Adapt Carestream Dental'in 2015 yılında geliştirdiği yeni görüntü işleme yazılımıdır. Seçilen algoritmaya göre görüntü, ilk çekim anındaki gibi işlenerek kullanıcıya sunulur. Farklı yoğunluk ve x-ışın geçirgenliği değerlerine göre yazılmış bu algoritmalar ile radyografide farklı anatomik oluşumlar ön plana çıkarılarak eşsiz diagnostik veri sağlanır.

CS Adapt yazılım algoritması, CS 9300 serisi, CS 9600 serisi, CS 8100 3D, CS 8100 2D+ ve Premium RVG sensörü RVG 6200 cihazları ile kullanılabilir.

Kullanıcı, favori Adapt filtresini çekim anında uygulanacak şekilde ayarlayabilir.

Dijital Panoramik, Sefalometrik, 3D Görüntüleme Cihazları



CARESTREAM
CS 8100 2D+

4. Nesil Dijital Panoramik Röntgen Sistemi

CS 8100, Carestream tarafından geliştirilmiş yeni nesil panoramik röntgen cihazıdır. Tomosynthesis teknolojisi ile yüksek kalite görüntüler üretirken, gelişmiş panoramik programları ile birçok farklı tanı ihtiyacını karşılar.

Tomosynthesis teknolojisi ile üstün panoramik görüntü kalitesi

Saniyede 300 farklı projeksiyon görüntü yakalayarak 10 saniye içerisinde yüksek detaylı panoramik görüntü elde edilir.

Manyetik C-kolu

Cihazın rotasyon ünitesi olan C-kolu manyetik bir kızak üzerinde hareket ederek, mekanik vibrasyondan kaynaklı görüntüde oluşabilecek distorsiyonları engeller.

CS 8100 2D+

CRS.5303045



2D+ Teknolojisi

2D+ çekim programı ile lingual-bukkal yönde sıralı 7 farklı kesit görüntüsü elde edilir. Gömülü dişlerin lokalizasyonu, köklerin mandibular kanal ile ilişkisi gibi 3 boyut verisine ihtiyaç olan durumlarda tanı kolaylıkları sağlar.

Ödüllü Tasarım

Ödüllü tasarımı ile 1.20m x 1.40m minimum alanda rahatlıkla kullanılabilir. En düşük çalışma alanına sahip panoramik röntgen cihazıdır.

Panoramik Programlar

Standart panoramik, Çocuk panoramik, Segmentasyonlu panoramik, TMJx2, TMJx4, Maksiller sinüs, Bitewing, 2D+ kesitsel panoramik

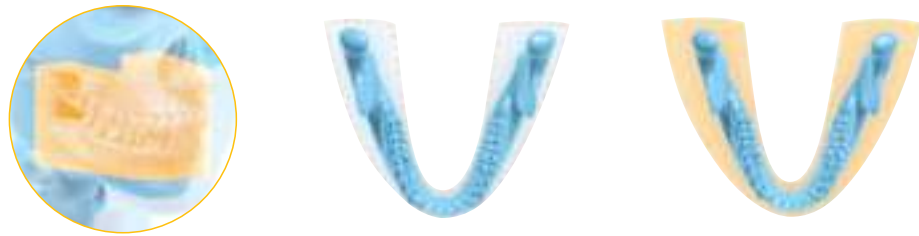

Panoramik çekim hatalarını minimize eden genişletilmiş focal alan ile anterior bölgede görüntü kayıpları yaşanmadan net görüntüler elde edilir. X ışını dental arka otomatik olarak odaklanır.



ÇEKİM PROGRAMLARI



Standart Panoramik



Çocuk Panoramik

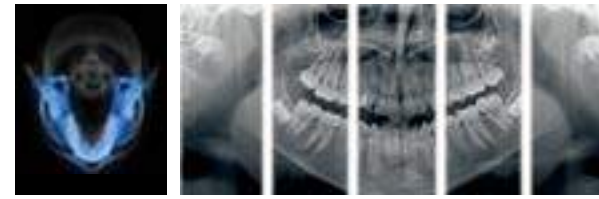

Segmentasyonlu (bölgesel) Panoramik

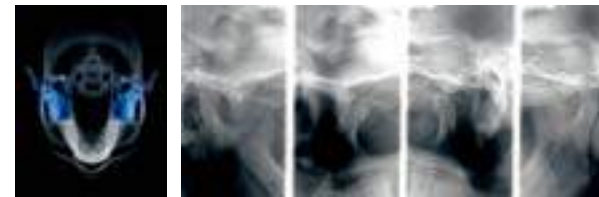

TMJ Açık/Kapalı



Eklemsiz Panoramik



Maksiller Sinüs



reddot design award
winner 2011

4. Nesil Dijital Panoramik Sefalometrik Röntgen Sistemi



En hızlı sefalometrik tarama

Rakiplerine oranla 4 kat daha hızlı tarama yapar ve sadece 3 saniyede sefalometrik çekimlerini tamamlar. Özellikle çocuk hastalarda harekete dayalı görüntü artefaktlarını minimize eder.

Çift sensörlü sistem

Cihaz panoramik ve sefalometrik çekimler için bağımsız sensörler kullanır. Rakiplerinin aksine sensör değişimine dayalı düşme, çarpma, kırılma gibi riskleri yok eder.



Lateral

AP/PA

Oblique

SMV

Carpus



CS 8100 SC, Carestream Dental tarafından geliştirilmiş, en yeni teknolojiler ile donatılmış panoramik sefalometrik röntgen sistemidir. Sadece 3 saniye içerisinde sefalometrik çekim yapabilen CS 8100 SC, dünya'nın en hızlı tarama tipi sefalometrik röntgen sistemidir.

CS 8100 SC

CRS.5314349

Trace Module - Tam Otomatik Sefalometrik Analiz Modülü

Trace Module, Carestream tarafından geliştirilmiş sefalometrik analiz yazılımıdır. Hastadan görüntü alındıktan sonra sadece "tek tıklama" ile otomatik olarak sefalometrik analize başlar. Yazılım 2-3 dakika kadar kısa bir sürede analiz türüne göre ilgili anatomik referans noktalarını belirleyip çizgisel ve açisal ölçümleri tamamlar.

Elde edilen raporun çıktısı alınabilir, PDF olarak kaydedilebilir veya direkt olarak e-mail yoluyla paylaşılabilir. Kütüphanesinde McNamara, Steiner gibi çok kullanılan analiz yöntemleri mevcuttur. Kullanıcılar kendi analiz yöntemlerini oluşturabilir ve kütüphaneye kaydedebilir.





CARESTREAM CS 8100 3D

Dental Volumetrik Tomografi, Panoramik Röntgen Sistemi

CS 8100 3D, dental volumetrik tomografi ve panoramik çekim programları ile klinikler için geniş diagnostik veriler sunan ekonomik görüntüleme sistemidir. 4x4 cm'den 8x9 cm'ye seçilebilir FOV alanları ile endodontik uygulamalardan dental cerrahi planlamalarına kadar bir çok vaka 3 boyutlu olarak analiz edilebilir ve planlanabilir. Kullandığı Flat panel dedektör ile sensör değişimine ihtiyaç duymadan gerçek panoramik görüntüler elde edilir.

4T CMOS Sensör teknolojisi

Yeni nesil 4T CMOS sensör teknolojisi ile düşük elektriksel gürültülü, net ve keskin 3 boyutlu veriler elde edilir.

Manyetik C-kolu

Cihazın rotasyon ünitesi olan C-kolu manyetik bir kızak üzerinde hareket ederek, mekanik vibrasyondan kaynaklı görüntüde oluşabilecek distorsiyonları engeller.

CRS.5500319

Kolimasyonlu çocuk tomografisi

FOV alanı çocuk hastalarda kolimatör penceresi daraltılarak küçültülür ve radyasyona mağruz kalan alan ALARA prensibine uygun olarak azaltılır.

Dijital hasta modeli

STL dönüştürücü seçeneği ile hastalardan alınan ölçü veya alçı modeller taranarak dijital ölçü elde edilir. Açık sistem STL formatı ile elde edilen veri dijital ortodontik uygulamalar, cerrahi kılavuz planlama sistemleri ve CAD/CAM sistemlerinde kullanılabilir.

Gelişmiş 3D yazılım

Carestream tarafından geliştirilmiş 3D Imaging software ile MPR, Cross-section, TMJ, Oblique modülleri kullanarak tanı ihtiyacına uygun planlamalar yapılabilir, gelişmiş 3D algoritması ile foto-realistik 3 Boyutlu çene görüntüleri elde edilir.



SEÇİLEBİLİR FOV ALANLARI İLE TANI İHTİYACINA UYGUN 3 BOYUTLU VERİLER KOLAYLIKLA ELDE EDİLİR.

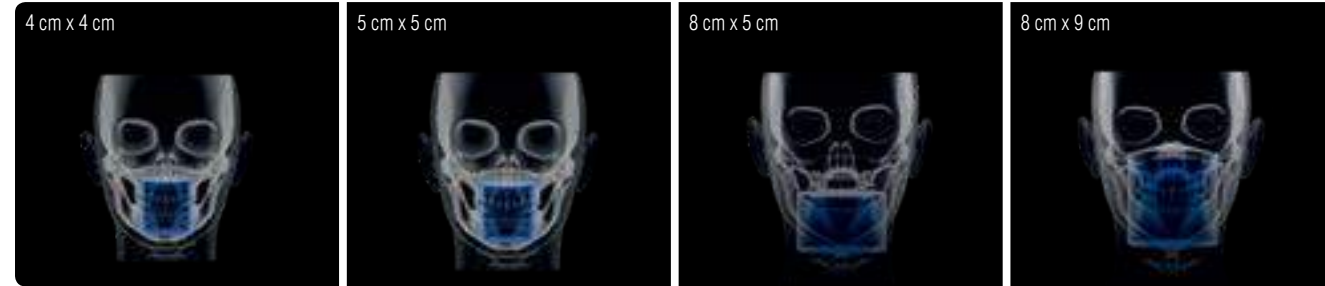

STL DÖNÜŞTÜRÜCÜ OPSİYONU İLE HASTA ÖLÇÜLERİ DİJİTAL MODELE ÇEVİRİLEREK ARŞİVLENİR VE AÇIK KAYNAKLI CAD/CAM SİSTEMLERİNE ENTEGRASYON SAĞLANIR.



1

Hastadan ölçü alınır



2

Alınan ölçü cihazın tarama bölümüne yerleştirilir



3

Tarama verileri otomatik olarak dijital modele çevrilir

Dental volumetrik tomografi ve panoramik çekim programları ile klinikler için geliştirilmiş, **düşük dozlu yüksek teknoloji görüntüleme sistemidir.**

4x4 cm'den **8x9 cm'**e kadar seçilebilir FOV alanları

CAD/CAM sistemlerine **entegrasyon**

Hatasız hasta pozisyonlamayı sağlayan **özel sistem**

75 µm **endodontik** çözünürlük

Sadece 14 saniyede yüksek çözünürlüklü tomografi çekimi
4T CMOS sensör teknolojisi ile **net ve keskin** 3 boyutlu görüntüler

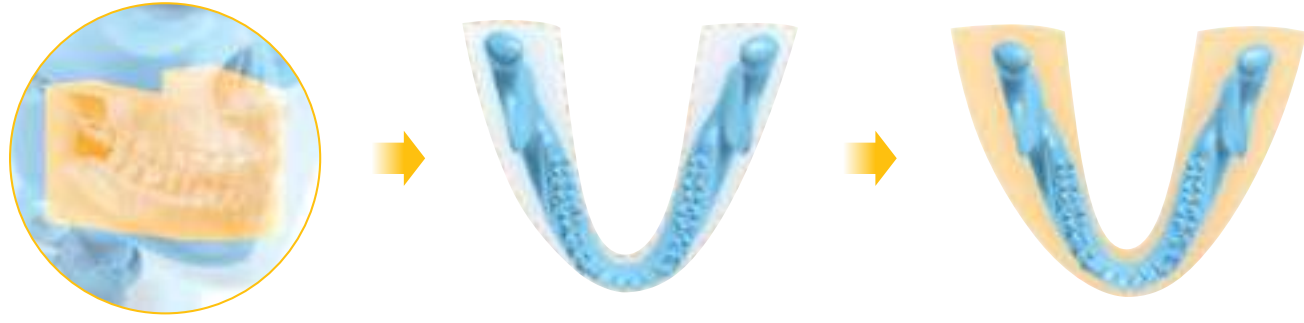

Panoramik çekim hatalarını minimize eden genişletilmiş focal alan ile anterior bölgede görüntü kayıpları yaşanmadan net görüntüler elde edilir.



TAM OTOMATİK POZİSYONLAMA SİSTEMİ İLE TÜM FOV ALANLARINDAN KOLAYLIKLA GÖRÜNTÜ ALINABİLİR. BÖLGESEL TOMOGRAFİ ÇEKİMİ YAPMAK ARTIK SANİYELER İÇERİSİNDE MÜMKÜN



Gerçek yüz-yüze hasta pozisyonlama

Özel tasarımı ile operatör pozisyonlamayı yüz-yüze gerçekleştirir. Akıllı pozisyonlama ünitesi ile Laser rehber ışıklarına gerek kalmadan hasta pozisyonlaması gerçekleşir, motorize şakak dayanakları ile yüksek stabilite sağlanır.

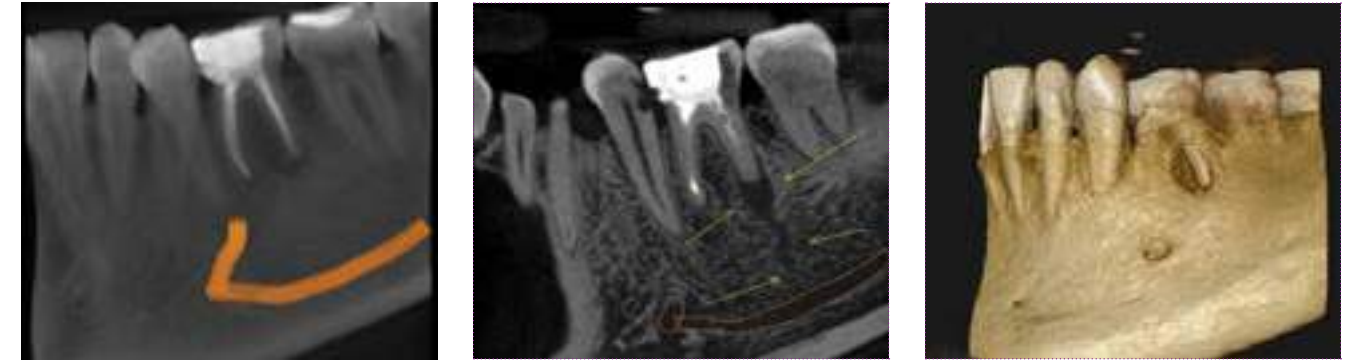
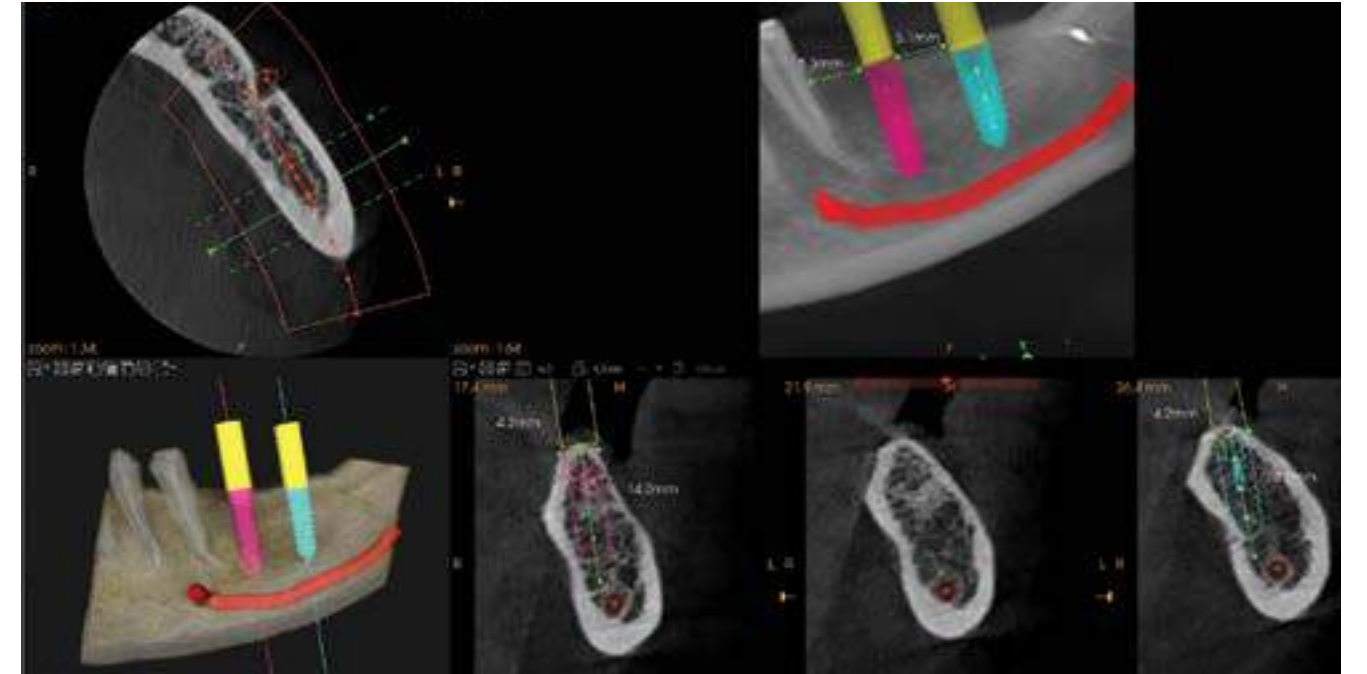
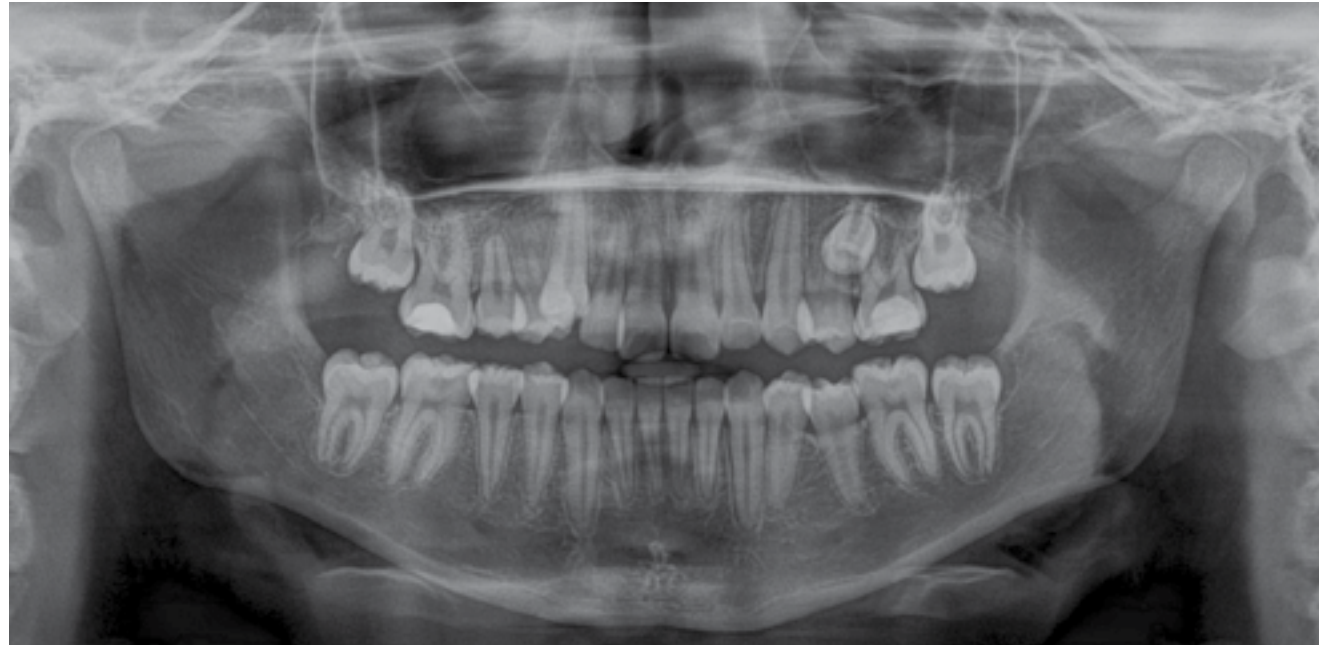

Endo Çözünürlük

75 µm voksel boyutuyla dünyanın en yüksek çözünürlüklü bölgesel tomografi çekimleri yapılabilir. Endodontik uygulamalarda düşük dozlu tomografiyle lezyonların büyüklüğü, genişleme yönü kolaylıkla teşhis edilebilir.

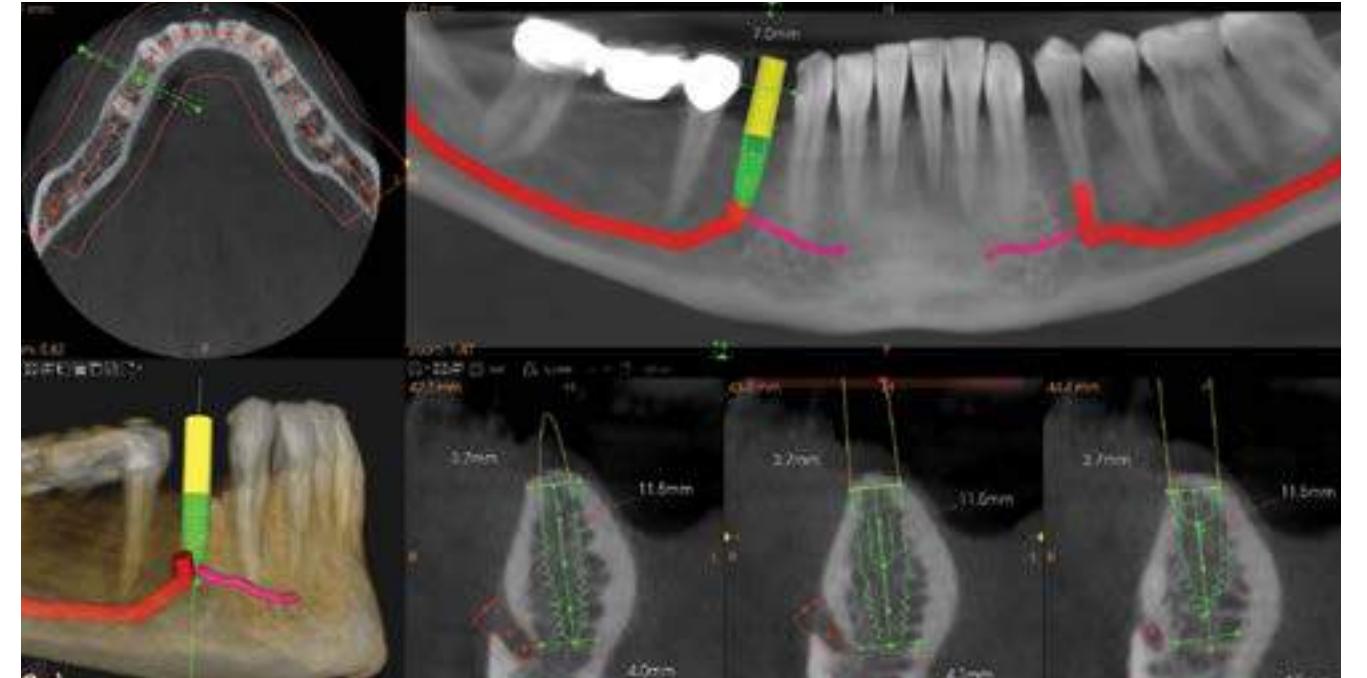

Carestream
DENTAL

CARESTREAM
CS 8100 SC 3D

Dental Volumetrik Tomografi, Panoramik ve Sefalometrik Röntgen Sistemi



CS Model ortodontik analiz yazılımı ile dijital hasta modelleriniz ortodontik değerlendirmeleriniz için kullanıma hazırdır. Dijital modelleriniz gerektiğinde 3D printer ile yazdırılabilir.



Standart, çocuk, bölgesel, 2'li ve 4'lü TMJ, sinüs ve bitewing çekimleri ile ihtiyaca uygun yüksek çözünürlüklü çekim seçenekleri sunar.



Lateral, AP/PA, Oblik, SMV ve Carpus çekim programları ve 3 farklı tarama alanı seçeneği ile sefalometrik teşhis için tüm ihtiyaçları karşılar. Trace modul sefalometrik analiz yazılımı ile analizler tek tıklama ile otomatik olarak 2-3 dakika içinde tamamlanır.

Carestream
DENTAL



Yeni CS 8100SC 3D ile tüm modaliteler tek bir cihazda!

Düşük doz protokolü ile panoramik dozunda tomografi çekimi
Dünya'nın **en hızlı** tarama tipi **sefalometrik** modlü, sadece 3 saniyede
10 saniyede yüksek çözünürlüklü panoramik çekimi
75 mikron **endodontik** çözünürlükte tomografi çekme olanağı
Ölçü ve modelleri **STL dönüştürücü** ile bilgisayarda dijital arşivleme
STL dönüştürü ile tüm açık kaynaklı **CAD/CAM** sistemlerine **entegrasyon**
Trace modül ile tam **otomatik sefalometrik analiz** ve raporlama
Sabit sensörler ile sensör değişimine gerek kalmaz



Düşük doz protokolü ile postoperatif kontrol, gömülü dişlerin lokizasyonu gibi 3 boyutlu görüntüleme yöntemleri panoramik dozunda gerçekleştirilir.

Kolay kullanılmalı CS Imaging 3 boyutlu görüntüleme yazılımı ile değerlendirmeler hızlı ve etkin bir şekilde tamamlanır.

CRS.5500111

Carestream
DENTAL

CARESTREAM
CS 9300 3D / CS 9300 3D Select
Dental Volumetrik Tomografi, Panoramik ve Sefalometrik Röntgen Sistemi

CS 9300 3D, tüm oral ve maksillofasiyel endikasyonların radyolojik analizi için gelişmiş seçenekler sunan üst sınıf tomografi sistemidir. CS 9300 3D ve CS 9300 3D select modelleri ile 2 farklı konfigürasyonda kullanıcıların kullanımına sunulmuştur. Çoklu FOV seçenekleri, dental ve KBB tomografi programları ile üniversiteler, hastaneler, görüntüleme merkezleri ve gelişmiş klinikler için eşsiz diagnostik veriler sağlar.

Low Dose Teknolojisi

CS 9300 serisi dental volumetrik tomografi cihazları, Low Dose teknolojisi ile programa uygun olarak radyasyon dozu %73 ila %95 arasında azaltılırken Fast Scan mod'da hızlı tarama ile az hareket artefaktlı %40 oranında azaltılmış dozlu görüntüler elde edilir.

Seçilebilir FOV alanları

5x5 cm'den 17x13,5 cm (CS 9300) ve 10x10 cm (CS 9300 Select) kadar seçilebilir FOV alanları ile tanı ihtiyacına uygun 3D programlar sunar.

Farklı Çözünürlük seçenekleri

90 µm'den 500µm'ye farklı çözünürlük seçenekleri ile tanı ihtiyacına uygun, etkin doz kontrollü 3D görüntüler elde edilir.

One-Shot sefalometrik seçeneği

CS 9300 3D cihazına sefalometrik yükseltme yapılabilir. One-Shot sefalometrik ataçmanı ile 1 saniyede minimum hareket artefaktlı keskin ve net sefalometrik görüntüler elde edilir. 18x18 cm'den 30x30 cm'ye kadar seçilebilir sefalometrik tarama alanları ile gerektiğinde tüm Cranium'u kapsayan, tanı ihtiyacına uygun tarama alanları kullanıcı tarafından belirlenir.

Dijital hasta modeli

STL dönüştürücü seçeneği ile hastalardan alınan ölçü veya alçı modeller taranarak dijital ölçü elde edilir. Açık sistem STL formatı ile elde edilen veri Dijital ortodontik uygulamalar, Cerrahi kılavuz planlama sistemleri ve CAD/CAM sistemlerinde kullanılabilir.

CS 9300 Premium (Dijital Pan+3D)

CRS.5321849

CS 9300 3D Select (Pan + 3D 10x10 max FOV)

CRS.5321823

CS 9300C 3D (Pan + Sef + 3D 17x13,5 max FOV)

CRS.5321856

CS 9300C 3D Select (Pan + Sef+ 3D 10x10 max FOV)

CRS.5321831



Carestream
DENTAL



CS 9300 Premium



CS 9300 Select

İki farklı konfigürasyon ile kullanıcılara sunulan CS 9300, Premium modeli ile 5x5 cm'den 17x13,5 cm'ye kadar seçilebilir tam 7 farklı FOV alanı ile tüm oral ve maksillofasiyel vakaların radyolojik tetkiki için en gelişmiş çözümleri sunar.

CS 9300, Select modeli ile 10x10 cm'ye kadar bir hacim taraması yapabilir. Hareketli çene dayanağı ile maksillofasiyel bölgeler konumlandırılabilir. Görüntüleme merkezleri ve klinikler için ekonomik bir çözümdür.

CS 9300 Premium Fov Alanları



5x5 cm

10x5 cm

8x8 cm

8x8 cm

10x10 cm

17x6 cm

17x11 cm

17x13,5 cm

CS 9300 Select Fov Alanları



5x5 cm

10x5 cm

8x8 cm

8x8 cm

10x10 cm

Tomografi çekiminde ilgili program yazılımında seçilir. Cihaz kendini çekim programına uygun olarak otomatik bir şekilde pozisyonlar. Voksel boyutu ve hasta tipi seçilerek tanı ihtiyacına uygun yüksek çözünürlüklü CBCT verileri kolaylıkla elde edilir.

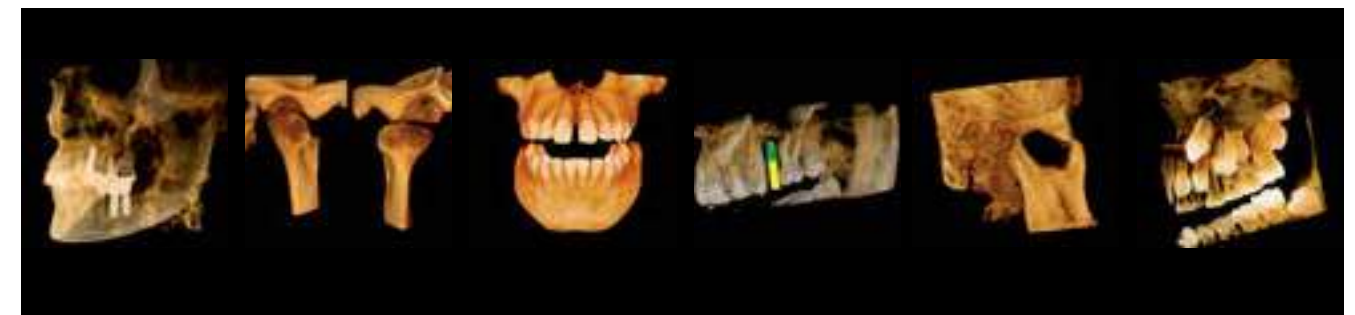



Low Dose Teknolojisi

CS 9300 serisi dental volumetrik tomografi cihazları, Low Dose teknolojisi ile programa uygun olarak radyasyon dozunu %73 ila %95 arasında azaltır. Post operatif kontroller ve KBB endikasyonları için vazgeçilmezdir. Çocuk hastalarda çok düşük dozlu tomografi çekimine olanak tanır.

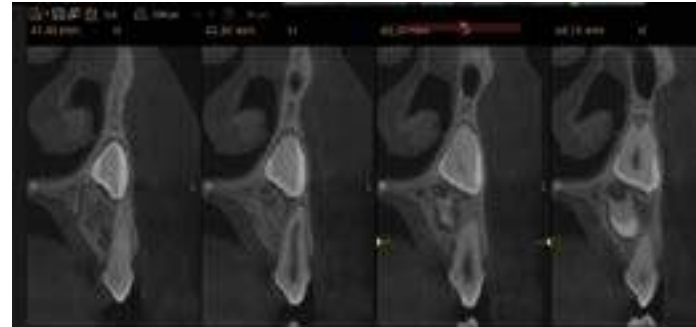

Farklı Çözünürlük seçenekleri

90 µm'den 500µm'ye farklı çözünürlük seçenekleri ile tanı ihtiyacına uygun, etkin doz kontrollü 3D görüntüler elde edilir.

Kullanıcı Dostu Arayüz

Kolay anlaşılır ve operatörü yönlendiren kullanıcı arayüzünde hasta tipi, çekim programları, FOV alanları, voksel boyutları, ve doz programları seçilebilir. İlgili programa göre hastaya uygulanacak doz miktarı DAP cinsinden yazılım tarafından hesaplanır.



1

Hastadan ölçü alınır

2

Alınan ölçü cihazın tarama bölümüne yerleştirilir

3

Tarama verileri otomatik olarak dijital modele çevrilir

Dijital Hasta Modeli

STL dönüştürücü seçeneği ile hastalardan alınan ölçü veya alçı modeller taranarak dijital ölçü elde edilir. Açık sistem STL formatı ile elde edilen veri dijital ortodontik aplikasyonlar, cerrahi kılavuz planlama sistemleri ve CAD/CAM sistemlerinde kullanılabilir.

GÖRÜNTÜ ÖRNEKLERİ

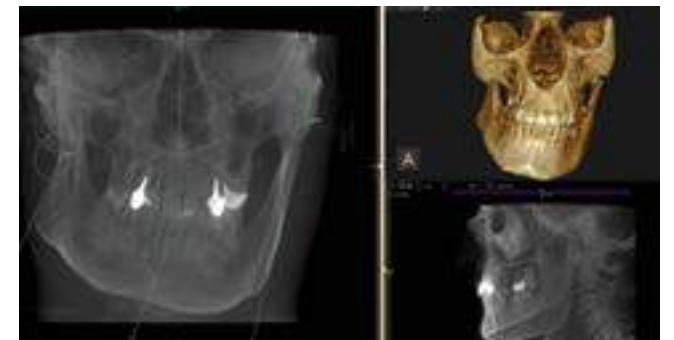
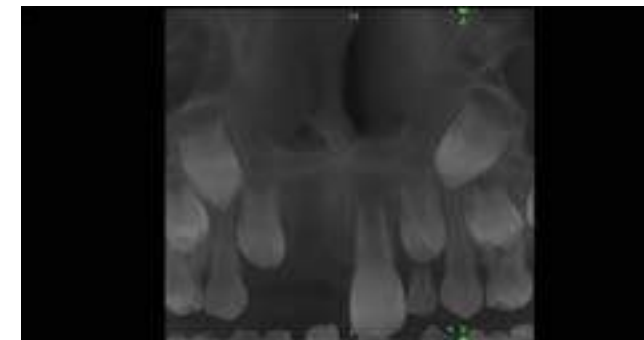
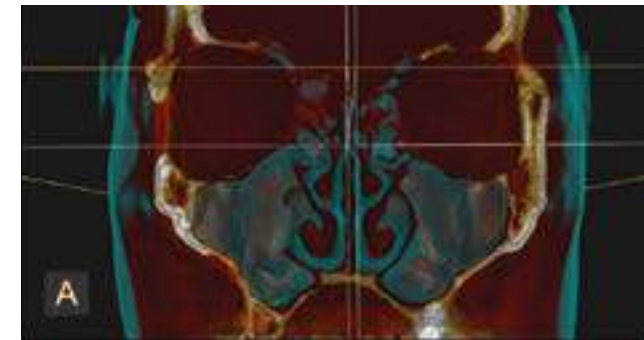



CARESTREAM CS 9600

Dental Volumetrik Tomografi, Panoramik Röntgen Sistemi

Kategorisindeki en gelişmiş cihaz olan CS 9600 size ve personelinize yüksek kalitede, minimal tecrübe ile tekrar edilebilir görüntüler elde edebilme imkanı sunar. Cihaz size Canlı Pozisyonlama Asistanı, Video camera, Smart oto teknolojisi gibi ilk denemede dahi doğru ve tutarlı hasta pozisyonlandırmayı garanti altına alır.

KARARLI POZİZYON

Opsiyonel çıkartılabilir koltuğu sayesinde hastanın sabitlenmesi ve hareket etmesinin sınırlandırılması sağlanmış olacaktır.

AKILLI TEKNOLOJİLER

SmartAuto Pan1 ve SmartAuto 3D1, uygun doz ayarı ve yönünü veya görüş alanı pozisyonunu birebir hesaplayabilmek için hasta morfolojisini analiz eder.

CS MAR

CS MAR1, metal artefaktları önemli ölçüde azaltır ve hatta daha güvenli tanı için görüntüleri dinamik olarak (MAR filtresi olsun veya olmasın) keşfetmenizi sağlar.

KULLANIMI KOLAY SMARTPAD

Sezgisel SmartPad ve kolay arayüz, kullanıcıyı işlem boyunca yönlendirerek kurulumundan görüntü kalitesi kontrolüne kadar olan tüm prosedürleri kolaylaştırır.

DAHA GÜÇLÜ, DAHA AZ ARTIFAKT PROBLEMİ, DAHA AZ DOZ

120 kV yüksek güçlü görüntüleme chain1 artefaktları azaltmaya yardımcı olur ve CBCT çekimleri için etkili dozu azaltırken kontrastları iyileştirir.

14 FARKLI FOV ALANI



CS 9600 12x10

FOV alanı: 4X4 cm ile 12cmX10 cm arası İmplant, cerrahi, endodonti ve çoğu genel diş hekimliği kullanımı için idealdir.

2 UPGRADE EDİLEBİLİR VERSİYONLARI

CS 9600 16x10

FOV alanı: 4X4 cm ile 16cmX10 cm arası Kopmleks implant vakaları, periodontoloji, ağız cerrahisi ve OMS (oral maksiyofasiyal cerrahi) vakalarında kullanım için idealdir.

CS 9600 16x17

FOV alanı: 4X4 cm ile 16cmX17 cm arası Maksiyofasiyal cerrahi ve ortognatik cerrahi vakaları dahil tüm ihtiyaçlarınız için kullanılabilir.



CANLI HASTA POZİSYONLANDIRMA ASİSTANI

Hastalar kameralar ile canlı olarak dokunmatik ekranlı göstergelerde görüntülenerek kolay ve kesin konumlandırma sağlanmış olur.

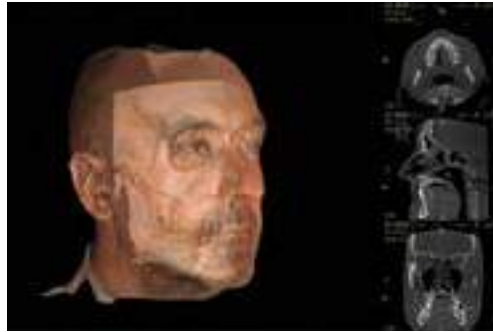

SC FACE SCAN-YÜZ TARAMASI

Gerçekçi 3D yüz fotoğrafları çekin. İsteğe bağlı CS Face Scan-Yüz Taraması2 ile ve otomatik olarak CBCT görüntülerle ve 3D modeller ile yüzey taramasını üst üste çakıştırma.



ÇOK AKILLI, DAHA YALIN.

CS 9600 (12x10 Fov Alanı)
CRS.5501192

CS 9600 16x10 Fov Alanı
CRS.5330568

CS 9600 16x17 Fov Alanı
CRS.5330584

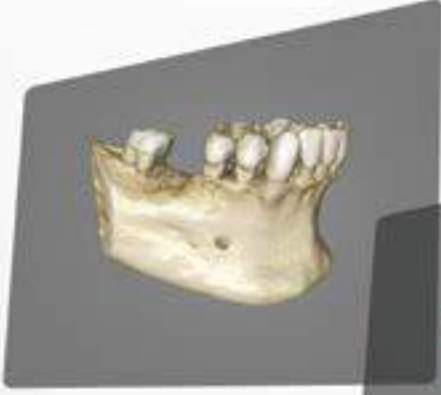

Dicom



STL



PDIP

Tomografi ve dijital ölçü verilerinizi birleştirerek implant planlaması ve entegrasyonu

PDIP

Prosthetic Driven Implant Planning

Prosthetic Driven Implant Planning (PDIP)



YÜKSEK TEKNOLOJİ ÜRÜNLERİ

Klinik Tipi CAD/CAM Çözümleri



CARESTREAM

CS Solutions

TÜM DİJİTAL DIŞ HEKİMLİĞİ TEKNOLOJİLERİNE ENTEGRE AÇIK SİSTEM CAD/CAM ÇÖZÜMLERİ

DENTAL VOLUMETRİK TOMOGRAFİ

Geleneksel hasta ölçüleri veya alçı modelleri Carestream Dental CBCT sistemleri ile taranarak dijital modeller elde edilir.

CS 8100 3D
CS 9000 3D
CS 9300 Select
CS 9300 Premium

DİREKT DİJİTAL ÖLÇÜ

Carestream Dental Intra-oral tarama sistemleri ile hasta ağızından direkt dijital ölçü alınabilir.

CS 3500
CS 3600 ACCESS

DİJİTAL TASARIM VE ANALİZ

CS Restore yazılımı ile hastabaşı endikasyonların tasarımı 1 dakika içerisinde tasarlanabilir. CS Model yazılımı ile dijital ortodontik analiz yapılabilir.

CS Restore
CS Model +

FULL ANATOMİK RESTORASYONLAR

CS 3000 hastabaşı frezeleme ünitesi ile 10-15 dakika içerisinde full anatomik kuronlar üretilebilir. Ek olarak Veneer, inlay, onlay gibi hastabaşı restorasyonlar üretilebilir.

CS 3000



SCAN

Elde edilen veriler Dijital restorasyon üretimi, Cerrahi kılavuz üretimi veya Dijital ortodontik analiz için kullanılabilir.



DESIGN

Kollay kullanımlı yazılım ile tasarım ve analiz konsültasyon sırasında yapılabilir. Kullanılan yüksek teknoloji hekim tarafından hastalarına sunulabilir.



MILL

10-15 dakika süresinde frezeleme ünitesinde restorasyonların üretimi gerçekleşir. Fırınlama ve glazür işlemleri sonrası bir saat içerisinde restorasyonların simantasyonu sağlanır.

CS solutions dijital ölçü sistemleri ile açık kaynak *.STL formatında, tüm dijital sistemlerle entegre dijital hasta ölçüleri elde edilir.

Alınan ölçülerin *.STL formatına dönüştürülmesi için ücret ödemeye, opsiyonel yazılımlar kullanmaya gerek yoktur. Tüm açık sistem laboratuvarlar gönderilen dosyaları kullanabilir.

SENARYO



TARAMA



TASARIM



ÜRETİM

Alınan dijital ölçü ücretsiz açık kaynak *.STL formatına çevrilerek laboratuvara gönderilir. Gönderilen dijital ölçü üzerinden laboratuvarında tasarım ve üretimi tamamlanır.

KLİNİK

- TARAMA (Ağız içi tarayıcı ile veya CBCT sistemi ile ölçü taraması)

IN-LAB

- TASARIM
- FREZELEME

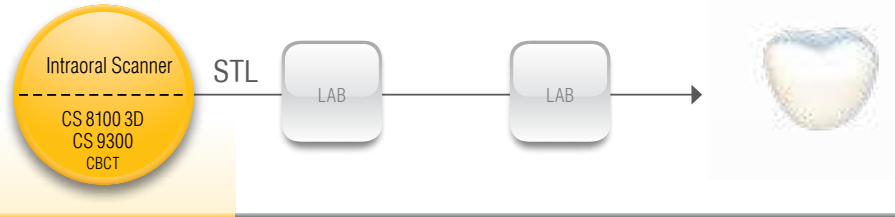

KLİNİK

- TARAMA (Ağız içi tarayıcı ile veya CBCT sistemi ile ölçü taraması)
- TASARIM (CS Model veya 3. parti bir yazılım ile)

IN-LAB

- FREZELEME

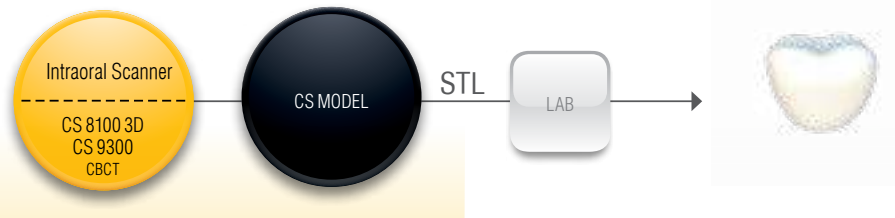

KLİNİK

- TARAMA (Ağız içi tarayıcı ile veya CBCT sistemi ile ölçü taraması)
- TASARIM (CS Model veya 3. parti bir yazılım ile)
- Frezeleme (CS 3000)

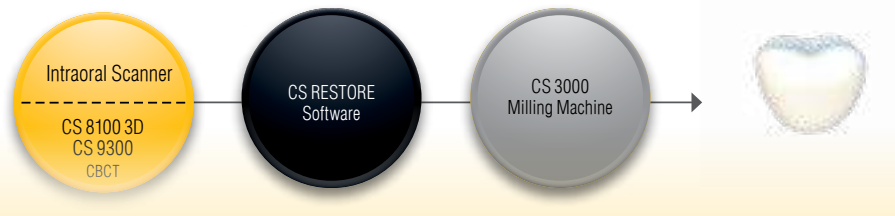

CS 3600



GÜÇ ELİNİZİN ALTINDA



CARESTREAM CS 3600

Ultra Hızlı Direkt Dijital Ölçü Sistemi

Yeni CS 3600 intra oral dijital ölçü sistemi, saniyede 64 kare görüntü yakalayarak ultra hızlı dijital ölçü alımı sağlar. Gelişen dijital diş hekimliği teknolojilerinde dijital ortodontik uygulamalar, cerrahi kılavuz üretimi gibi diğer alanlarda da rahatlıkla kullanılabilir.

Ağız içinde özel bir kurutmaya ihtiyaç duymayan sistem, mevcut metal restorasyonları rahatlıkla okuyabilir. 10 mikronun altında tarama hassasiyeti ile diş hekimliği teknolojilerinde yeni nesil dijital ölçü sistemidir.

Tarama sisteminin yıllık lisanslaması yoktur, STL dosya formatında dışarı aktarım tamamıyla ücretsizdir ve hiçbir ara yazılım gerektirmez.



CRS.6568745

CS 3600 Tarama Ucu (5 adet)

CRS.6569560



HD renkli tarama ile preparasyon bölgesi yüksek detay ile görüntülenir. Gelişmiş entegrasyon özellikleri ile exocad gibi 3.parti laboratuvar yazılımlarında da ölçüler renkli olarak açılır ve tasarım kolaylıkla tamamlanır.

CS 3600 Yassı Tarama Ucu (5 adet)

CRS.6569552



Tarama yazılımında bulunan ışık gölge kontrolü ile basamak sınırı rahatlıkla görünecek şekilde yazılımda ayarlanır. Dokuların en gerçekçi görüntüsü kullanıcı kontrolü ile görüntülenir.



Hasta ağızı içerisinde metal restorasyonları hiçbir kontrast madde (pudra) kullanımı olmadan rahatlıkla tarayabilen CS 3600, metal yüzeylerde dahi yüksek kaliteli görüntüler elde edilmesini sağlar.



Saniyede 64 kare görüntü yakalama özelliği sayesinde kapanış kaydı 2-3 saniye içerisinde tamamlanır. Kısa kapanış tarama süresi ile hastanın öklü-zal kapanış pozisyonu bozulmadan hassas kapanış ölçüsü elde edilir.

Ultra Hız



Pudra kullanımı olmadan, nemli ortamlarda dahi çok hızlı ölçü alımı sunan CS 3600, Carestream dental'in geliştirdiği yeni nesil ultra hızlı dijital ölçü sistemidir.

Entegre Isıtıcı



Entegre ısıtıcı ile sürekli ısıtılan aynanın buğulanması engellenerek kesintisiz ölçü alımı gerçekleşir.

Yüksek tarama hassasiyeti



10 µm'un altında tarama hassasiyetine sahip CS 3600 ile alınan ölçüler ile restorasyonlar mükemmel uyumluluk ile üretilir.

Açık Sistem



Alınan ölçüler, hiçbir özel yazılım gerektirmeden ve tamamıyla ücretsiz olarak *.STL formatında dışarı aktarılır. E-mail ile laboratuvara direkt olarak gönderilir.

Otoklanabilir



2 farklı özellikli CS 3600 tarama uçları otoklavlanabilir. Etkin çapraz enfeksiyon kontrolü sağlar.

Ekonomik



CS 3600 sistemi için gelecekte ekstra ödemeler yapmanız gerekmez. Yazılım güncellemeleri ücretsizdir, yıllık tarayıcı kullanım lisansı yoktur.

CS 3600 AĞIZ İÇİ TARAYICI USB BAĞLANTISI İLE KLİNİKTE BULUNAN BİLGİSAYARLAR ARASI TAŞINABİLİR. DİĞER BİLGİSAYARLAR İÇİN LİSANS ÜCRETİ ÖDENMESİNE GEREK YOKTUR. TROYEY OLMADIĞI İÇİN TÜM KLİNİKLERDE RAHATLIKLA KULLANILABİLİR.



Portatif

USB - Laptop



DİKEY TARAMA UCU İLE BUKKAL YÜZEYLER KOLAYLIKLA TARANIR VE KAPANIŞ KAYDI ALINIR.





CARESTREAM CS 3700

Ultra Hızlı Direkt Dijital Ölçü Sistemi

CS3700; CS 3600 den %20 daha hızlı tarama sağlar buda kullanıcıya TURBO hızlı tarama imkanı verir. Önerilen pc konfigürasyonu kullanıldığında 30 sn için in vitro uygulamada tek çeneyi taradığı test edildi ve kanıtlandı.

CRS.5941307



F.A Porsche tarafından tasarlanmış ergonomik dizaynı, hekimlerin çalışma ihtiyaçlarını geliştirmiş uygulama fonksiyonlarının merkezine almıştır. Performansı intraoral taramada yeni nesil performans sunar. Yeni CS 3700 ile sadece intraoral taramalarınızı iyileştirmeyin ;onu yeniden tanımlayın!

Smart-Shade Teknolojisi

Patentli Smart-Shade teknolojisi ile otomatik olarak renk tonunu seçerken aynı zamanda kayıt edebilirsiniz.

İş Akışında Seçim Özgürlüğü

Restoratif,Ortodontik ,İmplant klink uygulamaları ve hatta cihaz uyku modu arasında kullanıcının kontrolünde olan devrimsel bir iş akışı özgürlüğü sağlar.

Ergonomik Kavrama Tasarımı

Ergonomik olarak en uygun tutuş kavrama tasarımı ile , Diş hekimlerine dengeli bir tarama kontrolü hissi verir.

Eklene Dokunuş

Dokunmatik ekranın özelliği ;tarayıcı ve mouse arasında ileri/geri geçişin neden olduğu ek işlem adımlarını ortadan kaldırır.

Arttırılmış Hassasiyet

Test edilmiş ve onaylanmış CS3700'ün ultra hızlı tarama özelliği ile alt yada üst çeneyi 30 sn içinde CS 3600 ile aynı netlikte tarayın.

Kontrol Sizde!

Opsiyonel bilek kayışı,kullanıcıya tedavi sırasında cihazı en iyi şekilde kontrol etmesini sağlar ve tarayıcının elden düşme riskini engeller.



Beyaz ve karbon gri renk alternatifleriyle tedavilerinize estetik seçenekler sunar.

Smart-Shade Teknolojisi

Tek yüzeyden/yönden renk tonlarını toplayan diğer sistemlerden farklı olarak; CS3700 yüzey üzerindeki bir çok farklı noktadan renk tonlarını toplar böylelikle daha net ve doğru bir klinik eşleme yapmamızı sağlar.

DiĞER

Texture-Based Renk Tonu Eşleştirmesi



CS 3700

Çift Yönlü Yansıtma Dağılım Fonksiyonu



Smart Shade Eşleşme Raporu

Tek bir tıklama ile çalışılan bölge üzerindeki diş tonlarına ait raporu hızlıca oluşturabilir,seçilmiş ilgi alanı için oluşturulan bu raporu , kullanıcıların çalıştıkları diş laboratuvarlarıyla kolayca paylaşmalarını ve yönlendirmelerini sağlar.

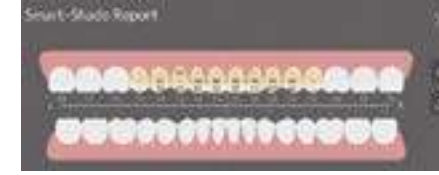

Kalibre Edilmiş Parlaklık

Kutu açılışında CS 3700 en güvenilir sabit ton eşlemesi için önceden kalibre edilerek kullanıcılarına gönderilmiştir.50 saatlik kullanım sonrasında ,akıllı kalibrasyon özelliği sayesinde cihaz sizi uyarıyor ve 12 saniyelik bir süre içinde gri bir kart üzerinde kullanıcılarına yeni kalibrasyonu yapmalarına olanak sağlıyor.

Çalışma Akışınız Hiç Bu Kadar Özgür Olmamıştı!

CS ScanFlow yazılımı intraoral tarama yazılım dünyasını yeniden inşa ediyor. Diğer tarama yazılım programlarının aksine tamamen açık olması kullanıcıya, sınırsız iş akışı kapasitesine sahip farklı klinik uygulamalar arasında özgürce, genişletilmiş işlem seçenekleri, tek tıklamayla dışa aktarma ve dokunmatik ekran özellikleri sağlamaktadır.



Sınırsız İş Akışı Kapasitesi

Tamamen yenilenmiş iş akışı tasarımı; kullanıcıların tek bir taramadan farklı iş akışları arasında serbestçe gezinmelerini sağlar.

Genişletilmiş Data İşleme

Bu özellik sayesinde toplanan datalar daha çabuk ve kesin sonuçlar verecek şekilde işlenir.

Tek Tıklama ile Dışa Aktarım

Bu özellik ile taranan bölge datalarını dışa aktarmak ve değiştirmek çok daha hızlı ve kolay hale gelmektedir.

Dokunmatik Ekranın Sihri

Geliştirilmiş dokunmatik ekran navigasyonu ,sezgisel bir arayüz yazılımı ve kullanıcı arasında direkt bir etkileşim sağlar.

Hybrid Tarama

Hybrid tarama özelliği ile zorlu implant ve restoratif tedavi verilerinin yakalanmasında ve implant kaynaklı restoratif tedavilerin datalarının kolaylıkla alınmasını sağlar.



#CeramillEndOfDiscussion

ceramill
DNA GENERATION



YENİ

ceramill® matik

ZAMAN

- Otomatik malzeme ve takım besleme
- DNA performans işleme: oyma heyecan verici hızlı frezeleme
- Otomatik bakım ve temizlik
- Tam otomatik takım ve malzeme yönetimi

PARA

- Mümkün olan en düşük yatırım miktarında en yüksek performans, maksimum malzeme çeşitliliği ve göstergeler
- Kontrollü takım aşınması nedeni ile maliyet tasarrufu
- Ek yatırım ve dış kaynaklı maliyet yok

KOLAYLIK

- Yüksek malzeme kapasitesi sayesinde kısa kurulum süresi manuel temizlik gerekli değildir.
- Özerk ıslak kuru değişim
- Devam eden operasyonda bile esnek iş yönetimi
- Manuel müdahale gerektirmeden bağımsız çoklu vardiya işlemi mümkündür.

*Sipariş üzerine getirilir.

Dijital İş Akışı



HASSAS MODEL

HASSAS TRANSFER

TASARIM (CAD)
SANAL OKLÜZYON

ÜRETİM (CAM)



artex®

Tam ayarlanabilir Arcon Artikülör. Çiğneme fonksiyonlarının eksiksiz aktarımı.



giroform®

Hassas, hızlı, düşük maliyetli model hazırlama



ceramill® transferkit

Hasta verlerinde Ceramill Map 400'e kayıpsız transfer



ceramill® map 400

Titiz, hızlı ve Splitex entegrasyonlu "fonksiyonel tarayıcı"



ceramill® mind

Otomatik kullanıcı yönlendirmeli akıllı CAD Yazılımı



ceramill® mikro

4 ve 5 eksenli kuru kazıyıcılar



ceramill® motion 2

5 eksenli ıslak/kuru kazıma, geniş endikasyon yelpazesi ve geleceğe dönük yatırım

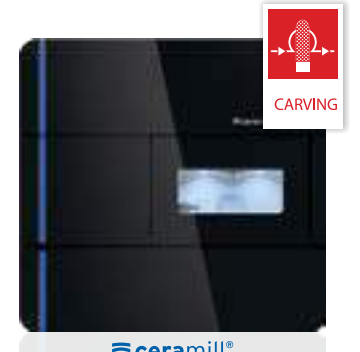

ceramill® mikro ic

4 eksenli, etki ıslak kazıma + titanyum abutment ve cam seramik restorasyon ustası

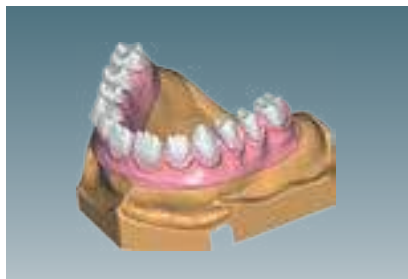

Cutback Kütüphanesi tek tık ile estetik

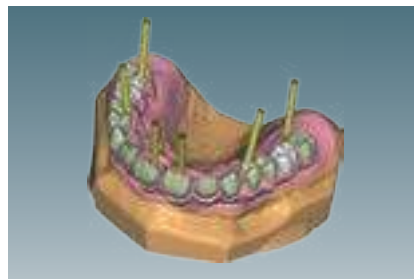

Gingiva tasarımı implant destekli hiprit protezlerin hızlı ve kolay üretimi



Yüksek Hassasiyetli üretim sayesinde tasarladığınız bütün detayları elde edin.



Carvign Model sayesinde, grinding süresinden % 60 tasarruf sağlanır. (Kron üretim süresi ort. 9-15dk)

Aşındırma için harcanan zamandan % 60 tasarruf

CAD/CAM Kazıyıcılar



AMANNIRRBACH

AMANNIRRBACH 
Ceramill Mikro 4X Set
4 Eksenli Kuru Kazıyıcı

- Map400+ Tarayıcı
- Ceramill Mind ve Match 2 Yazılımı
- Bilgisayar
- 4 Eksenli Kazıyıcı

AGH.179300N

**AMANNIRRBACH** 
Ceramill Mikro 5X Set "DNA S"
5 Eksenli Kuru Kazıyıcı

- Map400+ Tarayıcı
- Ceramill Mind ve Match 2 Yazılımı
- Bilgisayar
- 5 Eksenli Kazıyıcı

AGH.179330NS

**AMANNIRRBACH** 
Ceramill Mikro IC Set
4 Eksenli Islak Kazıyıcı

- Map400+ Tarayıcı
- Ceramill Mind ve Match 2 Yazılımı
- Bilgisayar
- 4 Eksenli Kazıyıcı
- Coolstream

AGH.179600N

**AMANNIRRBACH** 
Ceramill Motion 2 Set "DNA S"
5 Eksenli Islak/Kuru Kazıyıcı

- Map400+ Tarayıcı
- Ceramill Mind ve Match 2 Yazılımı
- Bilgisayar
- 5 Eksenli Kazıyıcı

AGH.179250NS



3D Tarayıcı

AMANNIRRBACH 
Ceramill Outsource Digital 400+ Set
Map 400+ Tam Otomatik 3D Tarayıcı

Tam Otomatik, kompakt ışık tarayıcı ile hassas ölçümlerinizi alır, geniş ölçüm alanı ve hızlı tarama konforu sunar. Çoklu güdük tarama opsiyonu sağlar. Artikülasyonu tamamlanmış hastanın tüm çiğneme hareketlerini "Splitex Entegrasyonu" sayesinde dijital ortama aktarabilirsiniz. Artex CR sanal artikülator CAD modülü ile hasta ağızında düzeltmeye gerek duymadan tasarımlarınızı tamamlayabilirsiniz. Dosyaları .stl uzantılı oluşturur ve tüm .stl sağlayıcı sistemler ile uyumlu çalışır.

- Ceramill Map 400+ Tarayıcı (transferkit ile)
- Ceramill Artex Sanal Artikülator Yazılımı
- Ceramill Mind CAD Yazılımı
- Bilgisayar, monitör, klavye, mouse.

Teknik Özellikler

- Ölçüler D/E/Y: 415x407x535 mm
- Ağırlık: 31 kg
- Güç Kaynağı: 100-240V, 2x1,25A
- Sigorta: T 2x1,25A
- Çıkış: 80 Watt
- Doğruluk: <20 µm
- Eksen: 2



AGH.179140NC

AMANNIRRBACH 
Ceramill Map 600
Map 600 Tam Otomatik 3D Tarayıcı

Tüm yaygın artikülator tipleri için entegre, universal sabitleyici maksimum esneklik sağlar. Tarama alanında optimum model hizalama için akıllı tarama yükseklik kontrolü, mümkün olan en yüksek proses güvenilirliğini sunar. Mavi ışık teknolojisine ve değişken çözünürlüğe sahip 3D sensör üzerinden HD tarama, optimum ve tekrarlanabilir sonuçları garanti eder. DNA Hız Taraması sadece 18 saniyede sınırsızca kullanılabilir sonuçlarla tam çene taraması sağlar

Teknik Özellikler

- Eksenler: 3
- Boyutlar: 415 x 424 x 469
- Ağırlık: 25 kg
- Elektriksel bağlanmış değer: 100-240V / 50 / 60Hz
- Elektrik sigortası: T 2 x 1,6A
- Çıkış Gücü: 60
- Doğruluk: 4 µm
- Doğruluk (µm) implant çubukları: 10
- Tam kemer taraması (saniye): 18
- Ceramill Multi Cap ile tek kalıp (sn.): 4,5



AGH.179560

Yazılımlar



AMANNGIRRBACH



AMANNGIRRBACH
Ceramill Mind
CAD Yazılımı

Ceramill Mind exocad tabanlı tasarım yazılımıdır ve Amann Girschbach için farklı kısayol ve özelliklere sahiptir. Ceramill Mind arayüzünde otomatik atanan tasarımlara manuel olarak da müdahale ederek dijital iş akışını kişiselleştiren Ceramill Mind Wizard sekmesini geliştirdi. Kusursuz ve verimli tasarımın yanı sıra yardımcı sekme Wizard farklı araç ve özellikleri ile tasarımı en uygun şekle getirir ve kullanıcıya ekleme/çıkarma, tüberkül belirginleştirme, pürüzsüzleştirme gibi olanaklar sağlar.

Ceramill Mind başlangıç paketi ile kuron, köprü, altyapı, inlay/onlay, venter, teleskop, ataçman/hassas bağlantı tasarımları yapabilir veya ek yazılım modülleri kullanarak abutmentler (kişiye özel/semente/vidalı), splint, model, total protez ve bar gibi tasarımları da yapabilirsiniz.

Kendine özel diş kütüphanesinden tasarımınıza uygun morfolojiyi seçerek en doğru tasarımı hızlı bir şekilde tamamlayabilirsiniz. Daha özel tasarımlar için ek yazılım modülü Ceramill mindforms ile Knutt Miller tarafından geliştirilmiş diş formlarını da kullanabilirsiniz.

AGH.179150

Başlangıç Paketi Endikasyonları ve Fonksiyonları



Kuron, köprü altyapılar



Ful anatomik kuron ve köprü



Inlay



Onlay



Vener



Teleskop



Ataçman / Hassas bağlantı



Ayna fonksiyonu



Azaltılmış Wax-up

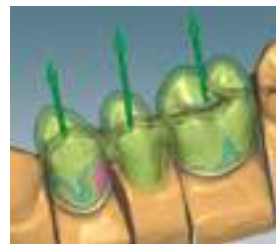

Overpress



AMANNGIRRBACH
Ceramill Artex
Sanal Artikülator Yazılımı*

Ceramill Artex Sanal Artikülator Yazılımı, manuel tam ayarlanabilir Artex CR ile bütünüyle aynı ayar özelliklerine sahiptir. Artikülatördeki ayarlamalar yazılım aracılığıyla bilgisayara aktarılır ve tüm fonksiyonel hareketlerde olası mekanik kuvvetler üretim aşamasından önce ayarlanır. Hasta ağızında işlem yapmaya gerek kalmaz. Bu yüzden sanal artikülator 'fonksiyoneldir'.

AGH.179151



AMANNGIRRBACH



Kondil, Artex CR



Kondil sanal görüntü



Sentrik pozisyonda kondil, Artex CR



CAD yazılımı antagonist çene modeline göre pozisyonlayarak kontak ve penetrasyon alanlarını renk haritası ile işaretler.



Fonksiyonel alanlardaki fazlalıklar Artex CR yazılımı ile eksiltilir



Lateral hareket, sanal görüntü

AMANNGIRRBACH
Ceramill Mindforms 2.0 by
Knutt Miller
Kuron Modelaj Kütüphanesi*

Ceramill Mindforms diş kütüphanesi, diş teknisyeni Knutt Miller tarafından CAD tasarımı ihtiyaçları için özel olarak geliştirilmiştir.

AGH.179700

AMANNGIRRBACH
Ceramill Mindforms
Cut-back
by Knutt Miller
Cut-Back Modülü*

AGH.179701

* Ceramill Mind ek modülüdür, ayrıca satın alınması gerekir.



AMANNGIRRBACH
Ceramill M-Plant
Kişiyeye Özel Abutment Yazılımı*
Tüm konvansiyonel sistem ve tekniklerde kullanıma uygun kişiyeye özel implant abutment modülü.

AGH.179152

* Ceramill Mind ek modülüdür, ayrıca satın alınması gerekir.

Ceramill M-plant Aksesuarlar

Ceramill Ti-Forms
Titanyum abutment blok**

Ceramill Ti-Connect
Semente Sistem**

Ceramill Ti-Connect SR
Multi-Unit Vidalı Sistem**

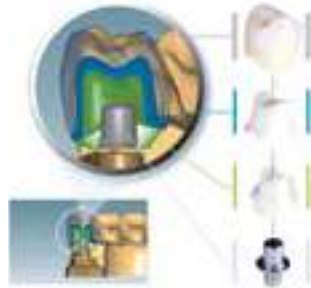

**Ürün kodu ve fiyat bilgisi için lütfen arayınız ☎

İMLANT KÜTÜPHANESİ				
İMLANT ÜRETİCİSİ	İMLANT SİSTEMİ	CERAMILL TI-FORMS Kişiyeye özel titanyum abutment restorasyonlar için uyumlu titanyum abutment bloklar	CERAMILL TI-CONNECT Tekli abutment restorasyonlar için uyumlu titanyum base'ler	CERAMILL TI-CONNECT SR Multi - Unit abutment restorasyonlar için uyumlu konik titanyum base'ler
Astra Tech	Osseo Speed®	◆	◆	◆
Biomet 3i	Osseotite Certain®	◆	◆	◆
Straumann	BoneLevel®	◆	◆	◆
Nobel Biocare	Nobel Active®	◆	◆	◆
Straumann	SynOcta®	◆	◆	◆
Nobel Biocare	Replace Select®	◆	◆	◆
Biomet 3i	Osseotite®	◆	◆	◆
Nobel Biocare	Branemark®	◆	◆	◆
Zimmer	Tapered Screw-Vent®	◆	◆	◆
Dentsply Friadent	Frialit/Xive®	◆	◆	◆
Camlog	Camlog®	◆	◆	◆
Camlog	Conelog®	◆	◆	◆
Dentsply Friadent	Ankylos®	◆	◆	◆
Bredent Medical	Sky®	◆	◆	◆
Thommen Medical	SPI®ELEMENT SPI®CONTACT SPI®ONETIME	◆	◆	◆
Prowital	Prowital-Implantate SEVEN	◆	◆	◆
MIS	M4 C1	◆	◆	◆
medentis medical GmbH	ICX-templant®	◆	◆	◆
Dentaurum Implants GmbH	tioLogic®	◆	◆	◆
OSSTEM Implant	GS US SS	◆	◆	◆
Dentium	Implantum	◆	◆	◆
Nemris	Aesthura Classic	◆	◆	◆

◆ Amann Girschbach'tan sipariş edilir. • Üreticisinden sipariş edilir.



AMANNGIRRBACH
Ceramill M-Bars
Bar Modülü*

AGH.179166



AMANNGIRRBACH
Ceramill M-Splint
Splint Modülü*

AGH.179165



AMANNGIRRBACH
Ceramill Microshell
Kapşon Kaplama Modülü*

AGH.179148



AMANNGIRRBACH
Ceramill M-Build
Model Tasarım Modülü*

AGH.179167



AMANNGIRRBACH
Ceramill Mind Trusmile
Gerçek Diş Rengi ile
Tasarım Modülü*

AGH.179155



AMANNGIRRBACH
Ceramill Dicom Viewer
Dicom Modülü*

AGH.179146



AMANNGIRRBACH
Ceramill D-Flow
Total Protez Modülü*

AGH.179147



AMANNGIRRBACH
Ceramill M-Gin
Gingiva Modülü*

AGH.179145

* Ceramill Mind ek modülüdür, ayrıca satın alınması gerekir.

Kazıyıcı Materyal Tablosu



Ceramill Motion 2 / 4X Kuru	Ceramill Motion 2 / 4X Kuru / Islak	Ceramill Motion 2 / 5X Kuru	Ceramill Motion 2 / 5X Kuru / Islak
-----------------------------	-------------------------------------	-----------------------------	-------------------------------------

MATERYAL	MATERYAL TÜRÜ				
Ceramill Sintron	CoCr Sinter Metal	+	+	+	+
Ceramill Zolid FX Klasik	SHT Zirkonyum Oksit	+	+	+	+
Ceramill Zolid FX Preshades	SHT Zirkonyum Oksit, pre - stained	+	+	+	+
Ceramill Zolid Klasik	HT Zirkonyum Oksit	+	+	+	+
Ceramill Zolid Preshades	HT Zirkonyum Oksit, pre - stained	+	+	+	+
Ceramill ZI	Zirkonyum Oksit	+	+	+	+
Ceramill Wax	Mum	+	+	+	+
Ceramill PMMA	Akrilik, Transparan	+	+	+	+
Ceramill TEMP	Akrilik, Renkli PMMA	+	+	+	+
Ceramill Splintec	Splint-akrilik, PMMA				+
Ceramill M-Plast	Model plastik			+	+
Ceramill D-Wax	Protez akrilik				+
Ceramill TI-Forms	Titanyum				+
Ceramill PEEK	Polimer akrilik	+	+	+	+
VITA SUPRINITY®	Lityum silikat seramik, Güçlendirilmiş zirkonyum oksit		+		+
VITA ENAMIC®	Hibrid Seramik		+		+
VITABLOCS® Mark II / TriLux forte	Cam seramik		+		+
3M™ ESPE™ Lava Ultimate	Rezin Nanoseramik	+	+	+	+
IPS e.max CAD, Ivoclar Vivadent	Lityum disilikat seramik		+		+

Kazıyıcı Restorasyon Tablosu



Ceramill Motion 2 / 4X Kuru	Ceramill Motion 2 / 4X Kuru / Islak	Ceramill Motion 2 / 5X Kuru	Ceramill Motion 2 / 5X Kuru / Islak
-----------------------------	-------------------------------------	-----------------------------	-------------------------------------

ENDİKASYONLAR				
Anatomik azaltılmış kuron	+	+	+	+
Anatomik azaltılmış köprü	+	+	+	+
Full anatomik kuron	+	+	+	+
Full anatomik köprü	+	+	+	+
Inlay	+	+	+	+
Onlay	+	+	+	+
Veneer	+	+	+	+
Full anatomik overpress	+	+	+	+
Teleskop	+	+	+	+
Ataçman	+	+	+	+
Titanyum abutment (kişiye özel)				+
Konik titanyum üzeri köprü			+	+
Titanyum multi-unit, vidalı restorasyon				+
Titanyum üzeri bar			+	+
Splint			+	+
Kapşon kaplama geçici restorasyon	+	+	+	+
Total protez			+	+
Dijital model üretimi			+	+

CAD/CAM Cihazı Aksesuarları

AMANNGIRRBACH

AMANNGIRRBACH
Ceramill Coolstream Cart
Sulu Çalışma Ünitesi

Akrilik, PMMA gibi plastiklerle ve cam seramiklerle çalışmak için gereken ıslak çalışma ünitesidir. Kazıyıcı altına monte edilir, trolleyi sayesinde çalışma alanınızda hareket kolaylığı sağlar.

Teknik Özellikler

- Ölçüler D/E/Y: 656x518x651 mm
- Ağırlık: 36 kg
- Güç: 150 W

AGH.178641

AMANNGIRRBACH
Ceramill Airstream
Toz Emici Sistem

Sintron, mum ve zirkon bloklar gibi kuru çalışma gerektiren işlemlerde kazıma ile oluşan tozu emici ünite.

Teknik Özellikler

- Ölçüler D/E/Y: 406x280x423 mm
- Ağırlık: 16 kg
- Güç: 1000 W
- Sigorta: T 2x1,25A
- Emiş gücü: 56,6 L/sn

AGH.178600

Sinterleme Fırınları

AMANNGIRRBACH
Ceramill Therm S
Hızlı Zirkon Sinterleme Fırını

Ön kurutma, glazür için fırınlama işlemlerini bir arada yapabilir, dokunmatik ekran üzerinden internet bağlantısı ile program protolollerini güncelleyebilirsiniz.

Sinterleme süresi 2 saattir ve tek seferde 6 adet tekli üye sinterleyebilirsiniz.

Teknik Özellikler

- Ölçüler D/E/Y: 383 x 780 x 343 mm
- Ağırlık: 23 kg
- Güç Kaynağı: 230V / 50-60 Hz
- Sigorta: 2 x 16 A
- Güç: 2000W
- Fırın haznesi kullanım alanı: 60 x 50 mm

AGH.178390

AMANNGIRRBACH
Ceramill Therm 3 Fırın
Yüksek Performanslı Zirkon
Sinterleme Fırını
Teknik Özellikler

- Boyutlar: 500 x 461 x 480 mm
- Ağırlık: 30 kg
- Elektriksel bağlanmış değer: V / Hz 220-240 / 50-60
- Çıkış Gücü: 3.5 kW
- Sigorta (zaman gecikmeli): A 15
- Derece koruması - IP20
- DIN EN 60519-2'ye göre termik koruma sınıfı: Sınıf 0

AGH.178380

AMANNGIRRBACH
Ceramill Argotherm 2
Metal Sinterleme Fırını

Argon gazı altında CrCo Sintron metal blokları sinterlemek için kullanılır. Maksimum 30 üye sığdırılabilir.

Argovent sinterleme çemberi içerir.

Teknik Özellikler

- Ölçüler D/E/Y: 385x400x465 mm
- Ağırlık: 23 kg
- Güç: 3,5 kW
- Sinterleme Isısı: 1550°C

AGH.178740

CAD/CAM Blokları

AMANNGIRRBACH

AMANNGIRRBACH
Ceramill Classic Zolid FX

Süper Yüksek Transparan (SHT) Zirkonyum-oksit blok

Özellikleri: Anterior bölge restorasyonları için süper yüksek transparanlık ve estetik sunar, Esneklik/bükülme dayanımı oldukça yüksektir, molar 3-üye köprü restorasyonlarında bile kullanılabilir.

Endikasyonları: Tam anatomik kuron ve anterior/posterior bölgelerde tek boşluklu 3-üye köprü ve anterior/posterior bölgelerde tek boşluklu 3-üye köprü altyapısı

AMANNGIRRBACH
Ceramill Zolid FX Preshades

Süper Yüksek Transparan Zirkonyum-oksit blok, pre-shaded

Özellikleri: Özellikle monolitik ve minimal anterior bölge restorasyonları için süper yüksek transparanlık ve estetik sunar. Homojen yapısı sayesinde 4 farklı tonu da stabildir, Hızlı ve maliyet etkin kullanım, boya ve likid gerektirmez.

Endikasyonları: Tam anatomik kuron ve anterior/posterior bölgelerde tek boşluklu 3-üye köprü ve anterior/posterior bölgelerde tek boşluklu 3-üye köprü altyapısı.

AMANNGIRRBACH
Ceramill Zolid FX ML

Süper Yüksek Transparan Zirkonyum-oksit blok, renkli çok katmanlı

Özellikleri: Özellikle monolitik ve minimal anterior bölge restorasyonları için polikromatik, süper yüksek transparanlık ve estetik sunar. Homojen yapısı ile 16 A-D vita tonuna sahiptir. Hızlı ve maliyet etkin kullanım, boya ve likid gerektirmez.

Endikasyonları: Tam anatomik kuron ve anterior/posterior bölgelerde tek boşluklu 3-üye köprü ve anterior/posterior bölgelerde tek boşluklu 3-üye köprü altyapısı.

AMANNGIRRBACH
Ceramill Zolid Classic
Yüksek Transparan (HT) Zirkonyum-oksit blok

Özellikleri: Yüksek kalite estetik için yüksek transparanlık sunar, Esneklik/bükülme dayanımı ve sinterleme sıcaklığı Ceramill ZI ile benzerdir, Veneerlenen zirkon restorasyonlara oranla makul fiyat avantajı.

Endikasyonları: Döküm kuron estetiğine alternatif tam anatomik kuron ve köprü, kuron ve köprü altyapısı, Titanyum üzeri multi-unit, vidalı sistem restorasyonlar.

AMANNGIRRBACH
Ceramill Zolid Preshades
Yüksek Transparan (HT) Zirkonyum-oksit blok, renkli

Özellikleri: Homojen yapısı sayesinde 4 farklı tonu da stabildir, Hızlı maliyet etkin kullanım, boya ve likid gerektirmez.

Endikasyonları: Döküm kuron estetiğine alternatif tam anatomik kuron ve köprü, kuron ve köprü altyapısı, Titanyum üzeri multi-unit, vidalı sistem restorasyonlar.

AMANNGIRRBACH
Ceramill ZI
Opak (LT) Zirkonyum-oksit blok

Özellikleri: Yüksek mekanik, kırılma dayanımı ve biyouyum. Renklendirilmemiş kuron preparasyonlarında ve metal üzerinde optimal maskeleme. Konvansiyonel ve adhezif fiksasyon.

Endikasyonları: Anterior/posterior bölgelerde kuron ve köprü, teleskopik ve konik kuronlar, abutment ve ataçman.





AMANNGIRRBACH

98
MM BLOK DA MEVCUT

AMANNGIRRBACH Ceramill Sintron CoCr Metal blok

Özellikleri: Mumsu dokusu sayesinde kuru kazınabilir. İşlenmesi Ceramill ZI ile benzerdir. Standart bonding ile üzeri porselen veneerlenebilir. Homojendir, sinterleme sonrası yapıda boşluk oluşmaz.
Endikasyonları: Tek kuron, köprü, teleskopik kuron, Titanyum üzeri kişiye özel abutment, Titanyum üzeri multi-unit, vidalı sistem restorasyonlar.

98
MM BLOK DA MEVCUT

AMANNGIRRBACH Ceramill Wax Mum blok

Özellikleri: Yayılma yapmadan kolay kazıma. Kalıntı bırakmaz.
Endikasyonları: Döküm, press ve overpress teknikleri için kullanılır.



AMANNGIRRBACH Ceramill D-Wax

Total protez mum blok
Özellikleri: Sulu kazıma altında kolay kazıma, Ağız içi çalışmalar için uygun Class I Medikal ürün.
Endikasyonları: Total protez / damak.

98
MM BLOK DA MEVCUT

AMANNGIRRBACH Ceramill PMMA Akrilik blok

Özellikleri: CAD/CAM ve konvansiyonel yöntemler (döküm, press ve overpress) için uygundur; Kalıntı bırakmaz.
Endikasyonları: Döküm, press ve overpress teknikleri oturuş ve fonksiyonu ağız içinde kontrol etme imkanı sağlar.

98
MM BLOK DA MEVCUT

AMANNGIRRBACHH Ceramill TEMP / Ceramill TEMP Multilayer Akrilik PMMA blok

Özellikleri: 12 aya kadar, uzun-dönem geçici restorasyonlar için uygundur. Herhangi bir geçici yapıştırıcısı ile yapıştırılabilir. Kolay, hızlı parlatma. Gradientli dentin/mine tonları (Ceramill TEMP Multilayer). Veneer bondingi için uygundur.
Endikasyonları: Geçici kuron, köprü, Titanyum üzeri geçici, geçici gingiva uzantısı, geçici titanyum base üzeri vidalı restorasyon.

98
MM BLOK DA MEVCUT

AMANNGIRRBACH Ceramill Splintec / Ceramill Splintec Standart Splint-akrilik, PMMA, MPG Class 2a

Özellikleri: Class 2a akrilik splint materyali. Optimum oturma konforu, tatsızdır. Yüksek yüzey kalitesi sayesinde plak birikimi ve renk değişimi minimaldir. Kolay ve hızlı parlatma.
Endikasyonları: Tedavi amaçlı splint, pozisyonlandırma splinti, oklüzal splint, sabitleyici splint.

98
MM BLOK DA MEVCUT

AMANNGIRRBACH Ceramill PEEK Polietereterketon, termoplastik polimer

Özellikleri: Sabit veya hareketli restorasyonlar için yüksek performanslı PEEK polimeri. Yüksek dayanım gerektiren restorasyonlarda kemik-benzeri elastikiyet. Metal içermez ve biyouyumludur.
Endikasyonları: Kuron ve 3 üyeye kadar köprü, sekonder ve teleskopik restorasyonlar, ataçman, vidalı sistem ve implant-dayanağı.

98
MM BLOK DA MEVCUT

AMANNGIRRBACH Ceramill M-Plast Akrilik Poliüretan blok

Özellikleri: Yüksek hassasiyetle hazırlanan CAD/CAM modelleri için rezin malzeme. İşleme sonrası şişme ve/veya su salınımı olmaz, model boyutu sabit kalır. Alçı şişmesi sorununu ortadan kaldırır. Frez aşındırması çok düşüktür.
Endikasyonları: Üst/alt çene modeli



AMANNGIRRBACH Ceramill Vita Suprinity Rezin nano-seramik blok

Özellikleri: Zirkonyum oksit ile güçlendirilmiş lityum disilikat cam-seramik materyali. Yüksek yük taşıma kapasitesi. Partikül boyutu küçük, homojen mikro yapı. Kolay parlatma ve traşlama. Yüksek transparanlık ve floresans özellikli.
Endikasyonları: Kuron, implant üstü kuron, inlay/onlay, veneer.



AMANNGIRRBACH Ceramill Vita Enamic Hibrit seramik blok

Özellikleri: Çiğneme hareketlerini absorbe ederek restorasyonun yük taşıma kapasitesini artırır. Yüksek dayanıklılığı ve entegrasyonu sayesinde restorasyonda çatlak oluşumunu engeller. Mükemmel bitim hatları sayesinde hassas ve detaylı restorasyonlar. Hızlı, ekonomik üretim.
Endikasyonları: Kuron, implant üstü kuron, inlay/onlay, veneer.



AMANNGIRRBACH Ceramill Vita Blocks MarkII / Triluxe Forte Cam seramik blok

Özellikleri: Kristallendirme için fırınlama gerektirmez. İyi parlatılır ve mine-benzeri abrazyon özellikleri gösterir. Optimum ışık geçirgenliği ve beyaz floresans.
Endikasyonları: Anterior ve posterior kuronlar, parsiyel kuron, inlay/onlay, veneer.



AMANNGIRRBACH Lityum Disilikat Seramik Blok

Özellikleri: Yüksek estetik. Kolay, hızlı kristallendirme. Konvansiyonel ve adeziv fiksasyon.
Endikasyonları: Kuron, parsiyel kuron, inlay/onlay, veneer.



AMANNGIRRBACH Ceramill TI Forms Titanyum blok

Özellikleri: Üreticinin orijinal implant bağlantı geometrisinde Titanyum abutment blok, Yüksek biyouyum (Ti6Al4V), Rotasyonel kazıma tekniği sayesinde olağanüstü yüzey kalitesi.
Endikasyonları: Kişiyeye özel, tek-parça abutment



AMANNGIRRBACH



CAD/CAM Blokları



AMANNGIRRBACH

METAL BLOKLAR

Ceramik Sintron Dental Ark 71 mm			
Ürün Kodu	Ürün	Kalınlık	Paketleme
AGH.761101R	Ceramik Sintron 71 XXS	10	1
AGH.761102R	Ceramik Sintron 71 XS	12	1
AGH.761103R	Ceramik Sintron 71 S	14	1
AGH.761104R	Ceramik Sintron 71	16	1
AGH.761105R	Ceramik Sintron 71 M	18	1
AGH.761106R	Ceramik Sintron 71 L	20	1
AGH.761107R	Ceramik Sintron R 71 XL	25	1

SERAMİK BLOKLAR

Ceramik ZI Dental Ark 71 mm			
Ürün Kodu	Ürün	Kalınlık	Paketleme
AGH.760172	Ceramik ZI 71 XS	12	1
AGH.760173	Ceramik ZI 71 S	14	1
AGH.760174	Ceramik ZI 71	16	1
AGH.760176	Ceramik ZI 71 M	18	1
AGH.760184	Ceramik ZI 71 L	20	1
AGH.760175	Ceramik ZI 71 XL	25	1

Ceramik Zolid Klasik Dental Ark 71 mm			
Ürün Kodu	Ürün	Kalınlık	Paketleme
AGH.760162	Ceramik Zolid 71 XS	12	1
AGH.760163	Ceramik Zolid 71 S	14	1
AGH.760164	Ceramik Zolid 71	16	1
AGH.760165	Ceramik Zolid 71 M	18	1
AGH.760166	Ceramik Zolid 71 L	20	1
AGH.760167	Ceramik Zolid 71 XL	25	1

Ceramik Zolid Preshades, Renkli Dental Ark 71 mm			
Ürün Kodu	Ürün	Kalınlık	Paketleme
AGH.760337	Ceramik Zolid PS 0 (bleach) 71 XS	12	1
AGH.760338	Ceramik Zolid PS 0 (bleach) 71	16	1
AGH.760339	Ceramik Zolid PS 0 (bleach) 71 L	20	1
AGH.760340	Ceramik Zolid PS 1 (B Light) 71 XS	12	1
AGH.760341	Ceramik Zolid PS 1 (B Light) 71	16	1
AGH.760342	Ceramik Zolid PS 1 (B Light) 71 L	20	1
AGH.760343	Ceramik Zolid PS 2 (A Light) 71 XS	12	1
AGH.760344	Ceramik Zolid PS 2 (A Light) 71	16	1
AGH.760345	Ceramik Zolid PS 2 (A Light) 71 L	20	1
AGH.760346	Ceramik Zolid PS 3 (A Medium) 71 XS	12	1
AGH.760347	Ceramik Zolid PS 3 (A Medium) 71	16	1
AGH.760348	Ceramik Zolid PS 3 (A Medium) 71 L	20	1

Ceramik Sintron Disk 98 mm			
Ürün Kodu	Ürün	Kalınlık	Paketleme
AGH.761132	Ceramik Sintron 98X10 N	10	1
AGH.761130	Ceramik Sintron 98X12 N	12	1
AGH.761128	Ceramik Sintron 98X14 N	14	1
AGH.761126	Ceramik Sintron 98X16 N	16	1
AGH.761124	Ceramik Sintron 98X18 N	18	1
AGH.761122	Ceramik Sintron 98X20 N	20	1
AGH.761120	Ceramik Sintron 98X25 N	25	1

Ceramik ZI Disk 98 mm			
Ürün Kodu	Ürün	Kalınlık	Paketleme
AGH.760221	Ceramik ZI CAM 98x14 N	14	1
AGH.760223	Ceramik ZI CAM 98x16 N	16	1
AGH.760225	Ceramik ZI CAM 98x18 N	18	1
AGH.760227	Ceramik ZI CAM 98x20 N	20	1
AGH.760229	Ceramik ZI CAM 98x25 N	25	1

Ceramik Zolid Klasik Disk 98 mm			
Ürün Kodu	Ürün	Kalınlık	Paketleme
AGH.760252	Ceramik Zolid 98x10 N	10	1
AGH.760250	Ceramik Zolid 98x12 N	12	1
AGH.760248	Ceramik Zolid 98x14 N	14	1
AGH.760246	Ceramik Zolid 98x16 N	16	1
AGH.760244	Ceramik Zolid 98x18 N	18	1
AGH.760242	Ceramik Zolid 98x20 N	20	1
AGH.760240	Ceramik Zolid 98x25 N	25	1

Ceramik Zolid Preshades, Renkli Disk 98 mm			
Ürün Kodu	Ürün	Kalınlık	Paketleme
AGH.760255	Ceramik Zolid PS 0 98x12 N	12	1
AGH.760257	Ceramik Zolid PS 0 98x16 N	16	1
AGH.760259	Ceramik Zolid PS 0 98x20 N	20	1
AGH.760261	Ceramik Zolid PS 1 98x12 N	12	1
AGH.760263	Ceramik Zolid PS 1 98x16 N	16	1
AGH.760265	Ceramik Zolid PS 1 98x20 N	20	1
AGH.760267	Ceramik Zolid PS 2 98x12 N	12	1
AGH.760269	Ceramik Zolid PS 2 98x16 N	16	1
AGH.760271	Ceramik Zolid PS 2 98x20 N	20	1
AGH.760273	Ceramik Zolid PS 3 98x12 N	12	1
AGH.760275	Ceramik Zolid PS 3 98x16 N	16	1
AGH.760277	Ceramik Zolid PS 3 98x20 N	20	1

Ceramik Zolid FX Klasik Dental Ark 71 mm			
Ürün Kodu	Ürün	Kalınlık	Paketleme
AGH.760122	Ceramik Zolid FX 71 XS	12	1
AGH.760123	Ceramik Zolid FX 71 S	14	1
AGH.760124	Ceramik Zolid FX 71	16	1
AGH.760125	Ceramik Zolid FX 71 M	18	1
AGH.760126	Ceramik Zolid FX 71 L	20	1
AGH.760127	Ceramik Zolid FX 71 XL	25	1

Ceramik Zolid FX Preshades Dental Ark 71 mm			
Ürün Kodu	Ürün	Kalınlık	Paketleme
AGH.761501	Ceramik Zolid FX PS bleach 71 S	14	1
AGH.761502	Ceramik Zolid FX PS bleach 71	16	1
AGH.761504	Ceramik Zolid FX PS bleach 71 L	20	1
AGH.761506	Ceramik Zolid FX PS (A Light) 71 S	14	1
AGH.761507	Ceramik Zolid FX PS (A Light) 71	16	1
AGH.761509	Ceramik Zolid FX PS (A Light) 71 L	20	1
AGH.761511	Ceramik Zolid FX PS (A Medium) 71 S	14	1
AGH.761512	Ceramik Zolid FX PS (A Medium) 71	16	1
AGH.761514	Ceramik Zolid FX PS (A Medium) 71 L	20	1
AGH.761516	Ceramik Zolid FX PS (B Light) 71 S	14	1
AGH.761517	Ceramik Zolid FX PS (B Light) 71	16	1
AGH.761519	Ceramik Zolid FX PS (B Light) 71 L	20	1
AGH.761526	Ceramik Zolid FX C light 71 S	14	1
AGH.761527	Ceramik Zolid FX C light 71	16	1
AGH.761529	Ceramik Zolid FX C light 71 L	20	1
AGH.761536	Ceramik Zolid FX PS D light 71 S	14	1
AGH.761537	Ceramik Zolid FX PS D light 71	16	1
AGH.761539	Ceramik Zolid FX PS D light 71 L	20	1

Ceramik Zolid FX ML, Renkli - Çok Katmanlı Dental Ark 71 mm			
Ürün Kodu	Ürün	Kalınlık	Paketleme
AGH.761734	Ceramik Zolid fx ML 0/A1 71	16	1
AGH.761735	Ceramik Zolid fx ML 0/A1 71 L	20	1
AGH.761738	Ceramik Zolid fx ML A2/A3 71	16	1
AGH.761739	Ceramik Zolid fx ML A2/A3 71 L	20	1
AGH.761746	Ceramik Zolid fx ML 0/B1 71	16	1
AGH.761747	Ceramik Zolid fx ML 0/B1 71 L	20	1
AGH.761750	Ceramik Zolid fx ML B2/B3 71	16	1
AGH.761751	Ceramik Zolid fx ML B2/B3 71 L	20	1

Ceramik Zolid FX Klasik Disk 98 mm			
Ürün Kodu	Ürün	Kalınlık	Paketleme
AGH.760130	Ceramik Zolid FX 98x12 N	12	1
AGH.760131	Ceramik Zolid FX 98x14 N	14	1
AGH.760132	Ceramik Zolid FX 98x16 N	16	1
AGH.760133	Ceramik Zolid FX 98x18 N	18	1
AGH.760134	Ceramik Zolid FX 98x20 N	20	1

Ceramik Zolid FX Preshades Disk 98 mm			
Ürün Kodu	Ürün	Kalınlık	Paketleme
AGH.761551	Ceramik Zolid FX PS bleach 98x14 N	14	1
AGH.761552	Ceramik Zolid FX PS bleach 98x16 N	16	1
AGH.761554	Ceramik Zolid FX PS bleach 98x20 N	20	1
AGH.761556	Ceramik Zolid FX PS (A light) 98x14 N	14	1
AGH.761557	Ceramik Zolid FX PS (A light) 98x16 N	16	1
AGH.761559	Ceramik Zolid FX PS (A light) 98x20 N	20	1
AGH.761561	Ceramik Zolid FX PS (A medium) 98x14 N	14	1
AGH.761562	Ceramik Zolid FX PS (A medium) 98x16 N	16	1
AGH.761564	Ceramik Zolid FX PS (A medium) 98x20 N	20	1
AGH.761566	Ceramik Zolid FX PS (B light) ach 98x14 N	14	1
AGH.761567	Ceramik Zolid FX PS (B light) 98x16 N	16	1
AGH.761569	Ceramik Zolid FX PS (B light) 98x20 N	20	1
AGH.761576	Ceramik Zolid FX PS (C light) 98x14 N	14	1
AGH.761577	Ceramik Zolid FX PS (C light) 98x16 N	16	1
AGH.761579	Ceramik Zolid FX PS (C light) 98x20 N	20	1
AGH.761586	Ceramik Zolid FX PS (D light) 98x14 N	14	1
AGH.761587	Ceramik Zolid FX PS (D light) 98x16 N	16	1
AGH.761589	Ceramik Zolid FX PS (D light) 98x20 N	20	1

Ceramik Zolid FX ML, Renkli - Çok Katmanlı Disk 98 mm			
Ürün Kodu	Ürün	Kalınlık	Paketleme
AGH.761777	Ceramik Zolid fx ML 0/A1 98x16 N	16	1
AGH.761778	Ceramik Zolid fx ML 0/A1 98x20 N	20	1
AGH.761781	Ceramik Zolid fx ML A2/A3 98x16 N	16	1
AGH.761782	Ceramik Zolid fx ML A2/A3 98x20 N	20	1
AGH.761789	Ceramik Zolid fx ML 0/B1 98x16 N	16	1
AGH.761790	Ceramik Zolid fx ML 0/B1 98x20 N	20	1
AGH.761793	Ceramik Zolid fx ML B2/B3 98x16 N	16	1
AGH.761794	Ceramik Zolid fx ML B2/B3 98x20 N	20	1



AMANNGIRRBACH

VITA BLOCS Mark II (Ceramik Motion 2 için)			
Ürün Kodu	Ürün	Kalınlık	Paketleme
AGH.760051	VITABLOCS Mark II, I12, A1C	10x12x15 mm	5
AGH.760052	VITABLOCS Mark II, I12, A2C	10x12x15 mm	5
AGH.760053	VITABLOCS Mark II, I12, A3C	10x12x15 mm	5
AGH.760054	VITABLOCS Mark II, I12, 1M2C	10x12x15 mm	5
AGH.760055	VITABLOCS Mark II, I12, 2M1C	10x12x15 mm	5
AGH.760056	VITABLOCS Mark II, I12, 2M2C	10x12x15 mm	5
AGH.760057	VITABLOCS Mark II, I12, 3M2C	10x12x15 mm	5
AGH.760058	VITABLOCS Mark II, I12, 0M1C	10x12x15 mm	5
AGH.760060	VITABLOCS Mark II, I14, A1C	12x14x18 mm	5
AGH.760061	VITABLOCS Mark II, I14, A2C	12x14x18 mm	5
AGH.760062	VITABLOCS Mark II, I14, A3C	12x14x18 mm	5
AGH.760063	VITABLOCS Mark II, I14, 1M2C	12x14x18 mm	5
AGH.760064	VITABLOCS Mark II, I14, 2M1C	12x14x18 mm	5
AGH.760065	VITABLOCS Mark II, I14, 2M2C	12x14x18 mm	5
AGH.760066	VITABLOCS Mark II, I14, 3M2C	12x14x18 mm	5
AGH.760067	VITABLOCS Mark II, I14, 0M1C	12x14x18 mm	5

VITA ENAMIC (Ceramik Motion 2 için)			
Ürün Kodu	Ürün	Kalınlık	Paketleme
AGH.761201	VITA Enamic, EM-14, 0M1-T	12x14x18 mm	5
AGH.761202	VITA Enamic, EM-14, 1M1-T	12x14x18 mm	5
AGH.761203	VITA Enamic, EM-14, 1M2-T	12x14x18 mm	5
AGH.761204	VITA Enamic, EM-14, 2M2-T	12x14x18 mm	5
AGH.761205	VITA Enamic, EM-14, 3M2-T	12x14x18 mm	5
AGH.761211	VITA Enamic, EM-14, 0M1-HT	12x14x18 mm	5
AGH.761212	VITA Enamic, EM-14, 1M1-HT	12x14x18 mm	5
AGH.761213	VITA Enamic, EM-14, 1M2-HT	12x14x18 mm	5
AGH.761214	VITA Enamic, EM-14, 2M2-HT	12x14x18 mm	5
AGH.761215	VITA Enamic, EM-14, 3M2-HT	12x14x18 mm	5

VITA SUPRINITY (Ceramik Motion 2 için)			
Ürün Kodu	Ürün	Kalınlık	Paketleme
AGH.761001	VITA Suprinity, LS-14, 0M1-T	12x14x18 mm	5
AGH.761002	VITA Suprinity, LS-14, A1-T	12x14x18 mm	5
AGH.761003	VITA Suprinity, LS-14, A2-T	12x14x18 mm	5
AGH.761004	VITA Suprinity, LS-14, A3-T	12x14x18 mm	5
AGH.761005	VITA Suprinity, LS-14, A3.5-T	12x14x18 mm	5
AGH.761006	VITA Suprinity, LS-14, B2-T	12x14x18 mm	5
AGH.761007	VITA Suprinity, LS-14, C2-T	12x14x18 mm	5
AGH.761008	VITA Suprinity, LS-14, D2-T	12x14x18 mm	5
AGH.761021	VITA Suprinity, LS-14, 0M1-HT	12x14x18 mm	5
AGH.761022	VITA Suprinity, LS-14, A1-HT	12x14x18 mm	5
AGH.761023	VITA Suprinity, LS-14, A2-HT	12x14x18 mm	5
AGH.761024	VITA Suprinity, LS-14, A3-HT	12x14x18 mm	5
AGH.761025	VITA Suprinity, LS-14, A3.5-HT	12x14x18 mm	5
AGH.761026	VITA Suprinity, LS-14, B2-HT	12x14x18 mm	5
AGH.761027	VITA Suprinity, LS-14, C2-HT	12x14x18 mm	5
AGH.761028	VITA Suprinity, LS-14, D2-HT	12x14x18 mm	5

VITA BLOCS TriLux forte (Ceramik Motion 2 için)			
Ürün Kodu	Ürün	Kalınlık	Paketleme
AGH.760070	VITABLOCS TriLux forte, TF12, A1C	10x12x15 mm	5
AGH.760071	VITABLOCS TriLux forte, TF12, A2C	10x12x15 mm	5
AGH.760072	VITABLOCS TriLux forte, TF12, A3C	10x12x15 mm	5
AGH.760080	VITABLOCS TriLux forte, TF14, A1C	12x14x18 mm	5
AGH.760081	VITABLOCS TriLux forte, TF14, A2C	12x14x18 mm	5
AGH.760082	VITABLOCS TriLux forte, TF14, A3C	12x14x18 mm	5

POLİMER BLOKLAR

Ceramik PEEK Dental Ark 71 mm			
Ürün Kodu	Ürün	Kalınlık	Paketleme
AGH.760390	Ceramik PEEK 71 XS	13	1
AGH.760392	Ceramik PEEK 71 L	20	1

Ceramik PEEK Disk 98 mm			
Ürün Kodu	Ürün	Kalınlık	Paketleme
AGH.760399	Ceramik PEEK 98x20 N	20	1

Ceramik M-Plast Dental Ark 71 mm			
Ürün Kodu	Ürün	Kalınlık	Paketleme
AGH.760519	Ceramik M-Plast 71	30	1

Ceramik M-Plast Disk 98 mm			
Ürün Kodu	Ürün	Kalınlık	Paketleme
AGH.760516	Ceramik M-Plast 98x30 N	30	1

KALİBRASYON BLOĞU

Ceramik Test Dental Ark 71 mm			
Ürün Kodu	Ürün	Kalınlık	Paketleme
AGH.760301	Ceramik Test	20	1

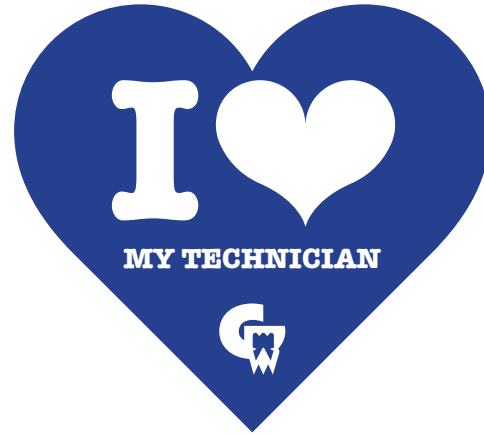

MUM BLOKLAR

Ceramik Wax Dental Ark 71 mm			
Ürün Kodu	Ürün	Kalınlık	Paketleme
AGH.760307	Ceramik Wax gri 71 XS	13	1
AGH.760302	Ceramik Wax gri 71 S	20	1
AGH.760315	Ceramik Wax beyaz 71 XS	13	1
AGH.760313	Ceramik Wax beyaz 71 S	20	1

Ceramik D-Wax Dental Ark 71 mm			
Ürün Kodu	Ürün	Kalınlık	Paketleme
AGH.760570	Ceramik D-Wax	30	1

AKRİLİK BLOKLAR

Ceramik PMMA Dental Ark 71 mm			
Ürün Kodu	Ürün	Kalınlık	Paketleme
AGH.760311	Ceramik PMMA 71 XS	13	1
AGH.760303	Ceramik PMMA 71 L	20	1

Ceramik Splintec / Ceramik Splintec Standart Dental Ark 71 mm			
Ürün Kodu	Ürün	Kalınlık	Paketleme
AGH.760317	Ceramik Splintec 71 XS	13	1
AGH.760318	Ceramik Splintec 71 L	20	1
AGH.760395	Ceramik Splintec Standart 71 XS	13	1
AGH.760396	Ceramik Splintec Standart 71 L	20	1

Ceramik TEMP Dental Ark 71 mm			
Ürün Kodu	Ürün	Kalınlık	Paketleme
AGH.760334	Ceramik TEMP bleach 71 XS	13	1
AGH.760320	Ceramik TEMP light 71 XS	13	1
AGH.760321	Ceramik TEMP middle 71 XS	13	1
AGH.760322	Ceramik TEMP dark 71 XS	13	1
AGH.760335	Ceramik TEMP bleach 71 L	20	1
AGH.760323	Ceramik TEMP light 71 L	20	1
AGH.760324	Ceramik TEMP middle 71 L	20	1
AGH.760325	Ceramik TEMP dark 71 L	20	1

Ceramik TEMP Multilayer, Renkli Çok Katmanlı Dental Ark 71 mm			
Ürün Kodu	Ürün	Kalınlık	Paketleme
AGH.760380	Ceramik TEMP Multilayer A1/A2 71 XS	13	1
AGH.760381	Ceramik TEMP Multilayer A3 71 XS	13	1
AGH.760382	Ceramik TEMP Multilayer B1/B2 71 XS	13	1
AGH.760383	Ceramik TEMP Multilayer C2/C3 71 XS	13	1
AGH.760384	Ceramik TEMP Multilayer A1/A2 71 L	20	1
AGH.760385	Ceramik TEMP Multilayer A3 71 L	20	1
AGH.760386	Ceramik TEMP Multilayer B1/B2 71 L	20	1
AGH.760387	Ceramik TEMP Multilayer C2/C3 71 L	20	1

Ceramik Wax Disk 98 mm			
Ürün Kodu	Ürün	Kalınlık	Paketleme
AGH.760524	Ceramik Wax gri 98x14 N	14	1
AGH.760525	Ceramik Wax gri 98x20 N	20	1
AGH.760527	Ceramik Wax beyaz 98x14 N	14	1
AGH.760528	Ceramik Wax beyaz 98x20 N	20	1

Ceramik PMMA Disk 98 mm			
Ürün Kodu	Ürün	Kalınlık	Paketleme
AGH.760407	Ceramik PMMA 98x12 N	12	1
AGH.760408	Ceramik PMMA 98x20 N	20	1

Ceramik Splintec / Ceramik Splintec Standart Disk 98 mm			
Ürün Kodu	Ürün	Kalınlık	Paketleme
AGH.760530	Ceramik Splintec 98x14 N	12	1
AGH.760531	Ceramik Splintec 98x20 N	20	1
AGH.760535	Ceramik Splintec Standard 98x12 N	12	1
AGH.760536	Ceramik Splintec Standard 98x20 N	20	1

Ceramik TEMP Disk 98 mm			
Ürün Kodu	Ürün	Kalınlık	Paketleme
AGH.760544	Ceramik TEMP bleach 98x14 N	14	1
AGH.760538	Ceramik TEMP light 98x14 N	14	1
AGH.760539	Ceramik TEMP middle 98x14 N	14	1
AGH.760540	Ceramik TEMP da^ 98x14 N	14	1
AGH.760545	Ceramik TEMP bleach 98x20 N	20	1
AGH.760541	Ceramik TEMP light 98x20 N	20	1
AGH.760542	Ceramik TEMP middle 98x20 N	20	1
AGH.760543	Ceramik TEMP dark 98x20 N	20	1

Ceramik TEMP Multilayer, Renkli Çok Katmanlı Disk 98 mm			
Ürün Kodu	Ürün	Kalınlık	Paketleme
AGH.760572	Ceramik TEMP Multilayer A1/A2 98x12 N	12	1
AGH.760573	Ceramik TEMP Multilayer A3 98x12 N	12	1
AGH.760574	Ceramik TEMP Multilayer B1/B2 98x12 N	12	1
AGH.760575	Ceramik TEMP Multilayer C2/C3 98x12 N	12	1
AGH.760576	Ceramik TEMP Multilayer A1/A2 98x12 N	20	1
AGH.760577	Ceramik TEMP Multilayer A3 98x12 N	20	1
AGH.760578	Ceramik TEMP Multilayer B1/B2 98x12 N	20	1
AGH.760579	Ceramik TEMP Multilayer C2/C3 98x12 N	20	1

CAD/CAM Frezler

Motion 2 Blok Tutucular



AMANN GIRRBACH



**AMANN GIRRBACH
Ceramill Roto**
Islak/kuru kazıma

Ürün Kodu	Ürün	Materyal	Paketleme
AGH.760607	Ceramill Roto 0,3	0,3 mm'lik magnetli frez	1
AGH.760606	Ceramill Roto 0,6	0,6 mm'lik magnetli frez	1
AGH.760604	Ceramill Roto 1,0	1,0 mm'lik magnetli frez	1
AGH.760605	Ceramill Roto 2,5	2,5 mm'lik magnetli frez	1



**AMANN GIRRBACH
Ceramill Motion 2
Diamant**
Islak kazıma, Cam ve
hibrit seramik bloklar
için

Ürün Kodu	Ürün	Materyal	Paketleme
AGH.760627	Ceramill Motion 2 Diamant 0,4	0,4 mm'lik magnetli turuncu frez, elmas kaplı	1
AGH.760624	Ceramill Motion 2 Diamant 1,0	1,0 mm'lik magnetli turuncu frez, elmas kaplı	1
AGH.760625	Ceramill Motion 2 Diamant 1,4	1,4 mm'lik magnetli turuncu frez, elmas kaplı	1
AGH.760626	Ceramill Motion 2 Diamant 1,8	1,8 mm'lik magnetli turuncu frez, elmas kaplı	1



**AMANN GIRRBACH
Ceramill Roto Poly**
Kuru kazıma, Lava
Ultimate bloklar için

Ürün Kodu	Ürün	Materyal	Paketleme
AGH.760610	Ceramill Roto POLY 0,6	0,6 mm'lik magnetli mavi frez, Lava Blok için	1
AGH.760611	Ceramill Roto POLY 1,0	1,0 mm'lik magnetli mavi frez, Lava Blok için	1
AGH.760612	Ceramill Roto POLY 2,5	2,5 mm'lik magnetli mavi frez, Lava Blok için	1



**AMANN GIRRBACH
Ceramill Roto TI**
Titanyum kazıma frezi

Ürün Kodu	Ürün	Materyal	Paketleme
AGH.760615	Ceramill Roto TI 1,0	1,0 mm'lik magnetli frez	1
AGH.760616	Ceramill Roto TI 2,0	2,0 mm'lik magnetli frez	1



**AMANN GIRRBACH
Ceramill Roto FDS**
Total protez kazıma
frezi

Ürün Kodu	Ürün	Materyal	Paketleme
AGH.760630	Ceramill Roto SF1,2 Green	1,2 mm'lik magnetli kalibrasyon frezi, yeşil	1
AGH.760631	Ceramill Roto 1,0 Red	1,0 mm'lik magnetli frez, kırmızı	1
AGH.760633	Ceramill Roto 3,0 Red	3,0 mm'lik magnetli frez, kırmızı	1



**AMANN GIRRBACH
Ceramill Roto
M-Build**
Model kazıma frezi

Ürün Kodu	Ürün	Materyal	Paketleme
AGH.760640	Ceramill Roto KF2,5 Red	2,5 mm'lik magnetli Cherry frez, kırmızı	1
AGH.760641	Ceramill Roto B2,0 Red	2,0 mm'lik magnetli frez, kırmızı	1



AMANN GIRRBACH



**AMANN GIRRBACH
Ceramill D-Set Tutucu**

AGH.179282

Blok tutucu Motion 2 / 5 eksenli için

Fiyat ve bilgi için 444 86 39 nolu Çağrı Merkezi numaramızı arayabilirsiniz.



**AMANN GIRRBACH
Ceramill D-Wax Tutucu**

AGH.179283

D-Set blok tutucu Motion 2 / 5 eksenli için

Fiyat ve bilgi için 444 86 39 nolu Çağrı Merkezi numaramızı arayabilirsiniz.

**AMANN GIRRBACH
Ceramill Cerec Adaptör**

AGH.760975

Motion 2 için Cerec mandrelli blok tutucu

Fiyat ve bilgi için 444 86 39 nolu Çağrı Merkezi numaramızı arayabilirsiniz.



Kitler ve Likitler



**AMANN GIRRBACH
Ceramill Liquid CL**

Ceramill ZI için Dentin Renklendirici

KOD	AÇIKLAMA
AGH.760471	Ceramill Liquid CL1
AGH.760472	Ceramill Liquid CL2
AGH.760473	Ceramill Liquid CL3
AGH.760474	Ceramill Liquid CL4



**AMANN GIRRBACH
Ceramill Liquid Eye Set**
Renk İndikatör Seti

AGH.760480

PAKETLEME: Ceramill Liquid Eye kırmızı
25 ml 1 adet, Ceramill Liquid Eye yeşil
25 ml 1 adet, Ceramill Liquid Eye mavi
25 ml 1 adet, Ceramill Liquid Eye sarı 25
ml 1 adet.

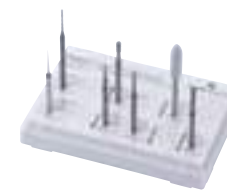

**AMANN GIRRBACH
Ceramill Green-State**
Sinterleme Öncesi Zirkon
Şekillendirme Frez Kiti

AGH.875520

PAKETLEME: Separe 1 adet, bağlantı
kısımlarını trimleyen karbit kesici CX 2
adet, üniversal parlaticı 5 adet, fissür
kesici 2 adet, fissürler için küçük karbit
kesici 2 adet, fissürler için elmas uç 5
adet, labial doku oluşturmak için elmas
paralel frez 5 adet.



**AMANN GIRRBACH
Ceramill Polish - Dent Kit**
Zirkonyum oksit parlatma kiti / Diş Hekimi için
AGH.875509



**AMANN GIRRBACH
Ceramill Polish - Lab Kit**
Zirkonyum oksit parlatma kiti / Teknisyen için
AGH.875500

AMANNIRRBACH

AMANNIRRBACH
Ceramill D-Set Heraeus Kulzer
PalaMix&MatcDS*

Patentli Ceramill D-Set protez diş blokları

PAKETLEME: Pala premium 6 DS (A1, A2, A3, A3.5, B1), Pala Mondial 6 ve 8 DS (A1, A2, A3, A3.5, B1), Pala Idealis 8 DS (A1, A2, A3, A3.5, B1).

*Ürün kodu ve fiyat bilgisi için lütfen arayınız ☎

AMANNIRRBACH
Ceramill Stain & Glaze Kit
Karakterizasyon ve Glazür Kiti
AGH.760349

PAKETLEME: Ceramill Liquid set (4 adet 100 mL renk solüsyonu + şişe + pens + 1 ve 3 numara Ceramill Liquid fırçası), 1 adet Ceramill Marker, 1 adet Ceramill Marker Fırçası

Başlangıç Kitleri

AMANNIRRBACH
Ceramill Zolid FX Starter Kit
Zolid FX Başlangıç Kiti

AGH.760022

PAKETLEME: 100'er ml likit (A2, A3, A3.5, B3) 1'er adet, 50'şer ml efekt likiti (OR, GR, VIO, BL) 1'er adet, daldırma küvetleri, pens, Ceramill Liquid Fırça (1'lik ve 3'lükten 1'er adet), kronometre.

AMANNIRRBACH
Cam Seramik Başlangıç Kiti

Başlangıç için ihtiyacınız olanlar bir pakette.

AGH.760050

PAKETLEME: Üçlü cam seramik tutucu 1 adet, saklama barı 1 adet, mandrel 10 adet, Cam seramik bloklar için adeziv kit, Ceramill Motion 2 Dimant 1,0 mm frez 1 adet, Ceramill Motion 2 Dimant 1,4 mm frez 1 adet, Ceramill Motion 2 Dimant 1,8 mm frez 1 adet, Vitablocks Mark II I14 A3C blok 5 adet, Vitablocks TriLuxe Forte TF12 A2C blok 5 adet, Vita Enamic EM-14 2M2-HT blok 5 adet, Lava Ultimate 14L A3-LT blok 5 adet, Vita Suprinity LS-14 A2-T blok 5 adet.

AMANNIRRBACH
Ceramill Liquid FX Set

Başlangıç için ihtiyacınız olanlar bir pakette.

AGH.761400

PAKETLEME: 4 adet renklendirme solüsyonu 100 ml (A2, A3, A3.5, B3), 4 adet efekt tonu 50 ml (OR, GR, VIO, BL), 8 adet solüsyon şişesi, 1 adet pens, 1'er adet Ceramill Liquit no 1 ve no 3 fırça, 1 adet kronometre.

AMANNIRRBACH
Upgrade Kit Ceramill TI-Forms
Titanyum Blok Kazıma Aksesuar Kiti
AGH.760100

PAKETLEME: Rotasyonel titanyum blok kazıma tutucu 1 adet, Roto TI 1,0 mm frez 1 adet, Roto TI 2,0 mm frez 1 adet, saklama barı 1 adet.

CAD/CAM Sarfları Fiyat Listesi

AMANNIRRBACH

Ceramill Polish Dent Kit - Refiller			
Ürün Kodu	Ürün	İçerik	Paketleme
AGH.875510	Cup medium	Kap şeklinde orta grenli	4
AGH.875511	Disc medium	Disk şeklinde orta grenli	4
AGH.875512	Cup fine	Kap şeklinde ince grenli	4

Ceramill Polish Lab Kit - Refiller			
Ürün Kodu	Ürün	İçerik	Paketleme
AGH.875501	PRE-Wheel medium (without Mandrell)	Silindirik şekilde orta grenli sinter öncesi kullanım için	10
AGH.875502	PRE-Cone medium	Konik şekilli orta grenli sinter öncesi kullanım için	10
AGH.875503	PRE-Wheel fine (without Mandrell)	Silindirik şekilli ince grenli sinter öncesi kullanım için	10
AGH.875504	PRE-Cone fine	Konik şekilli ince grenli sinter öncesi kullanım için	10
AGH.875505	POST-Disc medium	Disk şekilli orta grenli sinter sonrası kullanım için	2
AGH.875506	POST-Wheel medium	Silindirik şekilli orta grenli sinter sonrası kullanım için	4
AGH.875507	POST-Disc fine	Disk şekilli ince grenli sinter sonrası kullanım için	2
AGH.875508	POST-Wheel fine	Silindirik şekilli orta grenli sinter sonrası kullanım için	4

Ceramill Liquid Eye			
Ürün Kodu	Ürün	İçerik	Paketleme
AGH.760481	Ceramill Liquid Eye kırmızı	kırmızı, 25 ml	1
AGH.760482	Ceramill Liquid Eye yeşil	yeşil, 25 ml	1
AGH.760483	Ceramill Liquid Eye mavi	mavi, 25 ml	1
AGH.760484	Ceramill Liquid Eye sarı	sarı, 25 ml	1

Ceramill Liquid ve Gereçler			
Ürün Kodu	Ürün	İçerik	Paketleme
AGH.760471	Ceramill Liquid CL1	CL1 Dentin rengi 100 ml	1
AGH.760472	Ceramill Liquid CL2	CL2 Dentin rengi 100 ml	1
AGH.760473	Ceramill Liquid CL3	CL3 Dentin rengi 100 ml	1
AGH.760474	Ceramill Liquid CL4	CL4 Dentin rengi 100 ml	1
AGH.760476	Ceramill Liquid CL OR	Turun efekt tonu, 100 ml	1
AGH.760477	Ceramill Liquid CL GR	Gri efekt tonu, 100 ml	1
AGH.760478	Ceramill Liquid fırça - 1 numara	Boyama fırçası plastik	4
AGH.760479	Ceramill Liquid fırça - 3 numara	Boyama fırçası plastik	4
AGH.760450	Ceramill Liquid karıştırma kutusu	Boş karıştırma kabı 100 ml	10

Ceramill Boya ve Glazürler			
Ürün Kodu	Ürün	İçerik	Paketleme
AGH.760351	Ceramill Stain yellow	Sarı 4 g	1
AGH.760352	Ceramill Stain orange	Turuncu 4 g	1
AGH.760353	Ceramill Stain blue	Mavi 4 g	1
AGH.760354	Ceramill Stain grey	Gri 4 g	1
AGH.760355	Ceramill Stain white	Beyaz 4 g	1
AGH.760369	Ceramill Stain violett	Viole 4 g	1
AGH.760363	Ceramill Stain red	Kırmızı 4 g	1
AGH.760364	Ceramill Stain gingiva	Gingiva 4 g	1
AGH.760365	Ceramill Stain brown	Kahverengi 4 g	1
AGH.760366	Ceramill Stain eggshell	Eggshell 4 g	1
AGH.760367	Ceramill Stain bleach	Bleach 4 g	1
AGH.760368	Ceramill Stain dark brown	Koyu Kahve 4 g	1
AGH.760356	Ceramill Stain A	Stain A 4 g	1
AGH.760357	Ceramill Stain B	Stain B 4 g	1
AGH.760358	Ceramill Stain C	Stain C 4 g	1
AGH.760359	Ceramill Stain D	Stain D 4 g	1
AGH.760360	Ceramill Glaze	Porselen Glazürü 4 g	1
AGH.760361	Ceramill Stain & Glaze Working Liquid	Boya ve glazür tozu karıştırma solüsyonu 25 ml	1
AGH.760362	Ceramill Stain & Glaze Reflow Liquid	Boya ve glazür inceltici solüsyon 8 ml	1



Motion 2 için





AMANN GIRRBACH

Ceramiil Zolid FX Classic için Ceramiil Liquids FX Likitler			
Ürün Kodu	Ürün	İçerik	Paketleme
AGH.761401	Ceramiil Liquid FXA1	100 ml renklendirme kutusu ile	1
AGH.761402	Ceramiil Liquid FXA2	100 ml renklendirme kutusu ile	1
AGH.761403	Ceramiil Liquid FXA3	100 ml renklendirme kutusu ile	1
AGH.761404	Ceramiil Liquid FXA3,5	100 ml renklendirme kutusu ile	1
AGH.761405	Ceramiil Liquid FXA4	100 ml renklendirme kutusu ile	1
AGH.761406	Ceramiil Liquid FXB1	100 ml renklendirme kutusu ile	1
AGH.761407	Ceramiil Liquid FXB2	100 ml renklendirme kutusu ile	1
AGH.761408	Ceramiil Liquid FXB3	100 ml renklendirme kutusu ile	1
AGH.761409	Ceramiil Liquid FXB4	100 ml renklendirme kutusu ile	1
AGH.761410	Ceramiil Liquid FXC1	100 ml renklendirme kutusu ile	1
AGH.761411	Ceramiil Liquid FXC2	100 ml renklendirme kutusu ile	1
AGH.761412	Ceramiil Liquid FXC3	100 ml renklendirme kutusu ile	1
AGH.761413	Ceramiil Liquid FXC4	100 ml renklendirme kutusu ile	1
AGH.761414	Ceramiil Liquid FXD2	100 ml renklendirme kutusu ile	1
AGH.761415	Ceramiil Liquid FXD3	100 ml renklendirme kutusu ile	1
AGH.761416	Ceramiil Liquid FXD4	100 ml renklendirme kutusu ile	1
AGH.761417	Ceramiil Liquid FXOR	100 ml turuncu efekt tonu, renklendirme kutusu ile	1
AGH.761418	Ceramiil Liquid FXGR	100 ml gri efekt tonu, renklendirme kutusu ile	1
AGH.761419	Ceramiil Liquid FXRO	100 ml pembe efekt tonu, renklendirme kutusu ile	1
AGH.761420	Ceramiil Liquid FXGIN	100 ml gingiva efekt tonu, renklendirme kutusu ile	1
AGH.761421	Ceramiil Liquid FXVIO	100 ml violet efekt tonu, renklendirme kutusu ile	1
AGH.761422	Ceramiil Liquid FXBL	100 ml kahverengi efekt tonu, renklendirme kutusu ile	1

Ceramiil Liquids, 16 Klasik VITA Tonunda Likitler			
Ürün Kodu	Ürün	İçerik	Paketleme
AGH.760430	Ceramiil Liquid A1	100 ml karıştırma kutusu ile	1
AGH.760432	Ceramiil Liquid A2	100 ml karıştırma kutusu ile	1
AGH.760433	Ceramiil Liquid A3	100 ml karıştırma kutusu ile	1
AGH.760434	Ceramiil Liquid A3,5	100 ml karıştırma kutusu ile	1
AGH.760435	Ceramiil Liquid A4	100 ml karıştırma kutusu ile	1
AGH.760436	Ceramiil Liquid B1	100 ml karıştırma kutusu ile	1
AGH.760437	Ceramiil Liquid B2	100 ml karıştırma kutusu ile	1
AGH.760438	Ceramiil Liquid B3	100 ml karıştırma kutusu ile	1
AGH.760439	Ceramiil Liquid B4	100 ml karıştırma kutusu ile	1
AGH.760440	Ceramiil Liquid C1	100 ml karıştırma kutusu ile	1
AGH.760442	Ceramiil Liquid C2	100 ml karıştırma kutusu ile	1
AGH.760443	Ceramiil Liquid C3	100 ml karıştırma kutusu ile	1
AGH.760444	Ceramiil Liquid C4	100 ml karıştırma kutusu ile	1
AGH.760445	Ceramiil Liquid D2	100 ml karıştırma kutusu ile	1
AGH.760446	Ceramiil Liquid D3	100 ml karıştırma kutusu ile	1
AGH.760447	Ceramiil Liquid D4	100 ml karıştırma kutusu ile	1
AGH.760449	Ceramiil Dimmer Liquid Refil	Renk inceltme likiti 250 ml	1
AGH.760485	Ceramiil Liquid RO	Pembe efekt tonu 100 ml	1
AGH.760486	Ceramiil Liquid GIN	Gingiva bölgesi için efekt tonu 100 ml	1
AGH.760487	Ceramiil Liquid VIO	Violet efekt tonu 100 ml	1
AGH.760488	Ceramiil Liquid OR	Turuncu efekt tonu 100 ml	1
AGH.760489	Ceramiil Liquid GR	Gri efekt tonu 100 ml	1

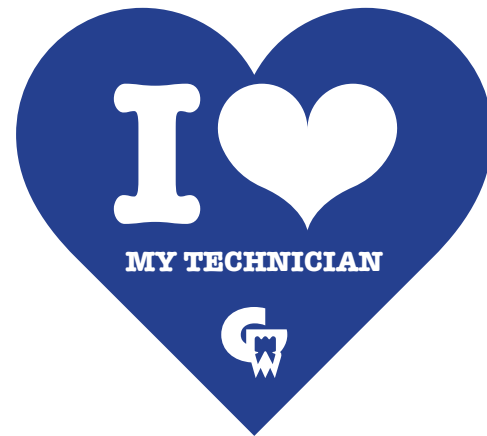

e-disdeposu
Size En Yakın Diş Deposu...



<https://www.e-disdeposu.com>

Online alışverişin adresi
24 Saat hizmetinizde!

KLİNİĞİNİZDE YENİLİKÇİ BİR CİHAZ: LASER

Uyarılmış radyasyon yayılımının ışığa güçlendirilmesi açılımına sahip olan L.A.S.E.R'in (Light Amplification by Stimulated Emission of Radiation) diş hekimliği alanında ilk uygulamaları 1964 yılında diş sert dokularında yakut laserin kullanımı ile gerçekleştirilmiştir. İlerleyen yıllarda Nd:YAG laser yumuşak doku cerrahisinde kullanılmaya başlanmıştır. Sert doku laserleri ise 1997'de diş hekimliği alanında kullanıma başlanmıştır. Özellikle son yıllarda laser teknolojisindeki hızlı gelişmeleri takiben diş hekimliğinde laser uygulamaları oldukça yaygın hale gelmiştir. Laserler; teşhise yönelik pulpa canlılığının değerlendirilmesi-çürük tespiti, çürüğün temizlenmesi, kavite preparasyonu, periodontal cerrahi, gingivitis, periodontitis, oral mukoza rahatsızlıkları, kök yüzeyi düzleştirilmesi, gingivektomi, gingivoplasti, koyu renkli dişlerinin renginin açılması, hassas dişlerin hassasiyetinin giderilmesi, kemik dokusunda yapılan cerrahi girişimler, periimplantitis tedavisi, kök/implant yüzey dekontaminasyonu, çekim sonrası yara iyileşmesi, aft ve uçuk tedavileri, beyazlatma, çene eklemi rahatsızlıkları, kök kanallarının dezenfeksiyonu, diş dokularının pürüzlendirilmesi gibi cerrahi, periodontal ve endodontik uygulamalar ve biyostimülasyon gibi pek çok alanda kullanılmaktadır. Tüm bu endikasyonlarda ve daha fazlasında laser, tek başına veya klasik tedavilere ek olarak dental tedavilere entegre olabilmektedir. Doğru endikasyonda, doğru parametrelerde doku-laser etkileşimlerini bilerek dental laser ile yapılan tedaviler, ağrı ve ses oluşumu daha az olduğu için hastalar tarafından tedavi daha kolay kabul edilir, minimum miktarda anestezi ya da hiç anestezi gerektirmez, kanamayı azaltarak cerrahi girişim için uygun bir görüş alanı oluşturur, laser ışını lokalize uygulandığı için çevre dokulara minimum zarar verir, mekanik olarak temas etmediği için, işlem sırasında lezyonu çevre dokulara yayma riski yoktur, uygulanan doku üzerinde, oluşan ısı etkisi ile sterilizasyon sağlar, diğer cerrahi işlemlere kıyasla postoperatif ağrı ve şişlik çok azdır.

Çürüğün Uzaklaştırılmasında Laser

FDA, 1997 yılında 1700 diş üzerinde gerçekleştirilen ve klinik, histolojik, radyografik ve boya sızıntı deneylerini kapsayan geniş bir araştırma sonucunda; Er:YAG laserlerin çürük uzaklaştırma ve kavite hazırlanması için kullanılabilirliğine onay vermiştir. Bu çalışmanın sonucunda pulpa canlılığında azalma meydana gelmediği, laser uygulanan gruplar ve kontrol grubu arasında diş yapılarının farklılık göstermediği, uygulama alanı dışında yüzey morfolojisinde değişiklik oluşmadığı, laserin çürüğü tamamen ve etkin olarak uzaklaştırabildiği, kavite hazırlanmasında etkin olarak kullanılabilirliği bildirilmiştir. FDA onayından sonra da Er:YAG laserlerin çürük uzaklaştırmadaki etkinliği üzerine pek çok araştırma yapılmış ve bu yöntemin etkin ve güvenli bir yöntem olduğu bildirilmiştir. Çürük uzaklaştırma işleminde Er:YAG laserin kullanılması, temassız kullanımdan dolayı vibrasyonun olumsuz etkilerini ortadan kaldırır ve bunun sonucunda daha az ağrı oluşumuna neden olmaktadır. Laser uygulanan yüzeylerde smear tabakasının olmadığı ve çürük uzaklaştırma işlemi esnasında laser uygulanmasıyla restoratif yüzeylerin aynı zamanda steril edilebildiği de yapılan çalışmalarda bildirilmiştir.

Dentin Hassasiyetinin Giderilmesinde Laser

Pek çok hastada çeşitli nedenlerden dolayı farklı derecelerde hassasiyet olduğu ve bu durumu gidermek için çeşitli tedavi yöntemlerine başvurulmaktadır. Dentin hassasiyetinin tedavisinde kullanılan yöntemin pulpayı irrite edici olmaması, uygulama sırasında ağrıya neden olmaması, kolay uygulanması, hızlı etki göstermesi, uzun süre etkinliğini koruması gerekmektedir. Dentin hassasiyetinin giderilmesinde laser kullanımının oldukça etkili olduğu ve başarılı sonuçlar verdiği yapılan çalışmalarda bildirilmektedir.

Pulpa Kuafajı ve Amputasyonda Laser

Pulpa kuafajı, travma ya da çürük sonucu açılmış pulpa dokusunun biyoyoumlu bir materyal ile kapatılmasıdır. Direkt pulpa kuafajında laser kullanımı, laserin dokuyu vaporet etmesi ve küçük kan damarlarını koagüle edip tıkamasıyla kanamasız bir alan elde edilmesini ve tedavi edilen yara yüzeyinin sterilizasyonu sağlamaktadır.

Kök Kanal Sisteminin Temizlenmesinde Laser

Başarılı bir endodontik tedavi; mikroorganizmaların biyomekanik preparasyon ve irrigasyon ile kök kanal sisteminden uzaklaştırılması esasına dayanmaktadır. Günümüzde kök kanallarının dezenfeksiyonunda farklı dalga boylarında laserler kullanılmaktadır. Yapılan çalışmalarda, endodontik uygulamalarda, biyomekanik enstrümantasyondan sonra bakterisit etkileri nedeniyle laserlerin kullanımının daha iyi sonuçlar elde edilmesine yardımcı olacağını; Nd:YAG, diode ve Er:YAG laserlerin özellikle standart endodontik işlemler ile birlikte kullanıldıklarında kök kanallarının dezenfeksiyonunda etkin araçlar oldukları bildirilmiştir.

Periodontal Tedavilerde Laser

Laserler, cerrahi ve cerrahi olmayan periodontal tedavilerde kullanılabilir. Laserlerin güçlü ablasyon, hemostatik ve bakterisidal etkilerinden yararlanılarak cerrahi olmayan periodontal tedaviler için kullanılacak en iyi yöntemlerden biri olduğu bildirilmiştir. Periodontal ceplerin tedavisinde laserlerin başarılı sonuçlar sağladığı bildirilmiştir. Laserler cerrahi periodontal tedavide yönlendirilmiş doku rejenerasyonu, flep operasyonları, deepitelizasyon, depigmentasyon, frenektomi, periimplantitis tedavisinde, osteotomi ve/veya osteotomide kullanılabilir. Cerrahi'de Laser

Cerrahi'de Laser

Kemik dokusunda yapılan her türlü cerrahi girişimde, çekim sonrası yara iyileşmesinde, implant uygulamasında laserler kullanılabilir. Düşük Seviyeli Laser Terapisi / Biyostimülasyon

Biyostimülasyon olarak da adlandırılan düşük seviyeli laser terapisi miliwatt düzeyinde laser ışınının dokuya uygulanması prensibine dayanan, uygulanan bölgede yara iyileşmesini hızlandıran bir yöntemdir. Periferik sinirlerde soğuk, sıcak uyarılar ve kimyasal iritanların neden olduğu ağrılı uyarıların seçici olarak inhibisyonunu sağlamaktadır.

Dr. Öğr. Üyesi Şirin GÜNER ONUR

DOCTOR SMILE
Simpler
8W Diode Laser

DOCTOR
SMILE
INNOVATION HAS A NAME



Simpler; yenilenmiş kasası ve menü dizaynı ile diş hekimlerinin günlük klinik tedavilerini uygulamada en büyük destekçisi olmak için tekrar aramızda.

Endodonti, periodontoloji, cerrahi (yumuşak doku), beyazlatma, terapi ve biostimülasyon tedavilerinde kullanım için uygundur. Dokuya özelleşmiş atım teknolojisi, android işletim sistemi ve renkli dokunmatik ekranı sayesinde farklı doku biotiplerinde mükemmeliyetçi seviyede çalışmanızı sağlarken rehberli modu ile hata yapma riskinizi ortadan kaldıracaktır.

DRS.LA9D0 003.3



Teknik Özellikler	
Dalga boyu	980 nm
Maximum güç	8W
Ağırlık	1,3 kg
Boyutları	225x154x137 mm
Pedal	Kablosuz
Fiber Optik Kablo	Kodlamalı uçlar
Çalışma Modları	Renhberli mod/hızlı mod
Kullanıcı Dostu Dizaynı	7" Dokunmatik Ekran
Emisyon	Sürekli , Pulse yada Super Pulse
Laser Sınıfı	IIB/4
Taşınabilir	

Opsiyonel Parçalar	
DRS.LAFIO002.3	Optik Fiber - 200µ
DRS.LAFIO003.3	Optik Fiber - 300µ
DRS.LAFIO004.3	Optik Fiber - 400µ
DRS.LAFIO006.3	Optik Fiber - 600µ
DRS.LPLWS004.1	Beyazlatma Kiti
DRS.LMACS003.0	Plastik Fiber Uç Tutucusu
DRS.LMACS003.6	Metal Fiber Uç Tutucusu
DRS.LAFIO028.1	Flat Top El Parçası
DRS.LAACS064.3	Biyostimülasyon Ucu
DRS.MMCAS060.0	Plastik Taşıma Çantası



DOCTOR SMILE

Wiser

16W Diode Laser

Wiser Plus yeni ikon grafikleri, yepyeni yazılımı, ve ergonomik kullanımı ile kullanıcı dostu bir deneyim sunuyor. Yumuşak ve nazik kullanımı ile anestetik kullanımını azaltır, daha az risk ile kanamasız ve komplikasyonsuz sonuçlara ulaşmanızı sağlar. Her tedavi kategorisi için farklı çapta ve uzunluktaki esnek fiber optik uçları sayesinde çalışılan bölgede daha etkili sonuçlar verir. WISER, 3° jenerasyon esnek ve kullanışlı optik fiber kullanmaktadır. **Tekrar kullanılabilir ve otoklavlanabilir uçlu tek laser** olma özelliğindedir. **Patentli Dokuya Optimize Edilmiş Atım (TOP) Sistemi** ile her doku tipine uygun atım gücü ve frekansı kolayca ayarlanabilir, bu sayede tedaviyi daha az invaziv yaparak iyileşmeyi hızlandırır. Kullanılacak uç tipi, gücü, atımı ve uyulama zamanı ekran üzerinde uygulama sırasında bile görülebilir. **Rehberli kullanıcı modu ile** uzman bir laser eğitmeni gibi tüm tamamlayıcı manevraları ekranda göstererek kullanıcıyı mükemmel bir tedavi için tedavi protokolünde aşama aşama yönlendirir.

Uygulamalar: Endodonti, Periodonti, Cerrahi (yumuşak doku), Beyazlatma, Terapi ve Biyostimülasyon

Spesifik Uygulamalar: Eksizyonel ve insizyonel biyopsiler, Fibroma kesimi, Frenektomi, Frenotomi, Kuron boyu uzatma, Gingivektomi, Gingivoplasti, Gingival İnsizyon ve Eksizyon, Hemostaz ve Koagülasyon, İmplant üzeri açılması, Abse insizyonu ve drenajı, Lökoplaki, Oral papilektomi, Pulpotomi, Vestibuloplasti vb.

DRS.LA8D0001.3

KATEGORİSİNDE EN GÜÇLÜ



Teknik Özellikler	
Dalga Boyu	980 nm
Maximum Güç	16W
Ağırlık	1,86 kg
Boyutları	161 x 208 x 176 mm
Pedal	Kablosuz
Fiber Optik Uçlar	Otoklavlanabilir, renk kodlamalı uçlar
Çalışma Modları	Rehberli mod, Hızlı mod, İleri mod
Kullanıcı Dostu Dizaynı	7,9" Dokunmatik Ekran
Emisyon	Sürekli yada 6 farklı pulse modu
Laser Sınıfı	IIB/4
Taşınabilir	



Periodonti



Biyostimülasyon



Cerrahi



Beyazlatma



Terapi



Endodonti

Ürün Kodu	Ürün
DRS.LATPA402.4	Periodonti Fiber Optik Uçları / Sarı
DRS.LATEN202.4	Endodonti Fiber Optik Uçları / Mavi
DRS.LATSU302.4	Cerrahi Fiber Optik Uçları / Yeşil
DRS.LATIM302.4	İmplant Fiber Optik Uçları / Beyaz
DRS.LATHE402.4	Terapi Fiber Uçları / Siyah

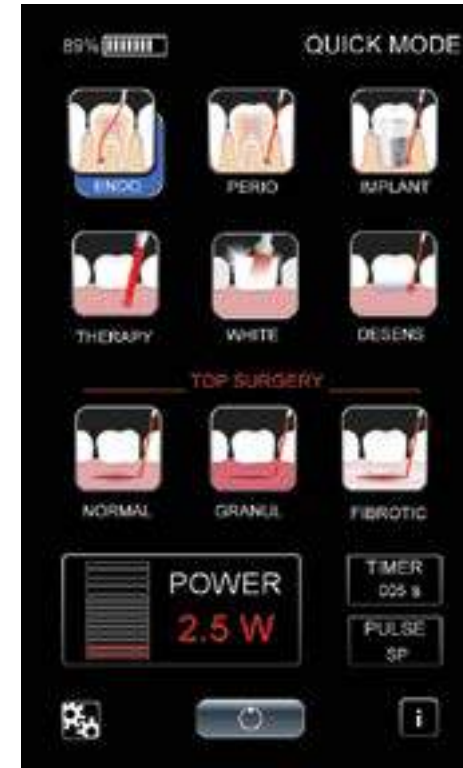

Laser Destek Protokolleri : Programlanmış temel tedavi protokolleri, yazılım tarafından aşama aşama kullanıcıyı yönlendirerek kolay ve güvenli kullanım olanağı sağlar. Hekim her adımda sistem tarafından detaylı bir şekilde yönlendirilir. Bilgi bölümünde ise tüm protokoller detaylı olarak anlatılır.

Hızlı Çalışma Modu: Önceden programlanmış optimum tedavi parametreleri arasında kolaylıkla geçiş yapılabilir.

Gelişmiş Mod: İleri seviye laser kullanıcıları için gelişmiş tedavi protokolleri sunar. Bu modda tüm parametreler kullanıcı tarafında ayarlanabilir.

Dokuya Özel Atım Teknolojisi: Farklı tür doku tiplerinin kolay insizyonu için tasarlanmış sürekli veya nabızlı atım seçenekleri ile cerrahi işlemler hızlı ve kolay bir şekilde, dokuya zarar vermeden gerçekleşir.

Kullanıcı Dostu Dokunmatik Ekranlı Arayüz: Kullanıcıyı yönlendiren renk kodları ile endikasyona uygun fiber uçlar kolaylıkla seçilebilir.





KABLOSUZ WISER LASER İLE TANIŞMA VAKTİ...

1 dakika şarj ile, 1,5 saate kadar kullanım sağlar.

Peki bunu nasıl yapıyor?

WISER'in laser kaynağı patentli SUPERCAP enerji akümülatöründen gelir ve standart lityum bataryalara kıyasla daha verimli ve uzun kullanım sağlar.



Opsiyonel Parçalar

DRS.LPLWS004.1	Beyazlatma Kiti
DRS.MMCAS044.0	Metal Taşıma Çantası
DRS.LAFIO028.1	Flat Top El Parçası



Beyazlatma ucu



Intra-oral Biostimülasyon



Extra-oral Biostimülasyon



Periodonti
400 µm

Cerrahi
300 µm

Terapi
400 µm

İmplant
300 µm

Endodonti
200 µm

DOCTOR SMILE Pluser 12 W Er-Yag Laser

Pluser ile yalnızca zamana ayak uydurmayın, ritmi siz belirleyin!

Pluser, geleneksel diş hekimliği uygulamasına yeni bir soluk getirecek olan ileri teknoloji ürünü Er:Yag laser cihazıdır. Erbium laser teknolojisi, kişiye göre özel ayarlanabilen parametreleri sayesinde bir çok durumda anestezi ihtiyacı olmadan, daha hızlı ve daha kolay tedavi seçeneği sunar. Kullanıcıya yumuşak dokuda, sert dokuda ve kemik cerrahisinde kolay bir şekilde çalışma olanağı sağlar. Hızlı iyileşme süreleri, selektif doku etkileşimi, minimum invaziv cerrahi, maksimum hasta konforu ile laser destekli diş hekimliğinin vazgeçilmez aracıdır.

DRS. LAERT001.1



Fiber destekli "Magic Arm" kamçı kolu

10.1" HD dokunmatik ekran

Acil durdurma butonu

El parçası tutucusu

Soğutma ünitesi

Kilitlenebilir tekerlek



Mine ve dentinin elektron mikroskobu altında incelenmesi: Erbium laser kullanılarak açılmış kavite ile turbin kullanılarak açılmış kavite kıyaslandığında elmas frez kullanımı sırasında oluşmuş mikro çatlaklar.

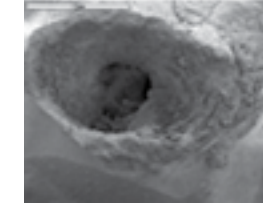

Er:Yag laser

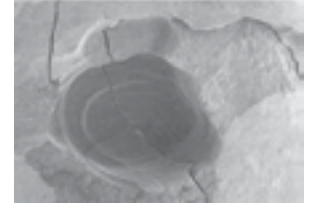

Türbin ve elmas frez

DENTAL UYGULAMALAR EL ALETLERİ



Boost El Aleti

Doğrusal El Aleti

90° Açılı El Aleti

DERMATOLOJİ UYGULAMALARI EL ALETLERİ



Bölgesel Derma El Aleti (OPSİYONEL)

Tüm Yüzey Derma El Aleti (OPSİYONEL)

Bölgesel Tarayıcı El Aleti (OPSİYONEL)

SERT DOKU

- Çürük uzaklaştırma
- Sınıf I - V kavite preparasyonu
- Yüzey Pürüzlendirme (Etching)
- Kompozit uzaklaştırma
- Desensitizasyon

KEMİK CERRAHİSİ

- Crest ayırma
- Sinüs Kaldırma
- Apisektomi
- Kemik implantı
- Kuron boyu uzatma
- İmplant hazırlığı

YUMUŞAK DOKU

- Cerrahi
- Frenektomi
- Flap hazırlığı
- Periimplantitis
- Konturleme
- Depigmentasyon

Wi Fi

Wi-Fi bağlantısı, cihaza maksimum desteği sağlamak için daima çevrimiçi durumdadır. Bu bağlantı sayesinde klinik protokoller yapılan son araştırmalara göre sürekli güncellenebilir, uzaktan bağlantı özelliği sayesinde herhangi bir sorun hızla çözülebilir ve teknik destek sağlanabilir.

**12 W
GÜÇ**

Teknik Özellikler	
Kodu:	LA ERT 001.1
Dalga Boyu:	2940 nm Er-Yag
Güç:	12W
Enerji:	600 mJ (max)
Emisyon:	Pulsed
Boyutları:	277x895x547 mm
Ağırlığı:	40 kg
Soğutma Sistemi:	Hava / su
Medikal / Laser Sınıfı	II B / 4
Kablosuz pedal	
Taşınabilir.	

Ürün Kodu	Ürün
DRS.LAACS018.6	Optik Uçlar - Başlangıç Kiti
DRS.LOMAN018.2	Ei Aleti 90°
DRS.LOMAN018.3	Ei Aleti Düz
DRS.LAACS001.15	Wireless Pedal

Pluser Laser Sayesinde;

- Anesteziye olan ihtiyacı azaltır.
- Steril ve iltihapsiz operasyon olasılığı sağlar.
- Hastalarda daha az stres ve rahatlık imkânı sunar.



Yenilikçi MagicARM optik fiberi desteklediği için kullanıcıya konforlu ve verimli bir çalışma olanağı sağlar.

Boost el aleti ile uç değiştirmeye gerek kalmadan temassız çalışılabilir.



Pluser, Doctor Smile tarafından oluşturulan yeni proXimo kullanıcı dostu, yazılımı sayesinde, önceden ayarlanmış tedaviler arasında tek dokunuşla seçim sağlar. 10.1" HD dokunmatik ekranında operasyon parametrelerini işlem sırasında bile takip edebilir, enformasyon bölümünde sertifikalı tedavi protokolleri incelerken aynı zamanda klinik videoları da izleyebilirsiniz.



Sistem menüsü

Tedavi protokolleri

Hasta parametreleri

Laser parametreleri

Tedavi detayları

Aktivasyon butonu

Bilgi bölümünde sertifikalı tedavi protokollerini inceleyip klinik videoları da izleyebilirsiniz.

DIŞ ÜNİTLERİ

**A-DEC
500 Diş Ünitisi**



Standart Özellikler

- Pnömatik tablet, 5 modüllü 270° hareket edebilen tablet, fren sistemi, anti-retraction sistemi
- Basınç haritasına göre üretilmiş hidrolik koltuk (Hastanın bütün vücuduna rahat bir destek sağlar.)
- Sağ ve sol el opsiyonu (Teknisyen ihtiyacı olmadan, dilediğiniz zaman)
- Taban sabitken kendi ekseninde 30° sağa/ sola hareket
- 180°C sağa sola hareketli seramik kreşuar
- Hekim taburesi
- Ekran kolu
- 2 Lt. Temiz su şisesi
- Çift mafsallı tetiyer
- Tek tuşla gerçek trandelenburg pozisyonu
- Otoklavlanabilir şırınga
- Chip blower fonksiyonu
- Deluxe Touch Pad
- Elektrikli ışıklı ve endo modlu mikromotor
- 30.000 LUX gücünde led reflektör (kompozit modlu)
- Asistan modülü (uzun), 11 ve 15 mm emici (cerrahi tükürü emici dahil), koltuk, kreşuar yıkama, bardak doldurucu ve reflektöre kumanda eden panel
- *A/B Hekim Seçim Opsiyonu

A-dec 500 Diş Ünitisi Kamçılı Tablet

ADE.500C

A-dec 500 Diş Ünitisi Askılı Tablet

ADE.500T

*Fotoğrafta görülen ürün dikişli döşemelidir. *Fiyatımız dikişsiz döşeme için geçerlidir.
*Görseldeki ekran fiyata dahil değildir.



**A-DEC
400 Diş Ünitisi**



Standart Özellikler

- Pnömatik tablet, 5 modüllü 270° hareket edebilen tablet, fren sistemi, anti-retraction sistemi
- Deluxe touchpad
- Ekran kolu
- Hekim taburesi
- Basınç haritasına göre üretilmiş hidrolik koltuk (Hastanın bütün vücuduna rahat bir destek sağlar.)
- Sağ ve sol el opsiyonu (Teknisyen ihtiyacı olmadan, dilediğiniz zaman)
- Taban sabitken kendi ekseninde 30° sağa/ sola hareket
- 180°C sağa sola hareketli seramik kreşuar
- 2 Lt. Temiz su şisesi
- Çift mafsallı tetiyer
- Tek tuşla gerçek trandelenburg pozisyonu
- Otoklavlanabilir şırınga
- Chip blower fonksiyonu
- Asistan modülü (uzun), 11 ve 15 mm emici (cerrahi tükürü emici dahil), koltuk, kreşuar yıkama, bardak doldurucu ve reflektöre kumanda eden panel
- 30.000 LUX gücünde led reflektör (kompozit modlu)
- Elektrikli ışıklı ve endo modlu mikromotor

A-dec 400 Diş Ünitisi Kamçılı Tablet

ADE.400C

A-dec 400 Diş Ünitisi Askılı Tablet

ADE.400T

A-DEC 300 Diş Ünitisi



Standart Özellikler

- Basınç haritasına göre üretilmiş elektro-hidrolik koltuk, 4 hafıza programı
- Pnömatik tablet, 5 modüllü 270° hareket edebilen tablet, fren sistemi, anti-retraction sistemi
- 2 Lt. Temiz su şisesi
- Asistan modülü (uzun), 11 ve 15 mm emici (cerrahi tükürü emici dahil), koltuk, kreşuar yıkama, bardak doldurucu ve reflektöre kumanda eden panel
- Deluxe Touch Pad
- LED reflektör
- Ekran kolu
- Pnömatik sistem
- Hareketli seramik kreşuar
- Sağ ve sol el opsiyonu (Teknisyen ihtiyacı olmadan, dilediğiniz zaman)
- Elektrikli ışıklı ve endo modlu mikromotor
- 25.000 LUX LED Reflektör, çift mafsallı tetiyer
- Tek tuşla gerçek trandelenburg pozisyonu
- Otoklavlanabilir şırınga
- Chip blower fonksiyonu

A-dec 300 Diş Ünitisi Kamçılı Tablet Radius
ADE.300C.RADIUS

A-dec 300 Diş Ünitisi Askılı Tablet Radius
ADE.300T.RADIUS

A-DEC 200 Diş Ünitisi



Standart Özellikler

- Pnömatik tablet, 5 modüllü 270° hareket edebilen tablet, fren sistemi, anti-retraction sistemi
- Patentli hidrolik kaldırma mekanizması
- Tek tuşla gerçek trandelenburg pozisyonu
- Teleskopik asistan kolu ve şırınga
- Programlanabilir koltuk kumandası
- Hekim taburesi
- Deluxe Touch Pad
- Elektrikli, ışıklı endo modlu mikromotor
- Hareketli seramik kreşuar
- 2 Lt. temiz su tankı
- 25.00 LUX LED reflektör
- Montaj esnasında sağ ve sol el opsiyonu
- Çift mafsallı tetiyer
- Tek tuşla gerçek trandelenburg pozisyonu
- Otoklavlanabilir şırınga
- Chip blower fonksiyonu

A-dec 200 Diş Ünitisi Askılı Tablet
ADE.200

* Opsiyonel: İstenilirse A-dec 300 tablet sistemi ile alınabilir.

* Fotoğrafta görülen ürün dikişli döşemelidir. Fiyatımız dikişsiz döşeme için geçerlidir.

**A-DEC
Performer Diş Ünit**



Standart Özellikler

- Pnömatik sistem
- Hareketli kreşuar
- Çift mafsallı tetiyer
- Patentli hidrolik kaldırma mekanizması
- Tek tuşla gerçek trandelenburg pozisyonu
- 5 Modül kapasiteli askı kollu tablet sistemi
- Otoklavda steril edilebilen şırınga
- Halojen reflektör
- Teleskopik asistan kolu ve şırınga
- Programlanabilir koltuk kumandası
- Hekim taburesi
- 2 Lt. temiz su tankı
- Bilezik sistemli yükseklik ayarı yapılabilen tablet modülü

A-dec Performer Kamçılı

ADE.PERFORMER.C.RADIUS

A-dec Performer Askılı

ADE.PERFORMER.T.RADIUS

**A-DEC
541**
Saat 12 pozisyonu için duvara veya dolaba monte ünit ve asistan sistemi

- Çalışma tablası çap 58 cm
- Başlıklar için dezenfekte edilebilir 2 Lt. su şişesi
- Otoklavlanabilir şırınga
- Asistan için tükrük emici ve aspiratör çıkışı
- 1 ışıklı, 1 ışiksiz çıkış
- 5 modüllü, anti-retraction sistemi
- Chip blower fonksiyonu

ADE.541



**A-DEC
542**
Duvara Monte Ünit

- Duvara veya kabin içine monte edilebilir.
- Hava frenli kontrol mekanizması.
- Başlıklar için dezenfekte edilebilir 2 Lt. su şişesi
- Otoklavlanabilir şırınga
- İstendiğinde tüm fonksiyonları kumanda edebilen kontrol paneli takılabilir
- 1 ışıklı, 1 ışiksiz çıkış
- Deluxe Touchpad
- Elektrikli motor
- 5 modüllü, anti-retraction sistemi
- Chip blower fonksiyonu

ADE.542



Uygulama Örnekleri



Reflektör



A-DEC Led reflektörler

* Mevcut ünitenizin reflektörünü A-dec led ile değiştirmek için lütfen yetkili satıcınıza danışınız.

- Oral kaviteyi görme yeteneğinizi artırır ve benzersiz ergonomi sağlar.
- Yüksek renk oluşturma indeksi, renkleri doğru şekilde görmenizi ve daha başarılı doku tanımları oluşturmaya sağlar.
- 5000 K'de 90 değerindeki bir Renk Oluşturma İndeksi (CRI) üreten A-dec, doğayı taklit eden yeni bir leddir.
- Çalışma ömrü 20 yıl
- 30.000 lux aydınlatma şiddeti
- 2-3 farklı ışık yoğunluğu (15.000, 25.000 ve 30.000 lux'luk üç aydınlatma şiddeti ayarı bulunur.)
- Polimerizasyonu engelleyen kompozit modu (4.Mod- 25.000 lux)
- 3 eksenli (X, Y, Z)



ADE.572L

ADE.371L



LED Reflektör Değişimi ADE.LIGHT.UPGRAD



A-DEC Tabureler



A-DEC 521 Hekim Taburesi

- Daha iyi görüş için yüksek asistan pozisyonu.
- Yükseklik ayarlı ayak desteği.
- Yüksekliği ayarlanabilen göbek desteği.
- Yüksekliği ayarlanabilen oturma bölümü.
- Her yöne, her zeminde kolay hareket sağlayan tekerlek sistemi.
- İstenildiğinde kilitlenebilme özelliği.

ADE.521

* Kolçaklar fiyata dahil değildir.

Kolçak Farkı ADE.521KF



A-DEC 522 Asistan Taburesi

- Yüksekliği ayarlanabilen oturma ve sırt bölümü.
- Ergonomik lomber destek sağlayan öne arkaya hareketli sırt desteği.
- Her yöne, her zeminde kolay hareket sağlayan özel tekerlek sistemi.
- İstenildiğinde kilitlenebilme özelliği.

ADE.522



A-DEC 421 Hekim Taburesi

- Daha iyi görüş için yüksek asistan pozisyonu.
- Yükseklik ayarlı ayak desteği.
- Yüksekliği ayarlanabilen göbek desteği.
- Yüksekliği ayarlanabilen oturma bölümü.
- Her yöne, her zeminde kolay hareket sağlayan tekerlek sistemi.
- İstenildiğinde kilitlenebilme özelliği.

ADE.421



A-DEC 422 Asistan Taburesi

- Yüksekliği ayarlanabilen oturma ve sırt bölümü.
- Ergonomik lomber destek sağlayan öne arkaya hareketli sırt desteği.
- Her yöne, her zeminde kolay hareket sağlayan özel tekerlek sistemi.
- İstenildiğinde kilitlenebilme özelliği.

ADE.422



SIGER

SIGER

SIGER U100 Diş Ünitisi



*Görselleri ile ürün konfigürasyonları farklılık gösterebilir.

İsteğe Bağlı Donanımlar

Woodpecker ünite monte scaler	WDP.SCALER UDSN-N LED
Woodpecker LED ışıklı dolgu cihazı	WDP.BUILT-IN LED C
Hekim Taburesi	ZHU.153.01.955
Asistan Taburesi	

Standart Özellikler

- Led reflektörlü
- 5 modüllü
- Hekim tableti üzerinde 3 fonksiyonlu hava su şırıngası
- Dokunmatik kumanda paneli - panel üzerinde led aydınlatmalı negatoskop
- Seramik kreşuar
- Bardak doldurucusu sıcak su ısıtıcısı
- Asistan Kolu (4 modüllü)
- Koltuk ana fonksiyonları- güç hız ayarı-reflektör kumandası
- Çift mafsallı tetiyer
- Hekim taburesi
- Bağımsız hareketli kreşuar
- Tablette pnömatik fren tertibatı
- Kolay temizlenebilir kreşuar gövdesinde hortum filtreleri
- Tam otomatik sonsuz dişli hasta koltuğu
- Sulu sistem tükürük emici
- Son pozisyon ve tükürme pozisyonuna tek tuşla geçiş
- Emniyet swichti
- Çift amortisörlü koltuk
- Ekran kolu

U100 Diş Ünitisi Askılı Tablet

ZHU.U-100 T

U100 Diş Ünitisi Kamçılı Tablet

ZHU.U-100 S

SIGER S90 Diş Ünitisi



*Görselleri ile ürün konfigürasyonları farklılık gösterebilir.

Standart Özellikler

- Digital kontrol sistemi
- Yere monte dizayn
- Inner track sisteme sahip dental koltuk
- Yerleşik akıllı hafızalı mekanik sistem
- Interlocking ve anti-suction sistemi, HV suction mekanizması
- Multifonksiyonel ayak pedali kontrol sistemi
- Çok amaçlı koruma mekanizması
- Standart konfigürasyonda Bien-Air MC2 mikromotor
- Her hekim için 6 farklı önceden ayarlı koltuk pozisyonlandırması
- Mikromotor hızı ve devri ayak pedali ile ayarlanabilir
- 180 derece dönebilen seramik kreşuar
- Distile su ve şebeke suyu seçimi arasında kolay geçiş
- HV suction mekanizması
- İtalyan döşemesi ile maksimum konfor
- Kamçılı, askılı ve kart versiyonu
- Foto elektrik kontrol sistemi
- Dinamik el aletlerinin yaratacağı olası bir hasarı önleyici interlock sistemi
- 3 seviye yükseltilebilir asistan modülü
- Emniyet anahtarı
- Unit üzerindeki ekipmanların güvenliğini test edici iç sistem
- Kolay temizlik için takılıp çıkartılabilen suction sistemi

S90 Diş Ünitisi Askılı Tablet

ZHU.S90 T

S90 Diş Ünitisi Kamçılı Tablet

ZHU.S90 S

SIGER S30 Diş Ünitisi



*Görselleri ile ürün konfigürasyonları farklılık gösterebilir.

Standart Özellikler

- Yere monte dizaynı, dönüş özelliği, askılı & kart versiyonu
- Elektronik kontrol sistemi
- Yerleşik akıllı hafızalı mekanik sistem
- Interlocking ve anti-suction sistemi, HV suction mekanizması
- Multifonksiyonel ayak pedali kontrol sistemi
- Çok amaçlı koruma mekanizması
- Gelişmiş ve güçlü asistan kontrol paneli
- Foto elektrik sensör sistemi
- HV suction mekanizması
- Dezenfeksiyon için takılıp çıkartılabilen suction tube ve el parçaları
- Yenilikçi inner track tasarımı
- Sırtlık ve hastanın oturduğu bölüm senkronize hareket eder
- Benzersiz sırtlık anatomisi ve çok yönlü ekleme sahip tetiyer
- LCD ekranlı dokunmatik kontrol paneli
- Koltuk pozisyonlandırmanızı için 5 adet önceden ayarlı hafıza seçeneği
- Hasarı önleyici interlock sistemi
- Mikromotor hızı ve devri ayak pedali ile ayarlanabilir
- İtalyan döşeme opsiyoneldir.

S30 Diş Ünitisi Askılı Tablet

ZHU.S30 T

S30 Diş Ünitisi Kamçılı Tablet

ZHU.S30 S

SIGER V6000 Diş Ünitisi



*Görselleri ile ürün konfigürasyonları farklılık gösterebilir.

Standart Özellikler

- Simulating kontrol teknolojisi, geliştirilmiş fonksiyonellik
- Dokunmatik kontrol paneli ve foto elektrik sensör tasarımı
- 5 farklı önceden ayarlı koltuk pozisyonlandırması
- Hasarı önleyici interlock sistemi
- Mikromotor hızı ve devri ayak pedali ile ayarlanabilir.
- Çok fonksiyonlu ayak pedali
- Dinamik el aletlerinin için opsiyonel hızlı bağlantı sistemi
- Çıkartılabilir silikon ayak koruma kılıfı
- Anti-Suction sistemi
- HV suction mekanizması
- Kolay temizlik için takılıp çıkartılabilen suction sistemi
- Distile su ve şebeke suyu seçimi arasında kolay geçiş
- Temizlik için çıkarılabilir seramik kreşuar ve su gideri
- Üç tepsi kapasitesi
- Katlanabilir enstrüman rafları
- Hata riskini azaltmak için su boruları devresinden ayrılmıştır.
- Ergonomik dizayn

V6000 Diş Ünitisi Askılı Tablet

ZHU.V6000 T

V6000 Diş Ünitisi Kamçılı Tablet

ZHU.V6000 S



- 220 +/- %10 ve 50+/- 3hz. İle çalışma
- Gelen suyu ve havayı süzen filtre ve basınç regülatörü
- ABS yüzey kaplama alanları- tüm kısımda renk bütünlüğü
- Tak çıkar sterilize edilebilir çanak ve çanak yıkayıcı
- Hekim Taburesi
- 5 çıkışlı tablet
- Su-hava-elektrik için ana şalter
- Otoklavlanabilir alet tepsisi, çanak yıkayıcı ve bardak doldurucu
- Sensörlü LED Reflektör

- Distile su tankı/ biosistem
- Elektromekanik sonsuz dişli koltuk motoru
- Senkronize koltuk hareketi
- Çocuk ve engelli tetiyer pozisyonları

Kamçılı Tablet

VEG.153.0101009

TECNO-GAZ
Kyri Cerrahi Diş Ünitisi**Standart Özellikler**

- 4 Motorlu Elektronik Koltuk
- 2 Çalışma Programı-1 Otomatik Geri Dönüş Programı
- Güvenlik Sistemi
- Basınç sensörlü platform
- 3 aksta hareket edebilen koltuk başı
- Manuel kullanım için çift joystickli ayak kontrol pedali
- 4 adet yüksek rezistanslı program
- 15 mm elektro-çinko sandalye
- ABS kaplama
- Manyetik koltuk ve bacak pedleri
- Dental, Trandelenburg, Fowler, Yarı yatık, ortopedik ve cerrahi mod dahil olmak üzere 5 farklı aksta çalışma imkanı
- Her iki tarafta EN ISO19054 belgeli raylı sistem

Kyri Kablosuz Kumanda Pedalı İle Kyri Kablolulu Kumanda Pedalı İle

TEG.PC106P0C

TEG.PC006P0C

İsteğe Bağlı Donanımlar

Kyri Kart	TEG.CA001K01
Kyri Kreşuar	TEG.GI001K02
Elektro Medikal Tekerlekli Ekipman Çekmecesi	TEG. M0001STY
Operasyon Öncesi Tekerlekli Ekipman Çekmecesi	TEG. M0002STY
Operasyon Sonrası Tekerlekli Ekipman Çekmecesi	TEG. M001014STY
Tekerlekli Çekmece Garajı	TEG. M0004STY
Ergoseat Tabure	TEG.SD010SED

TECNO-GAZ
Orion 40 DS
Cerrahi Lamba

- Cerrahi tedavi için özellikle dizayn edilmiş 30 adet mikro siyalitik bulunduran reflektör,
- Hem dental modda (15 cm; 20.000 - 56.000 LUX; 4500 - 5000 K) hem de cerrahi modda (15-20 cm; 40.000 - 130.000 LUX; 4500 - 5000 K) çalışma imkanı,
- Düşük enerji tüketimi ve ısı emisyonu,
- Hastaya rahatsızlık vermeden gölgesiz bir şekilde çalışma imkanı;
- Uzun ömürlü indirekt ışıklar,
- Artan illuminasyona karşılık azalmayan ışık yoğunluğu

Orion 40 DS Mobil Cerrahi Lamba

TEG. LC101LD

Orion 40 DS Duvara Monte Cerrahi Lamba

TEG. LC102LD

Orion 40 DS Tavana Monte Cerrahi Lamba

TEG. LC103LD



Simülatör Sistemleri

S-prosis
dent®S-PROSIS DENT
SD-03 AK

Prodent SD-02 AK modeli insan anatomisine uygun, çiğneme fonksiyonu ve alt çene sağa sola hareketlerini simüle etmeye uygundur. Bütün dental modellere uyumlu olacak şekilde tasarlanmıştır. Doğal insan boyun hareketlerini yapabilecek şekilde imal edilmiştir. Çeneler kolaylık sökülüp takılabilir ve dişler sökülüp değiştirilebilmektedir.

Kafatası sert plastikten imal edilmiş olup menteşeli sistem ile açılan alın bölgesinden sökme takma aparatlarına ulaşılmaktadır. Kafatası içerisinde çene sökme, maske çıkarma ve boyun eklem sertliğini ayarlamak için elle kolay tutulur aparatlar mevcuttur. Gövde kısmı manuel ve elektromekanik kaldırma sistemlerine uyumludur.

Fiyat ve Ürün bilgileri için lütfen arayınız.

S-PROSIS DENT

Öğrenci Eğitim Sistemleri Çalışma Masaları

Diş hekimliği fakültesi öğrencilerinin klinik öncesi eğitimlerinde çok önemli bir yer kaplayacak olan dental fantom simülasyon laboratuvarı, öğrenciye sadece gerçek hasta üzerinde uygulama yapmadan önce gerçeğe yakın bir deneyim vermekle kalmamakta, ayrıca hekim adayının kendi sağlığı için çok önemli olan doğru pozisyonda çalışmayı da öğretmektedir. Dolayısıyla meslek hayatı boyunca yararını göreceği bir bilgi, daha klinik eğitime başlamadan önce öğrenciye kazandırılmış olmakta ve ileride karşılaşılabileceği ergonomi kaynaklı mesleki risk

faktörlerinden uzaklaşabilmektedirler. Modeller üzerinde yapılan uygulamalar diş hekimliği fakültelerinin eğitim kalitesini olumlu yönde etkileyecek ve öğrencilerin klinik uygulamalara olan hâkimiyetini arttırarak gerçek hasta üzerinde yapacağı işlemlerin daha yüksek kalitede olmasını sağlayacaktır. Dolayısıyla dental fantom simülasyon laboratuvarında hekim adaylarının alacağı eğitim sadece hasta sağlığı açısından değil, hekimin meslek hayatında karşılaşılabileceği sağlık problemlerinin önüne geçilebilmesi açısından da faydalı olacaktır.



SD-05



SD-03



SD-01

Fiyat ve Ürün bilgileri için lütfen arayınız.

KLİNİK CİHAZLAR

Otoklavlar



TECNO-GAZ ONYX
B Sınıfı Otoklav (16 - 22 - 24 Lt.)



- EN 13060 standartlarına uygundur.
- SD Kart sayesinde her çevrim için verilen raporlar ile süreç tamamen izlenebilir.
- 7 Operasyonel program + 3 test programı içerir.
- 3 güvenlik kilidi (Manuel+ elektromanyetik ve otomatik) ile kullanıcı için maksimum güvenlik sağlar.
- Cihazın ön kısmından temiz su dolumu ve atık su boşaltma işlemleri kolaylıkla yapılabilir.
- Otomatik su dolumu seçeneği sunar.
- Pura sistemi ile otomatik su dolumu- 800 çevrim , zaman tasarrufu ve ekonomi sağlar.
- PID sistemi ile ısı ve buhar basıncının sabit bir aralıkta kalmasını sağlar. Aksi halde sterilizasyon sürecinin herhangi bir aşamasında sorun yaşanmışsa o safhayı yeniden başlatır. Teknisyen müdalesine daha az ihtiyaç duyar.
- Pre-Heat PHD-P.H.D sistemi ile ön ısıtma gerçekleşir ve böylece enerji tüketimini arttırmadan çevrim sürelerinde anlamlı kısalmaya neden olur.

Mevcut modeller

- ONYX 5.0 16 Litre (5 kg materyal yükleme kapasitesi)
- ONYX 7.0 22 Litre (7 kg materyal yükleme kapasitesi)
- ONYX 8.0 24 Litre (8 kg materyal yükleme kapasitesi)

16 Lt. / 5 kg
TEG.AB015ZXY

22 Lt. / 7 kg
TEG.AB012ZXZ

24 Lt. / 8 kg
TEG.AB017ZXZ

ÖLÇÜLER

- 474 x 497 x 650 mm (16 Lt.)
- 508 x 410 x 690 mm (22 Lt.)
- 474 x 497 x 795 mm (24 Lt.)

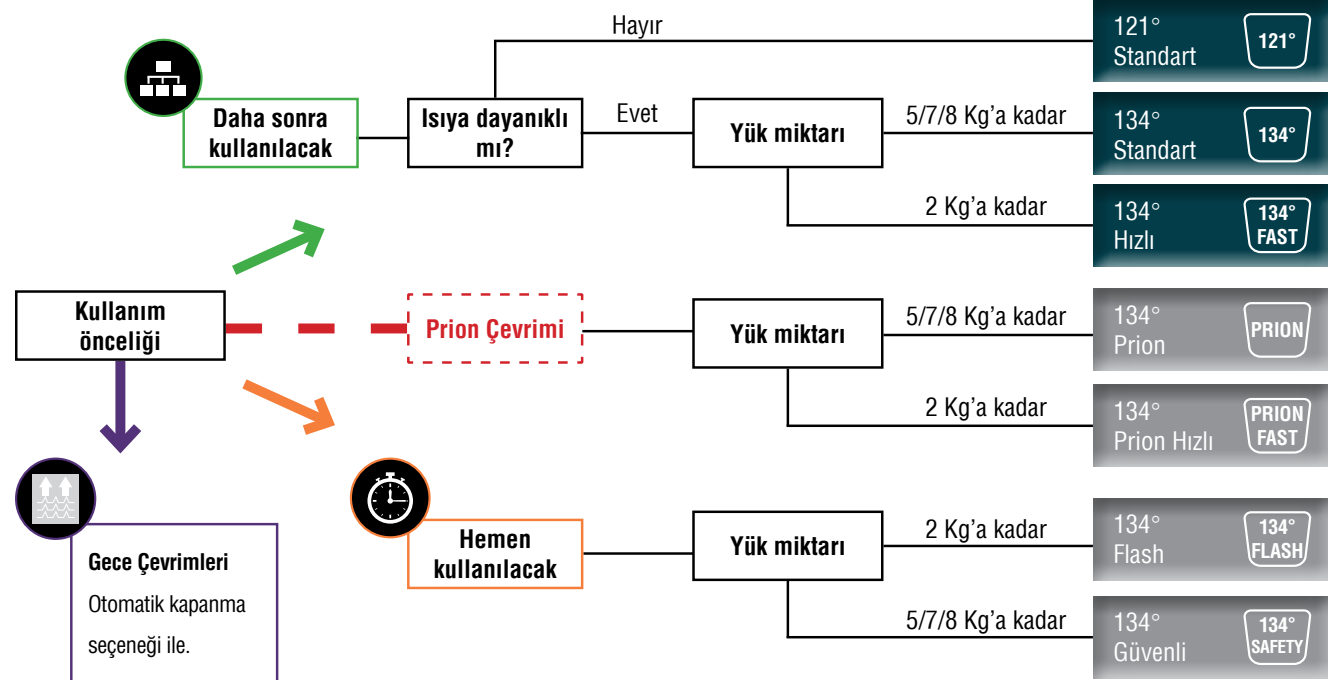

ECO LINE - Düşük Enerji Tasarrufu

Onyx Otoklav, çevrim başına sadece 650 W enerji tüketimi ile kullanıcı ve çevre dostu bir üründür.



Distile Su Cihazları



TECNO-GAZ Distiller
Distile Su Cihazı

Çapı 200mm ve yüksekliği 360mm'dir. 100C de 6 saatte 4 litre su distilasyonu yapmaktadır.

TEG.250T-S

Distile su cihazı temizleme tozu

TEG.SDIA104

PAKETLEME: 500 g şişe

TECNO-GAZ Pura Plus
Ters Ozmos
Deiyonizasyon Cihazı

Pura Deiyonizasyon cihazı ters ozmos yöntemi ile şebeke suyunu sterilizasyonda kullanıma uygun hale getirmektedir. Pura sayesinde su doldurma ve boşaltma tamamen otomatik olarak yapılmaktadır. Pura Deiyonizasyon cihazı seçilen döngüleri bağlı olarak yaklaşık 800 kullanım sonunda teknik servis tarafından uygulanan bir filtre değişikliği ile uzun süre hizmet verebilmektedir. Onyx, A5 Hygiene ve Europa B Pro ürünleri ile uyumludur.

TEG.O1002NPU



Poşetleme Cihazları



TECNO-GAZ One
Poşetleme Cihazı

460x170x400mm ebatlarında otomatik sıcaklık ayarı ile tek ve iki katlı poşetlemeye uygun ısıyla yapıştirma sağlamaktadır.

TEG.2165S

Ultrasonik Temizleme Cihazları



TECNO-GAZ Free
Ultrasonik Temizleme Cihazı
(3 Lt. / 9 Lt.)

Ultrasonik cihazlar ile temizleme işlemi manuel temizlik ile ulaşılamayacak kısımlara dahi ulaşılabilir imkanı sağlar. Free ultrasonik cihazı ayarlanabilir sıcaklık (20-65 derece) ve zaman (1-30 dak) değerleri ile kullanım kolaylığı sağlar. Degas (yoğunlaşmış gazı giderme), Sweep (sıvıdaki ses dalgalarının dağılımını düzenleme) özellikleri ile benzerlerinden ayrılır.

3 Lt.
TEG.VU002ZVU

9 Lt.
TEG.VU004ZVU

	FREE 3	FREE 9
Operasyon Sıcaklığı	5°C- 30°C	
30°C'de maksimum relatif nem miktarı	80%	
Güç (V)	230	
Tank Hacmi (l)	2,8	8,2
Su Yükleme Kapasitesi (l)	2,2	6
İç Hacim (mm)	235x135x100	322x227x120
Dış Hacim (mm)	305x178x248	418x269x268
Frekans (KHz)	38	38
Ultrasonik Gücü (W)	150	300

Başlık Bakım Cihazları



B.A.INTERNATIONAL Nitram DAC Universal Yağlama + Temizleme + Sterilizasyon Cihazı

Bir döngüde yağlar, sterilize eder ve temizler. Döngü süresi sadece 12 dakikadır. 6 el aletini aynı anda yağlar, steril eder ve temizler. Tamamen güvenilir, S sınıfı otoklavdır. Manual olarak yapılacak temizliğe göre çok daha etkilidir. Döngü sonuçları yazıcıdan çıkartılabilir. Avrupa standartları EN 13060, S Sınıfı Otoklava göre ve HTM 01-05 en iyi çalışma şartlarına göre düzenlenmiştir.

BAI.DAC100

Dac Otoklav Yağı
BAI.6259118

TEKNİK ÖZELLİKLER	
Güç	240V, 50/60 Hz
Güç Tüketimi	1,1 kW
Su kalitesi	Minerallenmemiş su max < 3 µS
Kullanım	330 ml dan Zyklus < 3,0 µS kadar
Hava Basıncı	5 - 8 bar
Su Tankı	2,0 Lt.
Yağ Kabı	200 ml
Açıldığında ve kapandığında ölçüler (H x B x T)	Açık 600x360x370 mm Kapalı 350x360x370 mm
Ağırlık	27 kg

DAC Universal için Çelik Sepet
BAI.6126200

B.A.INTERNATIONAL Ultimate CL Başlık Bakım Cihazı



Tüm markalara uyumlu düşük ve yüksek hızlı başlıklar için günlük temizleme ve yağlama sistemi. Piyasemenler, Angldruvalar, Türbinler, Mikromotorlar. Başlıkların bakımını yaparak ve sterilizasyona hazır hale getirerek ömrünü uzatır.

- Otomatik dozaj sayesinde etkin yağlama sağlar.
- Bir düğmeye basarak; 60 saniyeden az bir süre içerisinde aynı anda 3 cihaz hem temizlenip hem de yağlanabilmektedir.
- Hızlı ve kolay kullanım.
- Her başlık için uygun adaptör.
- Optimum yağlama ile daha uzun ömürlü ve etkin çalışan başlıklar.
- Elektrik ile veya kompresöre bağlı olarak da çalışır. (Kompresöre bağlı çalışması önerilir.)
- Çalışanlarının çapraz kontaminasyon riskini ve iş yükünü azaltır.

BAI.170002

PAKETLEME: 2 motor, 1 türbin

BAI.170001

PAKETLEME: 1 motor, 2 türbin

BAI.70000

PAKETLEME: 3 türbin

Ultimate Spray
BAI.690060

BAŞLIK BAKIM CİHAZININ BAŞLICA AVANTAJLARI

Zaman ve para tasarrufu



60 saniyeden az bir süre içerisinde 3 başlık yağlama ve temizleme



İleride oluşabilecek tamir masraflarını azaltabilir ve başlığınızın ömrünü uzatır.



Hijyen Cihazları



TECNO-GAZ Sterilair PRO Hava Sterilizasyon Cihazı

Sterilair PRO sporlar dahil tüm mikroorganizmaları ortadan kaldıran bir hava sterilizasyon sistemidir. Ortamda insanlar varken, aralıksız çalışır ve kullanıcı güvenliğini maksimum düzeyde koruyan bir cihazdır. Saatte 120 m³ hava temizleme kapasitesine sahiptir. Kapalı bir devrenin içine filtreden geçirilerek giren havanın UV-C ışınıyla direkt temasında mikroorganizmaların mikrobik etkinliği sona erdirilir. Boyutları 180 x 1250 x 80 mm olan cihazın ağırlığı 7 kg olup hem duvara monte edilen hem de ayakta duran versiyonu mevcuttur. Dalga boyu 254 nm olan UV-C tüplerinin ömrü aralıksız çalışmayla 8000 saat (yaklaşık 1 yıl) olarak belirlenmiştir.

TEG.SA210ZSA

*Sipariş üzerine getirilir.

Cattani Kompresörler

CATTANI AC 200 Kurutuculu Kompresör 2 Silindirli



- 1,2 Kw
- 30 lt tank
- 5 bar da 160 lt/dak
- 70 Db ses
- 720x460x620 mm
- 2/3 ünit için

CAT.013230

CATTANI AC 300 Kurutuculu Kompresör 3 Silindirli



- 1,5 Kw
- 45 lt tank
- 5 bar da 238 lt/dak
- 73,6 Db ses
- 750x520x620 mm
- 3/4 ünit için

CAT.013330

CATTANI AC 300Q Kurutuculu Kompresör 3 Silindirli



- 1,5 kW
- 45lt tank
- 5 Bar da 238 lt/dak
- 68 Db ses
- 720x600x970
- 3/4 ünit için

CAT.013350

CATTANI AC 400 Kurutuculu Kompresör 2 Kafalı 4 Silindirli



- 2,4 kW
- 100 lt tank
- 5 bar da 320 lt/dak
- Ses Seviyesi 73 Db
- 745x550x1155 mm
- 4/6 ünit için

CAT.013430

CATTANI AC 600 Kurutuculu Kompresör 2 Kafalı 6 Silindirli



- 3 kw
- 150 lt tank
- 5 bar da 476 lt/dak
- Ses Seviyesi 74 Db
- 890x590x1320 mm
- 6/8 ünit için

CAT.013535

GÜNEY DİŞ
En İyi Hijyen Ajanıdır...

Bizi takip edin...

f t i n /GüneyDis





**CATTANI
AC 1800**
Kurutuculu Kompresör 6 Kafalı 18 Silindirli

- 13,5 kW
- 300 lt tank
- 5 bar da 1428 lt/dak
- Ses Seviyesi 82,5 Db
- 1100x1100x1800 mm
- 25 ünit için

CAT.013594

**BİLİYOR
MUYDUNUZ?**

- 1- Standart başlıklarla ünit başına 50 Lt./ dk hava ihtiyacı olduğu hesaplanarak belirtilmiştir.
- 2- Eğer pnömomatik bir cihaz kullanılıyorsa ünit başına hava ihtiyacının min. 85 Lt./dk olacağı ön görülmüştür.
- 3- Standart bir üniten üzerinde havalı aspirasyon sistemi mevcut ise hava ihtiyacının min. 120 Lt./dk olacağı ön görülmüştür.

Cerrahi Aspiratörler



**CATTANI
Mono-Jet Beta
Cerrahi Aspiratör**

- 0,4 kW
- 1.250 lt/dak
- Ses seviyesi 59dB
- Otomatik Drenaj
- 520x285x440 mm

CAT.010071

**CATTANI
Turbo-Jet 1 Modular
Cerrahi Aspiratör**

- 0,42 kW
- 300 lt/dak
- 540x350x360 mm
- Ses seviyesi 61dB
- 1 ünit için

CAT.026110

Fotoğraflarda görülen ürünlerdeki ses kabinleri opsiyoneldir.



**CATTANI
Turbo-Jet 2 Modular
Cerrahi Aspiratör**



- 0,8 kW
- 600 lt/dak
- Ses seviyesi 65dB
- 560x440x380 mm
- 2 ünit için

CAT.026210

Fotoğraflarda görülen ürünlerdeki ses kabinleri opsiyoneldir.

**CATTANI
Micro-Smart
Cerrahi Aspiratör**



- 1,2 kW
- 916 lt/dak
- Ses seviyesi 63 dB
- 370x340x590 mm
- 1/2 ünit için
- Inverter teknolojisi
- Keypad yardımı ile vakum ayarı

CAT.035050

Fotoğraftaki ürünün üzerindeki Amalgam seperatörü opsiyoneldir.

**CATTANI
Turbo-Smart
Cerrahi Aspiratör**



- 1,5 kW
- 1.700 lt/dak
- Ses seviyesi 70 dB
- 3/4 ünit için
- Inverter teknolojisi
- 400x355x650 mm

CAT.035105

Fotoğraftaki ürünün üzerindeki Amalgam seperatörü opsiyoneldir.



**CATTANI
Mikro Smart Cube**

- 0,9 kW
- 420x350x470 mm
- Ses seviyesi 59dB
- 1200 l/min
- 1/2 Ünit İçin
- Inverter teknolojisi

CAT.035031

Fotoğraftaki ürünün üzerindeki Amalgam seperatörü opsiyoneldir.



**CATTANI
Turbo Smart Cube**

- 1,5 kW
- 500x370x650 mm
- 1800 l/min
- Ses seviyesi 62 dB
- 4/5 Ünit İçin
- Inverter teknolojisi

CAT.035121

Fotoğraftaki ürünün üzerindeki Amalgam seperatörü opsiyoneldir.

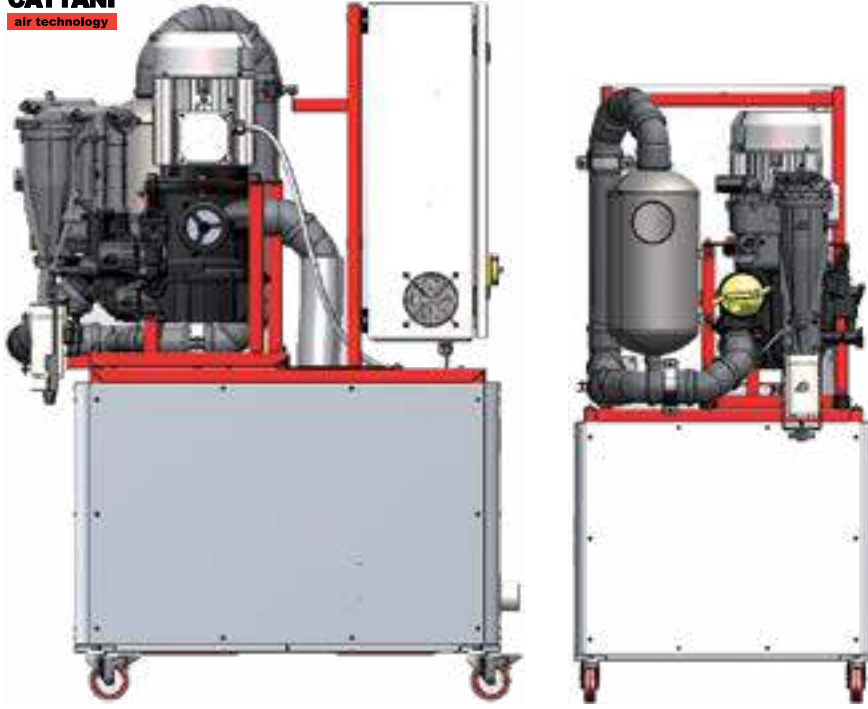

CATTANI
air technology

CATTANI Maxi Smart

- 11,8 kW
- 708x1032x1486 mm
- Ses seviyesi 73-77 dB
- 5.000 lt/dak
- 15 ünit için

CAT.035200

Amalgam seperatörü ve kabin opsiyoneldir.

WE LOVE WHAT WE DO.



TURBO E MICRO SMART CUBE

ÜNİVERSAL ASPIRATÖRLER



DİŞHEKİMLİĞİ HASTANELERİ VE KLİNİKLERİ İÇİN ASPIRATÖR VE KOMPRESÖR SİSTEMLERİ



Merkezi Aspiratör Sistemi

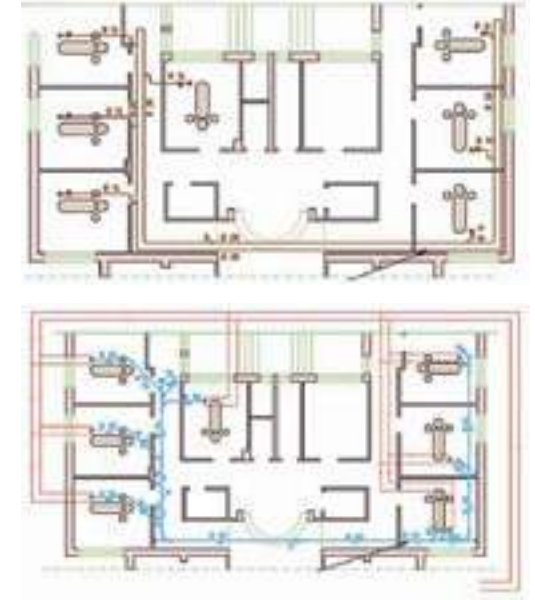

Merkezi Kompresör Sistemi

Günümüz modern kliniklerinde ünit sayısı ne olursa olsun alt yapı yatırımı karşılığını vermektedir. Diş Hekiminin temel ihtiyacı olan kaliteli ve yeterli hava, ekipmanların verimli çalışmasını ve yapılan işlerde havadan kaynaklanan hataların önlenmesini sağlamaktadır. Dental kompresörlerin doğru seçilmesi için toplam hava ihtiyacı, arıza veya bakım süresince sistemi destekleyebilme özelliği, bakım gerektirmemesinin yanında en önemli özelliği yağsız ve kuru hava verebilmesidir.

Farklı sayılarda ünit için geliştirilen aspiratör çözümlerinin esas amacı, hasta ağızdan sıvıların uzaklaştırılması değildir. Yüksek vakum gücüyle 2 metre yarıçapında bir alanda havaya saçılan partikülleri de toplayarak hasta hekim sağlığını da koru-

maktadır. Aspirasyon sonucu tıbbi atıkların belli bir alanda gerektiğinde toplanabilmesi de çevre sağlığı için gerekliliktir. Kullanılacak bir aspiratör hava ihtiyacını da yarıya indirecektir.

İstenildiğinde tüm hava ve aspirasyon sistemleri ünit sayısına bağlı kalmadan özel tasarımlarla ve Cattani güvencesiyle anahtar teslimi sunulabilmektedir. Tüm ürünler ve tasarımlar için bilgi almak amacıyla 0 216 466 83 83 numaralı telefon aranabilir.



Işıklı Dolgu Cihazları

B.A.INTERNATIONAL



B.A.INTERNATIONAL
290 LED
Işıklı Dolgu Cihazı

Güçlü ,elegant dizaynı ile ışın çubuğunun kırılma problemini ortadan kaldıran modern çalışma ucu dizaynına sahip yeni 290 LED,mükemmel restorasyonlar için kliniğinizde her daim yanınızda olmak üzere tasarlandı.

290 LED

BAI.110200

Hijyenik Kılıf (50'li paketleme)

BAI.110540

Göz Koruyucu

BAI.110545

- Kablosuz
- Farklı tasarım, kolay kavrama ve tutuş
- 4 farklı çalışma modu (2 standart mod, 2 boost modu)
- Dalga boyu : 380nm-500 nm
- Ağırlık : 152 g
- Güç tasarufu modu
- Güç ve ışınlama süresini seçebileceğimiz farklı mod seçenekleri
- Zorluk seviyesi düşük uygulamalarınız için kolay kullanım sağlayan 'Navikay' ve led indikatör opsiyonları.

B.A.INTERNATIONAL
200 LED
Işıklı Dolgu Cihazı

Ba kalite güvencesi ile 200 LED, kliniğinizde her daim sizinle olan güçlü ve kompakt bir restorasyon enstrümanıdır.

- Işık çıkış yoğunluğu : +1000mW/cm²
- Dalga boyu : 420nm-490nm
- Ayarlanabilir çalışma süreleri: 5,10,15 sn
- Micro usb şarj portu ile efektif pil dolumu
- Bir çok kompozit çeşidini 10 sn'lik kısa sürede sertleştirilme özelliği

BAI.110180

B.A.INTERNATIONAL
280 LED
Işıklı Dolgu Cihazı

'Dual-light Led' teknolojisi sayesinde çeşitli restoratif materyalleri sertleştirme imkanı sunarken fonksiyonel özellikleri ile cihazınızın operasyonel parametrelerini kontrol edebilirsiniz.

- Dual Light ile bir cihazda 2 adet mavi ve 2 adet UV ışık spektrumu kullanım hizmeti sunar.
- Işık çıkış yoğunluğu : +2000mW/cm²
- Dalga boyu : 360nm-490nm
- Tam güç ,artan ve atımlı olmak üzere 3 farklı çalışma modu.
- Dahili radyometre,termometre ve soğutma fanı

BAI.110150



WOODPECKER
LED C
Işıklı Dolgu Cihazı

3 farklı çalışma modu: Full, ramping, pulse modu.
Çalışma süresi: 5,10,15,20 sn.
Rahat & Ergonomik el parçası.

WDP.MOBIL-LED-C

Teknik Özellikler:

- Güç :24V ~ 50/60Hz
- Kullandığı güç : ≤8W
- Dalga Boyu :420nm-480 nm
- Işık Yoğunluğu : 1000mW/cm² ~1200 mW/ cm²
- Net Ağırlık: 160g
- Boyut: Ø23mm x250 mm
- Işık kaynağı : Mavi ışık

Ultrasonik Cihazlar

WOODPECKER
UDS N2 LED
LED Işıklı Ünite Monte Kavitrone

- Işıklı ayrılabilir el parçası otoklavlanabilir.
- Otomatik frekans takibi
- Kazıyı ve endo fonksiyonu
- Hassas geribesleme kontrolü ve sabit güç çıkışı ile hasta konforunu maksimumda tutar.

Ana ünit girişi 24V~50Hz/60Hz 1.3A**Çıkış gücü** 3W~20W**Frekans** 28kHz±3kHz**Su basıncı** 0.1bar~5bar (0.01MPa~0.5MPa)**Ana ünit ağırlığı** 0.2kg**Boyutlar** 74mmX56mmX38mm

WDP.SCALER N2 LED

WOODPECKER
UDS N2
Işıksız Ünite Monte Kavitrone

- Işıksız ayrılabilir el parçası otoklavlanabilir.
- Otomatik frekans takibi
- Kazıyı ve endo fonksiyonu
- Hassas geribesleme kontrolü ve sabit güç çıkışı ile hasta konforunu maksimumda tutar.

Ana ünit girişi 24V~50Hz/60Hz 1.3A**Çıkış gücü** 3W~20W**Frekans** 28kHz±3kHz**Su basıncı** 0.1bar~5bar (0.01MPa~0.5MPa)**Ana ünit ağırlığı** 0.2kg**Boyutlar** 74mmX56mmX38mm

WDP.SCALER UDSN-N LED

WOODPECKER - EMS UYUMLU UÇLAR

	G2 Ucu Büyük supragingival diş taşı temizliğinde	WDP.TIPG2
	G3 Ucu Supragingival, subgingival ve interproksimal diş taşı temizliğinde.	WDP.TIPG3
	G4 Ucu Supragingival diş taşı temizliğinde	WDP.TIPG4
	G6 Ucu Büyük supragingival diş taşlarının anterior dişlerden temizlenmesi	WDP.TIPG6
	G7 Ucu Kuron ve dolgu sökülmesinde (adezivlenmiş simanlar hariç)	WDP.TIPG7
	P1 Ucu Subgingival tartarların yıkanması ve temizlenmesi.	WDP.TIPP1
	P3 Ucu Subgingival derin cep temizliğinde.	WDP.TIPP3
	P3D Ucu Periodontal flap cerrahisi sonrası kök planlamasında	WDP.TIPP3D
	E1 Ucu 1.120°eğe tutucu 2.K tipi ultrasonik kanal eğelerini tutmayı sağlar (Specification:0.57x0.57mm) genellikle anterior kök kanalı temizliğinde kullanılır.	WDP.TIPE1
	E2 Ucu 1.90°Eğe tutucu 2.K tipi ultrasonik kanal eğelerini tutmayı sağlar(Specification:0.57x0.57mm) genellikle anterior kök kanalı temizliğinde kullanılır.	WDP.TIPE2
	E3 Ucu Lateral termal gutta-perka kondensasyonu için kullanılır.	WDP.TIPE3

Piezon Cihazlar

EMS



EMS Piezon® Standart Ünite Monte Kavitrone

Orijinal piezoseramik

Entegre yüksek teknoloji, tüm diş üniteleri için uygundur. Tüm uygulamalar için periodontal, endodontik ve restoratif tedaviler için.

FS-433-x1

PAKETLEME: 1 Piezon®elektronik modülü, 1 Orijinal Piezon®üniversal el aleti EN-041 #, 3 EMS Swiss Instruments PMA, P, PS - her biri için CombiTorque®, 1 Steribox paslanmaz çelik, ¼-DIN ebatlı EL-269A, 1 Güç kablosu paketi, 1 El parçası kablosu, 1 Kurulum talimatları

FS-432-x1 LED

PAKETLEME: 1 Piezon®elektronik modülü, 1 Orijinal Piezon®üniversal el aleti EN-041 #, 3 EMS Swiss Instruments PMA, P, PS - her biri için CombiTorque®, 1 Steribox paslanmaz çelik, ¼-DIN ebatlı EL-269A, 1 Güç kablosu paketi, 1 El parçası kablosu, 1 Kurulum talimatları



EMS Piezon Master 700

Sistem No-Pain® Piezon® yapısıyla detartraj, ultrasonik endodonti, perio, restoratif ve kavite çalışmalarına, uygun olarak tasarlanmıştır. Çok hassas diş yüzeyleri ayrıca diş etinin maksimum korunmasını bu acısız yöntem ile gerçekleştirir. Kullanımı kolay bu sistem ile rahatlıkla çalışabilirsiniz. Premium modelinde çift el aleti kullanmanızı sağlar.

Standart

EMS.FT-194

PAKETLEME: NO PAIN Teknolojisi, 1x led El aleti (Premium modelde 2 El aleti), 1x kablo, 2x şişe, A-P-PS uçlar

Premium

EMS.FT-194

PAKETLEME: NO PAIN Teknolojisi, 1x led El aleti (Premium modelde 2 El aleti), 1x kablo, 2x şişe, A-P-PS uçlar



EMS Piezon 250

Işıklı

EMS.FT-224

PAKETLEME: 1x El parçası (EN-060) 1x Kablo (EM-140/A) 1x 350mL Şişe (EG-064) Anahtarlarıyla birlikte A-P-PS uçları 2 x Peristaltik pompa (FV-073) 1 x 360° çift adım ayakpedalı (EK-128)

Işıksız

EMS.FT-216

PAKETLEME: 1x El parçası (EN-060) 1x Kablo (EM-140/A) 1x 350mL Şişe (EG-064) Anahtarlarıyla birlikte A-P-PS uçları 2 x Peristaltik pompa (FV-073) 1 x 360° çift adım ayakpedalı (EK-128)

EMS Piezon 150

Işıklı

EMS.FT-223

PAKETLEME: 1x El parçası (EN-060), 1x Kablo (EM-140/A), 2x su filtresi (FV-091), A-P-PS uçları, 1 x 360° çift adım ayak pedalı (EK-128), Su tahliye borusu

Işıksız

EMS.FT-215

PAKETLEME: 1x El parçası (EN-060), 1x Kablo (EM-140/A), 2x su filtresi (FV-091), A-P-PS uçları, 1 x 360° çift adım ayak pedalı (EK-128), Su tahliye borusu



EMS Piezon® No Pain Ünite Monte Kavitrone

Orijinal Piezon® Metodu ile profesyonel Diş taşı temizliği için Ekstra pürüzsüz diş yüzeyleri, diş etlerin azami korunması ve neredeyse ağrısız bir tedavi. Tüm uygulamalar için -, periodontal, endodontik ve restoratif

İçerik:

1 Piezon® NO PAIN modülü

1 Orijinal Piezon® LED el aleti EN-060 #

Veya Orijinal Piezon® el parçası EN-061 #

3 EMS Swiss Instruments PM A, P, PS - her biri için CombiTorque®

1 Steribox paslanmaz çelik, ¼-DIN ebatlı EL-269A

1 Güç kablosu paketi

1 El parçası kablosu

1 Kurulum talimatları

piezon® no pain LED Kit - fs-367#

piezon® no pain Standart Kit - fs-381#

Işıklı

EMS.FS-367



Işıksız

EMS.FS-381























EMS

Ems Detertraj ve Perio Uçları

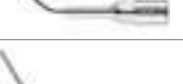
	EMS A Ucu Subragingival kalıntıların tüm yüzeylerden temizliği için kullanılır.	EMS.DS-001A
	EMS PS UCU Çok iyi bir temizlik ve debriman için	EMS.DS-016A
	EMS P UCU Tüm yüzeylerden Sub ve Subragingival kalıntıların temizlenmesi için uygundur	EMS.DS-011A
	EMS PI UCU İmplantların ve restorasyonların nazik ve efektif temizliği için kullanılır.	EMS.DS-030A
	EMS PI BAŞLANGIÇ SETİ 4 adet PI uç 1 adet 120° lik uç tutucu 1 adet düz anahtar	EMS.FS-295
	EMS PI DESTEK 4 adet PI uç	EMS.DT-065A

Ems Piezon Master Surgery Uçları

	EMS SC Ucu	EMS.DS-100A		EMS MB1 Ucu	EMS.DS-120A
	EMS SL1 Ucu	EMS.DS-101A		EMS MB2 Ucu	EMS.DS-121A
	EMS SL2 Ucu	EMS.DS-102A		EMS MB3 Ucu	EMS.DS-122A
	EMS SL4 Ucu	EMS.DS-104A		EMS MB4 Ucu	EMS.DS-123A
	EMS SL5 Ucu	EMS.DS-115A		EMS MB5 Ucu	EMS.DS-124A
	EMS SL6 Ucu	EMS.DS-116A		EMS MB6 Ucu	EMS.DS-125A
	EMS BCL Ucu	EMS.DS-106A		EMS EX1 Ucu	EMS.DS-111A
	EMS BCR Ucu	EMS.DS-107A		EMS EX2 Ucu	EMS.DS-112A
	EMS BE2 Ucu	EMS.DS-118A		EMS EXR Ucu	EMS.DS-113A
	EMS BE3 Ucu	EMS.DS-119A		EMS EXL Ucu	EMS.DS-114A

Ems Endodonti Uçları

	EMS 120° UÇ TUTUCU Değişik endodontik uçların rahatlıkla kullanımı içindir hem anterior hem de premolar bölgede rahatlıkla çalışmak için kullanılır.	EMS.DS-010A
---	--	-------------

Profilaksi Cihazları ve Tozları

EMS

AirFlow® Prophylaxis Master Premium Bluetooth

AIRFLOW® Prophylaxis Master, "Biyofilm Tedavi Rehberi" için EMS geliştirilmiş en son yenilikler: çürükler için eşsiz bir çözüm, periodontolojik vakalar içinde önlem ve bakım sunmaktadır. Yoğun bir profesyonel kullanım için tasarlanan cihaz, benzersiz ergonomi, yüksek hassasiyet, kolay bakım ve en yüksek hijyen standartlarına uygunluk ile karakterizedir. AIRFLOW® Prophylaxis Master, Biyofilm Tedavi Rehberinin 3 temel tedavi aşamasına uyum sağlamak için özel olarak üretilip yüksek performans, güvenlik ve konfor standartlarına göre tasarlanmıştır. AIRFLOW® Plus tozu, biyofilmleri, lekeleri ve erken evre diş taşlarını sup ve subragingival alandan rahatça ve etkili bir şekilde giderir ve periodental el aletine ve kavitrone aletine duyulan ihtiyacı azaltır. Polisaj için lastik kap, fırça ve macun kullanmaya gerek kalmaz. PS uç ile PIEZON® NO PAIN, gerektiğinde minimal invaziv kullanım sağlar. Tedaviyi, ayarlanabilen bir su sıcaklığı ile gerçekleştirilir ve kablosuz ayak pedalı ile tüm fonksiyonları kontrol edebilirsiniz.



EMS.FT-229-1B

PAKETLEME: 1 AIRFLOW® Uygulama ucu, 1 PERIOFLOW® Uygulama ucu, 1 PIEZON® Uygulama ucu, 1 Boost Kablosuz pedal, 1 PLUS Toz haznesi, 1 CLASSIC Toz haznesi, 1 PIEZON® Şişe (800ml), 1 NIGHT CLEANER (800ml), 1 NIGHT CLEANER Şişe (800ml), 2 AIRFLOW® CLASSIC comfort Toz 300g, 12 AIRFLOW® PLUS Toz 120g

EMS

AirFlow® One Premium With Bluetooth

AIRFLOW® One, halihazırda diş ünitelerinde PIEZON® NO PAIN cihazı bulunan hekimler için "Biyofilm Tedavi Rehberi" için en son EMS yeniliğidir. Yoğun profesyonel kullanım için tasarlanan cihaz, benzersiz ergonomi, yüksek hassasiyet, kolay bakım ve en yüksek hijyen standartlarına uygunluk ile karakterizedir. AIRFLOW® One, Biyofilm Tedavi Rehberi 3 temel tedavisinden 2'sine uyum sağlamak için özel olarak üretilmiştir ve en yüksek performans, güvenlik ve konfor standartlarına göre tasarlanmıştır. AIRFLOW® Plus tozu, biyofilmleri, lekeleri ve erken evre diş taşlarını sup ve subragingival alandan rahatça ve etkili bir şekilde giderir ve periodental el aletine ve kavitrone aletine duyulan ihtiyacı azaltır. Polisaj için lastik kap, fırça ve macun kullanmaya gerek kalmaz. Tedaviyi, ayarlanabilen bir su sıcaklığı ile gerçekleştirilir ve kablosuz ayak pedalı ile tüm fonksiyonları kontrol edebilirsiniz.



EMS.FT-230-1B

PAKETLEME: 1 AIRFLOW® Uygulama ucu, 1 PERIOFLOW®, 1 Boost Kablosuz pedal, 1 PLUS Toz haznesi, 1 CLASSIC Toz haznesi, 1 PIEZON® Şişesi (800ml), 1 NIGHT CLEANER (800ml), 1 NIGHT CLEANER Şişesi (800ml), 2 AIRFLOW® CLASSIC comfort Toz 300g, 12 AIRFLOW® PLUS Toz 120g

EMS



EMS AIR-FLOW® HANDY 2+

Serbest akış teknolojisi- profilakside daha fazla güvenilirlik, Supragingival tedaviler için mükemmel verimlilik.

Paket İçeriği: 1 AIR-FLOW® 2+ sprey başlığı 120°, 1 Orijinal AIR-FLOW® CLASSIC toz, 1 AIR-FLOW® Doldurma aparatı, 1 Temizlik iğneleri ile bakım seti

EMS.FT-170



EMS Air-Flow Handy 3.0

Biyofilm temizliği, renk değişikliği ve parlatma işlemlerinin etkin bir şekilde gerçekleştirilmesi. Kontrollü tedaviler için optimize edilmiş toz akışı. Geliştirilmiş çalışma konforu ve tedavi alanının optimum görünümü için ince gövde.

3 farklı model ile

Handy 3.0 PERIO PREMIUM hem sub hem de supragingival olarak kullanabilirsiniz.

Handy 3.0 PERIO ile 4mm e kadar subragingival olarak ayrıca sınır bölgelerinde kullanabilirsiniz Handy 3.0 supragingival olarak kullanabilirsiniz.

Handy 3.0
EMS.FT-220

Handy 3.0 Perio
EMS.FT-221

Handy 3.0 Perio Premium
EMS.FT-225



EMS Air-Flow® Plus Toz

Sub ve Supragingival profilaksi için yeni ambalajında. Tüm tedavi spektrumu üzerinde plak ve lekeleri, güvenli, verimli ve rahat çıkarılması için

- Eritritol bazlı
- Granül boyutu ~ 14 mikron
- 120 gr'lık şişe

EMS.DV-082/A



EMS Air-Flow® Perio Toz

Subgingival AIR-FLOW® tozu

- Glycine Bazlı
- Granül Boyutu ~ 25 µm
- 120 gr'lık şişe

EMS.DV-070/A



EMS Air-Flow® Yumuşak Toz

Nazik AIR-FLOW® TOZ

Düzenli profilaksi ve hatırlama Orijinal AIR-FLOW®

Yöntemi sadece Supragingival kullanımı için

- Glisin bazlı
- Granül boyutu ~ 65 µm
- 200 gr'lık şişe

EMS.DV-071/A

EMS Air-Flow® Klasik Toz

5 FARKLI AROMASI ve YENİ FORMÜLÜYLE KLASİK AIR-FLOW® TOZU

Yöntemi klasik kullanım için Mikrobiyal dental plak ve ağır renklemelerinin çıkarılması - temel mesleki diş temizliği Orijinal HAVA-FLOW®

- Sodyum bikarbonat
- Granül boyutu ~ 40 mikron
- Tek tad: lezzet 4 şişe Seçtiğiniz, 300 g her
- Tutti Frutti, Kiraz, Limon, Nane ve aromasız 300 g her 1 şişe

EMS.DV-048



Beyazlatma Cihazları

TECNO-GAZ Dea Lux Diş Beyazlatma LED Cihazı

Beyazlatma ajanlarının hızlı etkimesinde kullanılır. Cihaz, ışık kaynağının ısısı dolayısıyla pulpa ve membranda oluşabilecek hassasiyeti UV ve Infrared ışığı ile absorbe eder.Tekerlekleri sayesinde rahatça hareket ettirilebilir, ergonomiktir, az yer kaplar. Dönebilen lambası sayesinde istenilen şekilde konumlandırılabilir. 495nm dalga boyu ışık spektrumuna sahiptir. Maksimum ışınma gücü 30.000 mw'tir. Ağırlığı 15kg, yüksekliği 1000 mm ve genişliği 390 mm'dir.

TEG.4460S



Aljinat Karıştırma Cihazları

ATLAS HEALTH CARE TECHNOLOGIES MIX Aljinat Karıştırma Cihazı

Yüksek devirdeki dönüş hızı sayesinde hava kabarcığı bırakmadan, homojen ve pürüzsüz mükemmel ölçüler elde edilmesini sağlayan, her türlü aljinatı karıştırma özelliğine sahip, tam otomatik aljinat karıştırıcıdır. Üretici tarafından önceden belirlenen 30 hafıza programına sahiptir (Hafızanın içeriği kullanıcı tarafından değiştirilebilir.). Geliştirilmiş yeni Drive Technologies dişli sistemi ile uzun ömürlü bir kullanım sağlar. Dakikada 3600 rpm devir sağlayan yüksek güçlü yapıya sahiptir.

Teknik özellikleri

Boyut (mm) : 205 x 245 x 290

Ağırlık : 17 kg

1161



Kapsül Karıştırma Cihazları

ATLAS HEALTH CARE TECHNOLOGIES CAPSMIX-X Dijital Kapsül Karıştırıcı

Diş hekimliği uygulamalarında kullanılan kapsül formundaki dolgu malzemelerinin karıştırılması için tasarlanmış elektronik ve mekanik kontrollü otomatik kapsül çırpıcı.

- Mikroişlemci ile programlanmıştır, homojen bir kıvam elde edilir.
- Cihazın kapağı tam kapanmadan cihazçalışmaya başlamaz, herhangi bir sebeple kapak açılırsa cihaz otomatik olarakçalışmayı durdurur.
- Cihaz üzerindeki kullanım kartı kolay uygulama imkanı sağlar.
- 1-99 sn aralığında süre seçimi özelliği vardır.

Cihaz Teknik Özellikleri

Voltaj: 230V AC 50/60Hz

Güç: 100W

Çalışma Şartları: +5°C ile +40°C aralığında

Süre ölçer Sayısı: 9

(önceden programlanmış, 9 hafıza)

Devir: 4400d/d

Cihaz Ağırlığı: 4kg

Ölçüler: 220x230x180 mm

289





ATLAS HEALTH CARE TECHNOLOGIES ALLOY MIX Toz-Kapsül Amalgamatör



Hem toz amalgam hem de kapsül amalgam karıştırıcıdır. Cihazda, amalgam tozunun ve civanın konulacağı kapaklı birer hazne bulunmaktadır. Ayrıca hem toz-amalgam hem de kapsül amalgam için karıştırıcı aparatlar mevcuttur. Cihazın zaman göstergesi dijitaldir ve elektronik zaman ayarlayıcı 1-99 saniye arasında ayarlanabilmektedir. Cihaz üzerinde önceden ayarlanmış 9 adet program hafızası bulunmaktadır. Cihaz, civa ile ilgili bir ayar düğmesine ve ayrıca alaşım için gerekli dozaj düğmesine sahiptir. Cihazla birlikte 1 adet huni ve toz amalgam için 2 adet yedek toplama haznesi bulunmaktadır. Cihaz 3400 devir/dakika karıştırma hızına sahiptir.

Teknik Özellikleri

Boyut (mm): 270 X 340 X 270
Ağırlık : 5 kg

2502A

Cerrahi İmplant Motorları



B.A.INTERNATIONAL

PS500 LED Işıklı İmplant / Cerrahi Motoru

Sanatsal dokunmatik ekranın yeni hali implantoloji & cerrahi motor güçlü 5 - 80n.cm torklu motor, ayarlanabilir 5500k doğal led ışıklı, geniş 5.7 inch renkli dokunmatik ekran, kullanımı kolay & sezgisel navigasyon, usb aracılığıyla klinik bilgi kaydı ve takibi, tork ve hız sürüşü ekrandan takip edilebilmektedir. Kullanımı kolay 10 program yapılandırılabilir ve her program başına 10 ardışık işlem oluşturulabilir, ultra hijyen düz yüzeyler, led ışıklı ve led ışiksiz ünit seçenekleri, tork kalibrasyonu, çok fonksiyonlu ayak pedali.

Tamamı Sökülebilir 20:1 LED Işıklı Angldruva İle Birlikte BAI.160505

B.A.INTERNATIONAL OS600L Işıklı implant / Cerrahi Motoru

Kullanım kolaylığı sunan ana ekranı ,güçlü motoru ,operasyon sırasında hız ve tork takibinin anlık kontrol edilebilirliği ; kusursuz ve net dizayn kombinasyonunun ortaya çıkarttığı bu kompakt enstrüman ile tedavilerinizde kesin sonuçlara ulaşın.

- Uygulanan RPM ve tork yükünün ekrandan anlık takibi kesin sonuçlara ulaşmanıza yardımcıdır.
- En güçlü LED optic motor .
- 40,000 RPM devir aralığı
- Kullanıcıya çeşitli cerrahi operasyonlar için 6 farklı program fonksiyon değişim opsiyonu (aktarma oranı,tork kontrolü,irigasyon akış hızı,dönüş hızı,dönüş rotasyon kontrolü vb.) sunar.
- Her fonksiyon için parametreleri kaydedebileceğimiz 9 adet hafıza alanı sağlar.
- Tork limit fonksiyonu ile belirlenen tork değeri üzerine çıktığında cihaz kendini otomatik olarak durdurabilme özelliğine sahiptir.
- Kalibrasyon özelliği vardır.
- Angulduruva dahil değildir.

OS600L Işıklı İmplant Motoru Angulduruvasız

BAI.160510

PS20L- 20:1 Işıklı Cerrahi Angulduruva

BAI.660570



ÇOCUK DİŞHEKİMLİĞİNDE AZOT PROTOKSİT/OKSİJEN (N2O-O2)İNHALASYON SEDASYONU

Prof. Dr. Özant Önçaç

Ege Ünivesitesi Diş Hekimliği Fakültesi Pedodonti Anabilim Dalı Bornova, İzmir

Azot protoksit oksijen(N2O-O2) sedasyonu, modern anestezi tarihinin de başlangıcı olarak kabul edilen, diş hekimliği ile de tarihsel bir bağı bulunan bir uygulamadır.1,2 İlk olarak, 1840 yılında Amerika Birleşik Devletleri'nde(ABD), Horace Wells adındaki bir diş hekimi N2O uygulayarak ağrısız bir diş çekmeyi başardı. Başlangıçta sadece %100 N2O kullanılarak yapılan bu uygulamada sakıncaların görülmesi üzerine 1868 den itibaren O2 ile karıştırılarak N2O-O2 şeklinde uygulanması gündeme geldi.3,4 1940 yılında ABD'li dental cerrah Harry Langa, N2O-O2 sedasyonu uygulamasının bugünkü güvenli uygulama ilkelerinin temelini oluşturan "rölatif analjezi" kavramını ortaya atarak aşağıdaki temel prensipleri ortaya koydu.5

Buna göre:

- Hastalara N2O-O2'yu bilincin açık olacağı minimal ve hafif sedasyon elde edecek düzeyde uygulamak.
- N2O-O2 uygulamak için kullanılacak cihazın minimum %30 O2 verecek ve O2 tüpü bittiğinde N2O akışını otomatik olarak kesecek hata kontrol sistemine sahip olması
- Sedasyon altında dental tedavi süresince hastanın güvenini ve cesaretini arttırmak için semihipnotik telinde bulunmak biçimindeydi. Başka bir farmakolojik ajan ile kombine kullanılmadığı taktirde, tek başına N2O-O2 uygulamak son derece güvenli bir sedasyon yöntemidir. Hatta günümüzde American Academy of Pediatric Dentistry (AAPD)'ye göre N2O-O2 sedasyonu terimi yerine, N2O-O2 analjezi ve anksiyolizis terimi kullanılmakta olup, sedasyonun da en alt düzeyinde sınıflandırılmıştır. Temel davranış yönetimi ile sedasyon arasında kalan bu seviye, tam bir sedasyon yöntemi olarak da klasifiye edilmemiştir. Azot protoksitin etkisi tamamen fiziksel olup, vücudun herhangi bir dokusu ile kimyasal etkileşim yapmaz. N2O-O2 sedasyonu diş hekimliğinde premiks veya titrasyon yöntemiyle iki farklı biçimde uygulanır. Premiks yöntemde tek bir tüp içerisinde %50 N2O ve %50 O2 ekimolar(dengelenmiş) bir karışım halinde olup doğrudan hastaya uygulanır.6,7 Titrasyon yöntemi ise arzu edilen sedasyon düzeyine erişinceye kadar en fazla %50 seviyesine kadar N2O'nun %5-10 arttırılması esasına dayanır. Gerek ABD'de gerekse Avrupa'da ASAI ve ASAI fiziksel koşullarına sahip hastalara, mezuniyet sonrası uygun eğitim ve sertifikaları edinmiş diş hekimlerine birinci basamak sağlık kuruluşlarında N2O-O2 sedasyonu uygulaması yetkisi verilmektedir.8,9,10 N2O'nun kardiyovasküler sistem, merkezi sinir sistemi, endokrin sistem, hepatik sistem üzerine olumsuz bir etkisi yoktur. En önemli kontrendikasyon durumları; solunum sistemini etkileyen, grip, sinüs infeksiyonu, bronşit, obstrüktif akciğer hastalığı durumlarıdır. Ayrıca multipl sklerozis, myastenia gravis gibi kas hastalıkları da kontrendikedir. Üç yaş ve altı çocuk hastalar, iletişim kurulamayan zihinsel engelliler, klostrofobili hastalar, 14 günden daha yakın zamanda sinüs ve KBB operasyonu geçirmiş kişiler ve bağırsak tıkanıklarında kontrendikedir. 11,12,13 N2O-O2 sedasyonu endikasyonları: Diş hekimi kaygısı, aşırı bulantı refleksi, iletişim kurulabilen zihinsel engelli ve/veya fiziksel engellilerde, astımlılarda, epileptiklerde, kalp rahatsızlığı bulunanlarda, derin lokal anestezi sağlanamadığı durumlarda, uzun süreli dental tedavi gereksinimi olan çocuklarda, enjeksiyon korkusu, ortodontik amaçla diş çekimi veya gömük cerrahi diş çekimi biçiminde sıralanmıştır.1,2,3 N2O-O2 sedasyonu öncesinde çocuğun sorumlu yetişkin refakatçısına mutlaka sözel ve yazılı bilgilendirme sonrasında yazılı onam belgesi imzalatılmalıdır.11,12,13 Titrasyon yönteminde, bir saat ve üzeri uygulamalar %50 N2O ve %50 O2 konsantrasyonda güvenle tatbik edilir. Bir refakatçının sedasyon sırasında, sedasyonun verildiği odada bulunması her şeyden önce medikolegal bir zarurettir.1,2,3,5. N2O-O2 sedasyonu sırasında, hastanın koltuğu 45 derecelik bir yatıklıkta veya daha yatık pozisyonda bulunmalıdır. Bunda amaç, hasta dolaşımını güvence altına almaktır. N2O-O2 sedasyonu esnasında, hastanın, cihazın takibi ve aynı zamanda dental tedavilerinin de yapıldığı düşünülecek olursa sedasyon konusunda deneyimli en az iki diş hekiminin N2O-O2 sedasyonunu gerçekleştirmesi bir önerilmektedir. N2O-O2 sedasyonu altında dental girişim asla tek bir diş hekimi tarafından yapılmamalıdır. N2O-O2 titrasyon yönteminde, başlangıçta 3dk süreyle hastaya %100 O2 verilir. Daha sonra her 1dk da bir %10 N2O arttırımına gidilir. Maksimum %50 N2O-%50 O2 düzeyine kadar çıkılır. Sedasyon uygulaması sonlandırılırken de N2O kademeli olarak azaltılarak en son üç dakika süreyle %100 O2 solutularak difüzyon hipoksisi tablosunun gelişiminin önüne geçilmiş olur.1,2,3,5 N2O-O2 sedasyonu sonrası çocuk veya erişkin günlük hayatına kaldığı yerden devam edebilir. Spor yapabilir, oyun oynayabilir, araç kullanabilir.1,2,3,5. N2O-O2 sedasyonu uygulaması öncesi ve sonrasında hastanın aç kalması gibi bir zorunluluk yoktur. Sedasyon uygulaması öncesi hastaya bir iki saat öncesinden hafif bir yemek yemesi veya geç bir kahvaltı yapması tenbihlenir. Sonuç olarak moden anestezi tarihinin de başlangıcı olarak kabul edilen N2O-O2 sedasyonu özellikle diş hekimi kaygı ve korkusu olan çocuk ve/veya erişkinlerde bu sorunun üstesinden gelmede kullanılabilecek en güvenilir ve komplikasyonsuz yöntemdir.

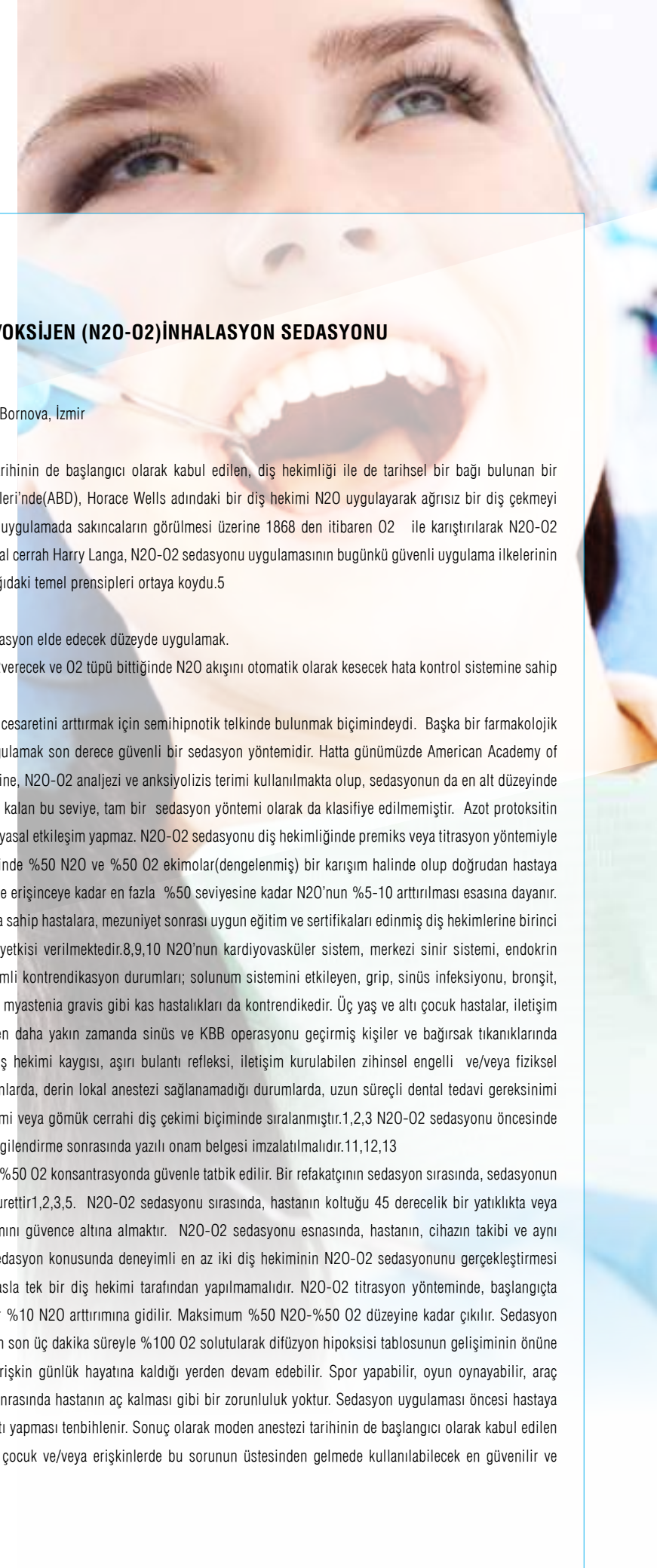

KAYNAKLAR:

1. Gridler N. M, Hill C. M. Sedation in Dentistry. 1 st ed. Oxford: Whright; 1998: p.12-14. , p. 74
2. Roberts G.J, Rosenbaum N.L. Relative analgesia: inhalation sedation with oxygen and nitrous oxide. A Colour Atlas of Dental Analgesia and Sedation. 1 st ed. Aylesbury: Wolfe Publishing Ltd; 1991. p. 71-72.
3. Önçağ Ö, Eronat C. Çocuk dişhekimliğinde azot protoksit oksijen sedasyonunun etkinliğinin değerlendirilmesi. İstanbul Üniversitesi Dişhekimliği Fakültesi Dergisi. 32:164-171; 1998.
4. Önçağ Ö. Pedodontide sedasyon. Ankara Üniversitesi Dişhekimliği Fakültesi Dergisi 26 (2): 201-210; 1999.
5. Langa H. Inhalation analgesia with nitrous oxide. Relative Analgesia in Dental Practice. 1 st ed. London: W.B. Saunders; 1976.
6. Collado V, Nicolas E, Faulks D, Tardieu C, Maniere MC, Droz D, Onody P, Hennequin M. Evaluation of safe and effective administration of nitrous oxide after a postgraduate training course. BMC Clin Pharmacol. 2008; 8(3): 1-7.
7. Faulks D, Hennequin M, GrappeSA, Maniere MC, Tardieu C, Berthed A, Wolikow M, Droz D, Koscielny S, Onody P. Sedation with 50% nitrous oxide/oxygen for outpatient dental treatment in individuals with intellectual disability. Dev Med Child Neurol 2007; 49: 621-625
8. EAPD guidelines on sedation in paediatric dentistry. <http://www.eapd.gr/dat/5CF03741/file.pdf>
9. American Academy on Pediatric Dentistry Clinical Affairs Committee-Behavior Management Subcommittee; American Academy on Pediatric Dentistry Council on Clinical Affairs. Guideline on behavior guidance for the pediatric dental patient. Pediatr Dent 2008-2009; 30: 125-133.
10. Pike D. A conscious decision. A review of the use of general anaesthesia and conscious sedation in primary dental care. SAAD Dig. 2000;17(3):13-4.
11. Wilson S.A survey of the American Academy of Pediatric Dentistry membership: nitrous oxide and sedation. Pediatr Dent. 1996 Jul-Aug;18(4):287-93.
12. Malamed SF, Clark MS. Nitrous oxide-oxygen: a new look at a very old technique J Calif Dent Assoc. 2003 May;31(5):397-403.
13. aapd.org. Guideline for monitoring and management of pediatric patients during and after sedation for diagnostic and therapeutic procedures. http://www.aapd.org/media/Policies_Guidelines/G_Sedation.pdf

Bilinçli Sedasyon Cihazı



TECNO-GAZ Masterflux Plus Bilinçli Sedasyon Cihazı

Master Flux cihazı Azot Protoksit (N2O) ve oksijen ile tüm dünyada güvenilirliği ispatlanmış "Bilinçli Sedasyon" yönteminin uygulanmasında kullanılmaktadır. Cihaz yardımıyla hastada rahatlama hissi uyandırılmalı, duygusal stres azaltılmalı, ağrı algısı ve endişe durumu ortadan kaldırılmalıdır. Cihaz özellikle ileri derecede engelli olmayan (diş hekimi ile iş birliği halinde olabilecek durumdaki engelliler için) engelli kliniklerinde, pedodonti ve implantoloji uygulamalarında kullanılabilir. Cihazın tekerlekli kabinli ve duvara monte olmak üzere iki farklı modeli bulunmaktadır.

Kontrol panelinde 3 adet ayar tuşu bulunmaktadır:

- O2 Akış Tuşu: Oksijen uygulanma oranını göstermektedir. En yüksek değeri %30'dur.
- Acil Oksijen Tuşu: Acil durumlarda hastanın saf oksijen almasını sağlamalıdır.
- Azot Protoksit (N2O) Akış Tuşu: Azot protoksit uygulanma oranını göstermektedir. En yüksek değeri %70'dur.

Cihaz ambalajında 1 adet yetişkin ve 1 adet çocuk maskesi ve opsiyonel olarak aromalı, tek kullanımlık silikon maskeler içermektedir.

Mobil
TEG.1600AS

Duvara Monte
TEG.1601AS



Endodontik Cihazlar

COLTENE MICRO MEGA R-Endo Combi Kit Endodontik Angldruva - Ni-Ti Eğe Seti

6.5 mm çapındaki InGet başlık posterior bölgede rahat çalışma imkanı sağlar. Bu anguldruva ile eğeler el değmeden endoboxdan kolaylıkla alınabilir.

Micro Mega R-Endo Combi Kit 06 (75:1) MIC.51400044

PAKETLEME: 1 adet Inget Angldruva
1 adet R-Endo Box, 1 adet Hero Shaper Box, 1 adet R-Endo Asorti Kanal Egesi (Re, R1, R2, R3, RS), 1 adet InGeT Hero Shaper Asorti, 1 adet InGeT Endoflare, 1 adet Rm El Egesi, 1 adet MMC El Egesi

COLTENE
MicroMega



COLTENE MICRO MEGA MM Control Apeks Ölçerli Endodontik Mikro Motor

Hız değeri 100 rpm-500 rpm, tork değeri 0.5-4 N.cm ve apikale yaklaşma mesafesi 0-3 mm arasında ayarlanabilmektedir. Bataryalı bir cihaz olup ve 2 saat sürekli kullanılabilir. Batarya şarj süresi 2 saat 15 dakikadır. 3 operasyon modu vardır: Auto (otomatik başlangıç, Apeks Autoreverse (programlı apekse yaklaşma mesafesine gelince), Tork Autoreverse (fazla tork uygulayınca). 12 adet tamamen hekim tarafından ayarlanıp kayıt yapılabilen program seçeneği mevcuttur.

MM Control
MIC.52000007
PAKETLEME: 1 adet MM control cihazı.

MM Control Anglduruvası
MIC.50100305
PAKETLEME: 1 adet MM control alglduruvası.



COLTENE MICRO MEGA Dual Move Kablosuz Endodontik Motor

Kablosuz, şarjlı bir endodontik motor olan Dual Move, hem döner eğe sistemleri hem de reciprocal hareket yapan eğe sistemleri ile çalışabilmektedir.

1'i resiprokal diğerleri Rotary olmak üzere 7 hafıza programına sahiptir. Tüm programlar değiştirilebilir ve kaydedilebilir. Cihazın angldruva kısmı en uygun çalışma pozisyonu ve görüş alanı sağlayabilmesine olanak verecek şekilde 340 derece dönebilir. Oldukça hafif, ergonomik ve kullanıcı dostu bir cihazdır. Döner alet sistemleri için 120-650 rpm hız ve 0,5-4 N.cm tork değerleri arasında, saat yönünde ve saat yönünün tersi olarak dönüş yönü ayarlanabilmektedir. MO resiprokal hareket modu, saat yönü ve saat yönünün tersinde 30°, 60°, 90°, 150°, 180°, 210°, 250° 7 değer aralığında ayarlanabilmektedir. Dual Pex apeks locater cihazına birebir uyumlu olup istenildiği takdirde birlikte kullanılabilir.



Dual Move
MIC.52002004

PAKETLEME: Endo motor (Algldruva bataryası ile birlikte), angldruva dayanağı, data transfer kablosu, şarj aleti, angldruva için kılıf, yağlama aparatı.

Dual Move + Dual Pex Kit
MIC.51400124

PAKETLEME: Endodontik motor, Apeks Locator cihazı

COLTENE
MicroMega

DUAL PEX VE DUAL MOVE BAĞLANTISI

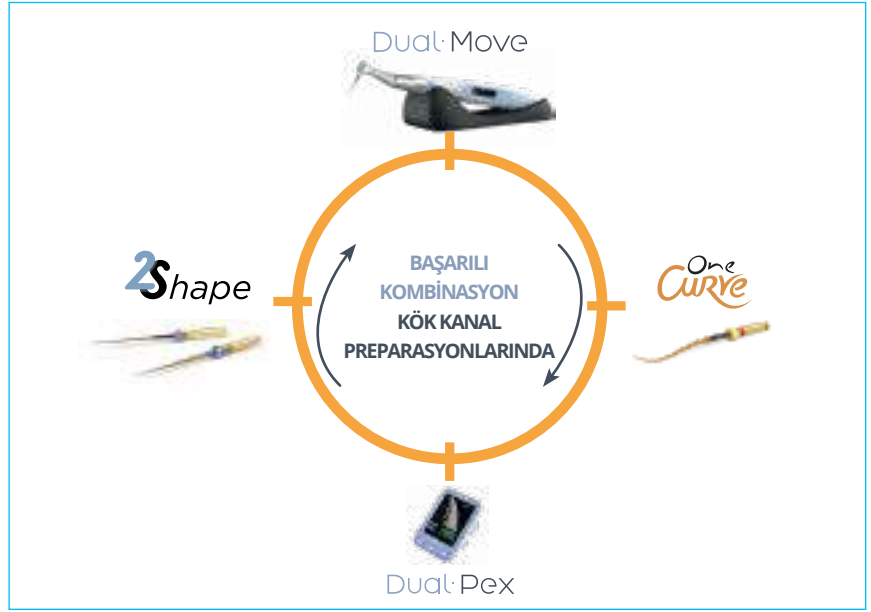

COLTENE MICRO MEGA
Dual Pex
Kanal Boyu Ölçüm Cihazı



Dijital renkli LCD ekran apeks locater cihazı. Kompakt, kullanıcı dostu tasarımı, batarya sarj seviyesinden etkilenmeyen ölçüm hassasiyeti, apikal bölgede istenilen referans noktasında apikalde limitleme imkanı, otomatik olarak kendisini test edebilme özellikleri ile Dual Pex günlük kullanımınız için ideal bir apeks locater cihazıdır. İstenildiği takdirde Dual Move cihazına bağlanılıp birlikte de kullanılabilir.

MIC.51300050

PAKETLEME: Apeks Locator cihazı, 2 adet dudak kancası, test cihazı, 2 adet eğe tutucu, 1 adet ölçüm tablosu, şarj aleti.



DİNAMİK EL ALETLERİ

**EN YÜKSEK KALİTE VE
EN UYGUN FİYAT MI ARIYORSUNUZ?**

İŞTE BULDUNUZ...

B.A. INTERNATIONAL ULTIMATE



-  Termo Dezenfekte edilebilir.
-  Otoklavlanabilir.
-  30w Çıkış gücü
-  4 Sprey Soğutmalı
-  Seramik Rulman
-  " Smart Coat "

30 W
ÇIKIŞ Gücü



Made in Germany

*Ürünlerimizin kullanım kılavuzunda gösterildiği şekilde bakımı yapıldığında belirtilen garanti süreleri geçerlidir.

Işıklı Türbinler



**B.A.INTERNATIONAL
755 Ultimate Power Midi Kafa**

Titanium Gövde, Antiretraksiyon Sistemi, 25.000 Lux ışık gücü, Push Button, 360.000 d/dk, 4 spreylili, 22 W

Uyumlu Olduğu Adaptörler
BAI.602505 - 755LK KaVo
BAI.602515 - 755LW W&H
BAI.602535 - 755LN NSK



**B.A.INTERNATIONAL
758 Ultimate Power Mini Kafa**

Titanium Gövde, Antiretraksiyon Sistemi, 25.000 Lux ışık gücü, Push Button, 400.000 d/dk, 4 spreylili, 19 W

Uyumlu Olduğu Adaptörler
BAI.602506 - 758LK KaVo
BAI.602516 - 758LW W&H
BAI.602536 - 758LN NSK



**B.A.INTERNATIONAL
695 Ultimate Standart Kafa**

Özel Gövde Kaplaması (Smart Coat), Antiretraksiyon Sistemi, 25.000 Lux ışık gücü, Push Button, 360.000 d/dk, 4 spreylili, 22 W

Uyumlu Olduğu Adaptörler
BAI.601505 - 695LK KaVo
BAI.601515 - 695LW W&H
BAI.601535 - 695LN NSK



**B.A.INTERNATIONAL
688 Ultimate Mini Kafa**

Özel Gövde Kaplaması (Smart Coat), Antiretraksiyon Sistemi, 25.000 Lux ışık gücü, Push Button, 400.000 d/dk, 4 spreylili, 19 W

Uyumlu Olduğu Adaptörler
BAI.601506 - 688LK KaVo
BAI.601516 - 688LW W&H
BAI.601536 - 688LN NSK



**B.A.INTERNATIONAL
525 Optima Standart Kafa**

Çelik Gövde, 25.000 Lux ışık gücü, Push Button, 300.000 d/dk, 4 spreylili, 20 W

Uyumlu Olduğu Adaptörler
BAI.600505 - 525LK KaVo
BAI.600515 - 525LW W&H
BAI.600535 - 525LN NSK



**B.A.INTERNATIONAL
528 Optima Mini Kafa**

Çelik Gövde, 25.000 Lux ışık gücü, Push Button, 420.000 d/dk, 18 W

Uyumlu Olduğu Adaptörler
BAI.600506 - 528LK KaVo
BAI.600516 - 528LW W&H
BAI.600536 - 528LN NSK

Jeneratörlü Türbin



**TOSI
TX-164A Mini Kafa**

Push button, 350,000 rpm., 3 delikli sprej, Jeneratörlü, LED ışıklı
≥1500LUX, Ses: ≤68db

TX-164A



Işıksız Türbinler (Adaptörlü Türbinler)



**B.A.INTERNATIONAL
525 Optima Standart Kafa**

Çelik Gövde, Push Button, 420.000 d/dk, 4 spreylili, 20 W

Uyumlu Olduğu Adaptörler
BAI.600001 - 525K KaVo
BAI.600011 - 525W W&H
BAI.600031 - 525N NSK

Direk Bağlantılı Türbinler

**B.A.INTERNATIONAL
695 Ultimate Standart Kafa**

30 W, Özel Gövde Kaplaması (Smart Coat), Antiretraksiyon Sistemi, Push Button, 400.000 d/dk, 4 spreylı

Uyumlu Olduğu Adaptörler

BAI.601080 - 695FB Borden
BAI.601060 - 695FM Midwest

**B.A.INTERNATIONAL
535 Optima Standart Kafa**

Çelik Gövde, Push Button, 350.000 d/dk, 3 spreylı soğutma, 21 W

Uyumlu Olduğu Adaptörler

BAI.600065 - 535FM Midwest
BAI.600085 - 535FB Borden

**B.A.INTERNATIONAL
520 Optima Standart Kafa**

Paslanmaz Çelik Gövde, 20 W Push Button, Tek spreylı

Uyumlu Olduğu Adaptörler

BAI.600068 - 520FM Midwest
BAI.600088 - 520FB Borden

**TOSI
TX-114M Mini Kafa**

Push button, 350,000-400,000 rpm, Tek spreylı

TX-114M

**TOSI
TX-162 Mini Kafa**

Push button, 350,000 rpm., 3 delikli spreylı, Ses: ≤70db

TX-162

Işıklı İçten Sulu Angldruvalar

**B.A.INTERNATIONAL
40LSS Ultimate Power 1:1, Mini Kafa**

Mavi Kuşak, Titanyum Gövde, DLC Kaplı Seramik Rulman, Push Button, Dezenfekte edilebilir, Otoklavlanabilir, 1 Delikli Soğutma

BAI.612570

**B.A.INTERNATIONAL
200LTS Ultimate Power 1:5, Midi Kafa**

Kırmızı Kuşak, Titanyum Gövde, DLC Kaplı Seramik Rulman, Push Button, Dezenfekte edilebilir, Otoklavlanabilir, 4 Delikli Soğutma

BAI.612571

**B.A.INTERNATIONAL
60LSS Ultimate Power 6:1, Mini Kafa**

Yeşil Kuşak, Titanyum Gövde, DLC Kaplı Seramik Rulman, Push Button, Dezenfekte edilebilir, Otoklavlanabilir, 1 Delikli Soğutma

BAI.612572

**B.A.INTERNATIONAL
45LS Ultimate 1:1, Midi Kafa**

Mavi Kuşak, Özel Gövde Kaplaması, (Smart Coat), Seramik Rulman, Push Button, Dezenfekte edilebilir, Otoklavlanabilir, 1 Delikli Soğutma

BAI.611570

**B.A.INTERNATIONAL
250LT Ultimate 1:5, Midi Kafa**

Kırmızı Kuşak, Özel Gövde Kaplaması, (Smart Coat), Seramik Rulman, Push Button, Dezenfekte edilebilir, Otoklavlanabilir, 4 Delikli Soğutma

BAI.611571

**B.A.INTERNATIONAL
65LS Ultimate 6:1, Midi Kafa**

Yeşil Kuşak, Özel Gövde Kaplaması (Smart Coat), Seramik Rulman, Push Button, Dezenfekte edilebilir, Otoklavlanabilir, 1 Delikli Soğutma

BAI.611572

**TOSI
TX-414724 1:1 Midi Kafa**

Mavi Kuşak, Hız ≥18.000r/min, Push button, İçten Sulu, LED Işıklı, LED life ≥5000hours, Light temperature 3500-4000K"

TX-414724



İçten Sulu Işıksız Angldruvalar

**B.A.INTERNATIONAL
45S Ultimate 1:1, Midi Kafa**

Mavi Kuşak, Titanyum Gövde, Özel Gövde Kaplaması, (Smart Coat), Seramik Rulman, Push Button, Dezenfekte edilebilir, Otoklavlanabilir, 1 Delikli Soğutma

BAI.611070

**B.A.INTERNATIONAL
250T Ultimate 1:5, Midi Kafa**

Kırmızı Kuşak, Titanyum Gövde, Özel Gövde Kaplaması, (Smart Coat), Seramik Rulman, Push Button, Dezenfekte edilebilir, Otoklavlanabilir, 4 Delikli Soğutma

BAI.611071

**B.A.INTERNATIONAL
65S Ultimate 6:1, Midi Kafa**

Yeşil Kuşak, Titanyum Gövde, Özel Gövde Kaplaması, (Smart Coat), Seramik Rulman, Push Button, Dezenfekte edilebilir, Otoklavlanabilir, 1 Delikli Soğutma

BAI.611072

Dıştan Sulu veya Susuz Işıksız Angldruvalar

**B.A.INTERNATIONAL
45E Optima 1:1, Midi Kafa**

Mavi Kuşak, Susuz, Push Button, Otoklavlanabilir, Dezenfekte edilebilir, Işıksız

BAI.611084



**TOSI
TX-414705 1:1 Midi Kafa**

Mavi Kuşak, 1:1, Push Button

TX-414705

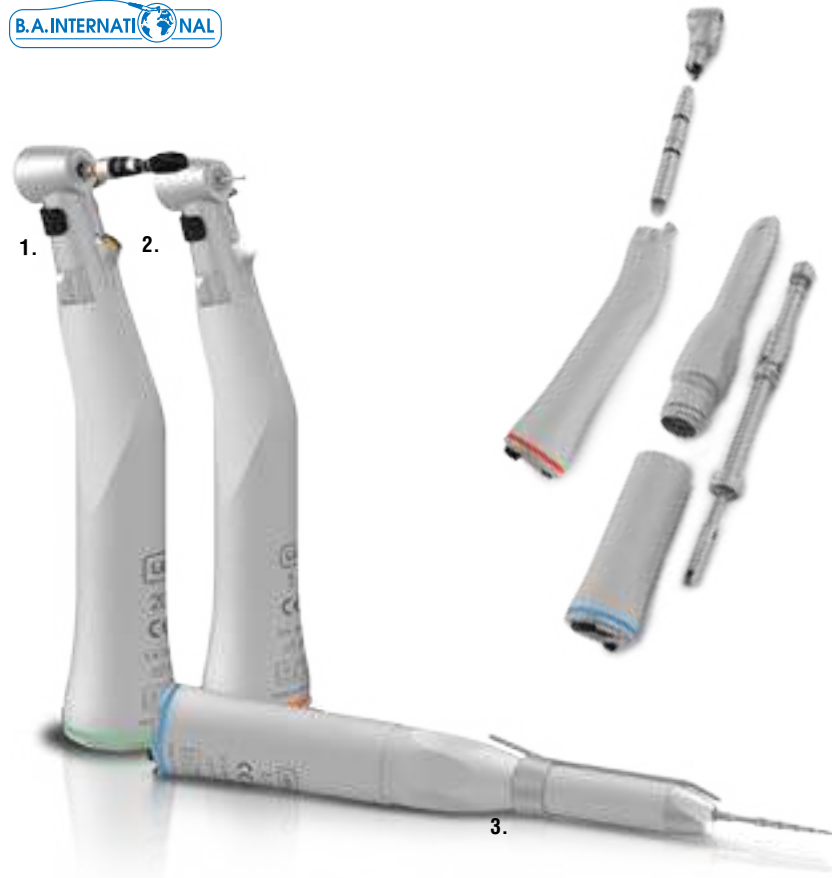

Işıklı / Işıksız Cerrahi Angldruvalar

**B.A.INTERNATIONAL
Powersurge Cerrahi Aletler**

PS20 - 20:1 Cerrahi Serisi Angldruva-1
Yüksek performans, 20:1 Redüksiyonlu 80N.cm. Tork gücü, tamamen sökülebilir.

Model	Ürün Kodu	Açıklama
PS20X	BAI.660070	Işıksız
PS20L	BAI.660570	Işıklı
PS20LED	BAI.660571	LED Işıklı

PS3 - 1:3 Cerrahi Serisi Angldruva-2
Yüksek performans, 1:3 oranında arttırma, 80N.cm Tork gücü, tamamen sökülebilir.

Model	Ürün Kodu	Açıklama
PS3X	BAI.660071	Işıksız
PS3L	BAI.660572	Işıklı
PS3LED	BAI.660573	LED Işıklı

PS11 - 1:1 Cerrahi Piyasemen-3

Yüksek performans, 1:1 Angldruve, 80N.cm Tork gücü, tamamen sökülebilir.

Model	Ürün Kodu	Açıklama
PS11X	BAI.660072	Işıksız
PS11LED	BAI.660574	LED Işıklı

LED Kodlu ürünler sadece PS500LED tip cihazla çalışabilmektedir.

Powersurge İlk Giriş Angldruvası

PS20 - 20:1 Redüksiyonlu Cerrahi Angldruva-4
20:1 Redüksiyonlu, Küçük kafa

Model	Ürün Kodu	Açıklama
PS20	BAI.660073	Işıksız, Mandallı Tip
PS20P	BAI.660074	Işıksız, Push Button

**TOSI
TX-414725 Midi Kafa**

Yeşil kuşak, Frez Boyu: 2.345-2.355mm, Push button, dıştan soğutma, Max tork: 55Ncm TX-414725



Işıksız Endodontik Angldruvalar

B.A.INTERNATIONAL E35 Baniti Endo 115:1 Mini Kafa

Yeşil Kuşak, titanyum gövde , 5 farklı Tork seçimi, Push Button, 135 derece kafa açısı, İstenildiğinde Apex-locator ile kullanılabilme, Elektrikli Mikro Motor uyumlu

BAI.E35

B.A.INTERNATIONAL E45 Baniti Endo 66:1 Mini Kafa

Yeşil Kuşak, titanyum gövde, 5 farklı Tork seçimi, Push Button, 135 derece kafa açısı, İstenildiğinde Apex-locator ile kullanılabilme, Havalı Mikro Motor uyumlu

BAI.E45

Profilaktik Angldruvalar

**B.A.INTERNATIONAL
60E Optima 4:1 Midi Kafa**

Yeşil Kuşak, Vidalı Tip Frezleme, Özel Gövde Kaplaması, Push Button, Dezenfekte edilebilir, Otoklavlanabilir, SUSUZ

BAI.611075

**B.A.INTERNATIONAL
65E Optima 4:1 Midi Kafa**

Yeşil Kuşak, Vidalı Tip Frezleme, Profilaktik Uçlar, Işıksız, Otoklavlanabilir, Dezenfekte edilebilir, Susuz

BAI.611085

**B.A.INTERNATIONAL
66E Optima 4:1 Midi Kafa**

Yeşil Kuşak, Işıksız, Vidalı Tip Frezleme, Otoklavlanabilir, Push Button, Dezenfekte edilebilir, Susuz

BAI.611086

Işıklı ve İçten Sulu Piyasemenler

**B.A.INTERNATIONAL
280 LSS Ultimate Power**

Mavi Kuşak, Titanyum Gövde, DLC Kaplı Rulman, Push Button, Dezenfekte edilebilir, Otoklavlanabilir, 1 Delikli İçten Soğutma

BAI.620570

**B.A.INTERNATIONAL
280L Ultimate Power**

Mavi Kuşak, İçten soğutmalı, Otoklavlanabilir, Dezenfekte edilebilir, Işıklı, paslanmaz çelik

BAI.280L

Işıksız İçten Sulu veya Susuz Piyasemenler

B.A.INTERNATIONAL

**B.A.INTERNATIONAL
280 Ultimate**

Mavi Kuşak, dezenfekte edilebilir, otoklavlanabilir, 1 Delikli İçten Soğutma

BAI.280

**B.A.INTERNATIONAL
170E Optima**

Mavi Kuşak, otoklavlanabilir, dezenfekte edilebilir, susuz

BAI.620070

**B.A.INTERNATIONAL
175E Optima**

Mavi Kuşak, Işıksız, otoklavlanabilir, ozenfekte edilebilir, Susuz

BAI.620080

**TOSI
TX-414802**

Mavi Kuşak, 1:1,

TX-414802

Işıklı Elektrikli Mikro-Motorlar

B.A.INTERNATIONAL

YENİ**B.A.INTERNATIONAL
Ultimate EM420 Tablet Üstü**

İçten sulu, Led Işıklı, Ergonomik ve Hafif, 1000-40.000 RPM, 2 adet Programlanabilir Hafıza Fonksiyonu

BAI.160120

Aksesuarlar**Elektrikli Mikromotor**

BAI.640572

Ayak Pedalı

BAI.160511



*Anglruva fiyata dahil değildir.

Işıklı Havalı Mikro Motorlar

B.A.INTERNATIONAL

**B.A.INTERNATIONAL
604 EL Optima**

Çift Yönlü Devir Kontrolü, İçten sulu, 6 Delikli, Midwest, Işıklı, Otoklavlanabilir , 5,000-25,000 rpm (3 bar)

BAI.640565

İçten Sulu Havalı Mikro Motorlar

B.A.INTERNATIONAL

**B.A.INTERNATIONAL
602 ES Optima**

Çift Yönlü Devir Kontrolü, Borden, 2 delikli , 5,000-25,000 rpm (3 bar), Otoklavlanabilir, dezenfekte edilebilir.

BAI.641085

**B.A.INTERNATIONAL
604 ES Optima**

Çift Yönlü Devir Kontrolü, Borden, 4 delikli, 5,000-25,000 rpm (3 bar), Otoklavlanabilir, dezenfekte edilebilir.

BAI.641065

**TOSI
TX-414907**

İçten Sulu, Midwest, 18.000 rpm

TX-414907

Dıştan Sulu Havalı Mikro Motorlar

B.A.INTERNATIONAL

**B.A.INTERNATIONAL
602 E Optima**

Çift Yönlü Devir Kontrolü, Borden , 2 delikli , 5,000-25,000 rpm (3 bar), Otoklavlanabilir, Dezenfekte edilebilir,

BAI.640085

**B.A.INTERNATIONAL
604 E Optima**

Çift Yönlü Devir Kontrolü, Midwest , 4 delikli , 5,000-25,000 rpm (3 bar), Otoklavlanabilir, Dezenfekte edilebilir.

BAI.640065

**TOSI
TX-414905**

Dıştan Sulu, Midwest, Ses ≤70db

TX-414905

Işıklı Adaptörler

**B.A.INTERNATIONAL
360 LED Optima**

Kavo Multiflex uyumlu, LED Işıklı,

BAI.630500

**B.A.INTERNATIONAL
560 Ultimate**

Kavo Multiflex uyumlu, Işıklı, Su ayarlı

BAI.560

**B.A.INTERNATIONAL
560 LED Ultimate**

Kavo Multiflex uyumlu, LED Işıklı, Su ayarlı

BAI.560LED

**B.A.INTERNATIONAL
565 Ultimate**

NSK uyumlu, Işıklı

BAI.565

**B.A.INTERNATIONAL
565 LED Ultimate**

NSK uyumlu, LED Işıklı

BAI.565LED

Işıksız Adaptörler

**B.A.INTERNATIONAL
360 M Optima**

Kavo Multiflex uyumlu, Midwest

BAI.630000

**B.A.INTERNATIONAL
360 B Optima**

Kavo Multiflex uyumlu, Borden

BAI.630001

**B.A.INTERNATIONAL
365 M Optima**

NSK uyumlu, Midwest

BAI.630030

**B.A.INTERNATIONAL
365 B Optima**

NSK uyumlu, Borden

BAI.630031

Bakım Ürünleri

**B.A.INTERNATIONAL
Ultimate
Bakım Spreyi**

Dinamik el aletlerinin yağlanması ve temizliği için kullanılır. CFC maddesi içermediği için çevreye duyarlıdır. Otoklava konulmadan önce dinamik el aletlerine 1sn. sıkılması yeterlidir. 500 ml.

BAI.OIL

Öğrenci Setleri

**B.A.INTERNATIONAL
Optima Kit A**

Set İçeriği

- BA45E ,1:1 push button anguldurva, (1 adet)
- BA175E ,1:1 piyasemen, (1 adet)
- BA602E Borden veya BA604E Midwest Dıştan Sulu Havalı Mikromotor (1 adet)

Optima Kit A Borden
BAI.702012

Optima Kit A Midwest
BAI.702014

**B.A.INTERNATIONAL
Optima Kit B**

Set İçeriği

- BA45E ,1:1 Push Button Anguldurva
- BA520FM Midwest veya BA520FB Borden Türbin (1 adet)
- BA602E Borden veya BA604E Midwest Dıştan Sulu Mikromotor (1 adet)

Optima Kit B Borden
BAI.702022

Optima Kit B Midwest
BAI.702024

ATLAS HEALTH CARE TECHNOLOGIES ICOVER Smart Kaplama Cihazı

iCover; otomatik elastik kılıf kaplama cihazı, günlük klinik uygulamada dinamik el aletlerinin yüzeylerinde, strelizasyonu imkansız hale getiren mikrobiyal biyofilm tabakasının oluşumunu engelleyerek, çapraz enfeksiyon riskini azaltır. Hızlı ve pratik uygulama sayesinde çalışma ortamının zaman kaybı yaşanmadan etkili bir şekilde temizlenmesini ve hazırlanmasını sağlar.

1162



- Frez içinden geçen yıkama tüpünü çıkarın.
- Frezi , çentiği karşılığını bulup oturana kadar çevirerek yerini bulmasını sağlayın. Sonra Butona basarak frezi gittiği yere kadar itin ve Butonu bırakın. Frezin yerine tam olarak oturup oturmadığını kontrol edin . Frez içinden yıkama tüpünü yavaşça Kirschner aeratörüne doğru kafadan içeri itin.
- İşlem sırasında frezi değiştirmek için basitçe butona basarak (Yıkama tüpünü çıkarmadan) frezi kafadan çıkartınız. Bu aletleri sadece frez takılı iken kullanınız.

Basit Temizleme

- Her kullanımdan sonra Angldrva Mikro Motordan çıkartılır.
- Kan , salya ve debris artıklarının akıp bulaşmamasını sağlamak için Angldrvanın dışı Dezenfekte Klorinsiz bir havlu ile silinir.
- Yumuşak bir havlu ile Anglrvanın dışı kurulanır.
- Önemli Not : Kanın kafaya bulaşması durumunda uygulamadan hemen sonra C anahtarı (Kafayı gövdeden ayırmak için kullanılan anahtar) ile kafanın arka kısmında uzunlamasına duran şaftı alınız. Ön dişlinin hemen arkasında sıvıların asıl mekanizmaya geçmesini engelleyen yuvarlak halka olduğu görülecektir. Bu şaftı çıkarabilmek için biraz sıkı tutup biraz daha fazla kuvvet uygulamak gerekebilir. Durulama aleti (600 IM) yi kafanın arka tarafına sokunuz ve yaklaşık iki dakika süre ile devamlı olarak Hava/Su şırıngası ile bolca su ile yıkayınız.
- Aynı zamanda yıkama tüplerini ve frezin girdiği haneyi bolca su ile yıkayıp durulayınız.
- Parçaları en iyi şekilde yıkayıp durulayınız.
- Kundağın arka tarafında bulunan çarka ve de biraz kuvvet uygulayarak şaftın yan yüzündeki deliğe 1'er damla yağ damlatınız. Eğer var ise, arka çarkı döner vaziyette iken iki çark birleşinceye kadar sıkıca bastırın.

Kafayı Toplama : Somunu kafanın ön tarafına doğru itin.Geniş çark ve yuvarlak halka ön tarafta olacak şekilde arada boşluk kalmamasına dikkat edilerek şaft kafaya takılır. Yuvarlak halkanın yukarı doğru itilmesine dikkat edilir. İki sabitleme civisinin çıkıntılardan düzgün bir şekilde geçtiği ve arada boşluk kalmaksızın boynun arka tarafına girdiğinden emin olunuz. Eğer arada boşluk kaldıysa kalın bir frez yardımı ile parçayı çıkarıp tekrar yerine oturtmaya çalışın.

Tam Temizleme

- Dezenfektana yatırmadan evvel alet kurularak üzerindeki kan,tükürük vb. pislikten arındırılır.
- 8 – 10 çalıştırmadan sonra ya da basit temizleme esnasında tükürük , kan gibi sıvıların yuvarlak halkanın arka tarafındaki ana mekanizmaya geçmiş olduğu görüldüğünde tam temizlemeye ihtiyaç duyulur.
- Kafa ve Şaft için basit temizlemedeki prosedür aynen uygulanır.
- Angldrvanın ön tarafını "KNURLED RING WRENCH" i kullanarak , arka tarafını ise açık ağızlı anahtar kullanarak sökün ve içteki parçaları dış yüzeyden ayırın.
- Arka taraftan desteği çıkartın.
- Kurşun kalem ya da benzeri bir alet kullanarak redüksiyon yapan parçayı dışarı doğru itin.
- Bütün bu parçaları birkaç dakika dezenfektana yatırın; özellikle de Redüksiyon yapan parçanın iyice dezenfekte edilmesine dikkat edin.
- Daha sonra her parçanın içini ve dışını iyice kurulayın.
- Parçalar üzerindeki delikleri ve dişlileri yağlayın.
- Parçaları ters istikamette hareket ettirin.



İMLANT ANGLDRUVALARINDA BAKIM

İmplant angldruaları diğer cihazlara (Aeratör , Mavi kuşaklı angldrva vb.) göre kan ve kemik tozu gibi son derece aşındırıcı etkisi olan biyolojik materyallere daha yoğun ve sık olarak maruz kalırlar. Eğer bu cihazların birinci kademe (Hekim tarafından yapılan bakım) bakımları zamanında ve doğru bir şekilde yapılmaz ise bu cihazlarda onarılamaz veya yüksek maliyetli hasarlara neden olunur. İmplant Angldrualarının son derece kritik vakalarda kullanıldığını düşününce bu cihazın tam vakanın ortasında arızalandığını hem de arızanın sizin tarafınızdan yapılabilecek düzenli ve doğru bir bakım faaliyeti ile önlebileceğini düşünmek bile son derece trajikomik bir durumdur. Bu tip durumları önlemek ve oldukça ağır şartlarda çalışan bu cihazların kullanım ömürlerini uzatmak için kesin olan şey DOĞRU ve DÜZENLİ bir şekilde bakım faaliyetini yapmaktır. Ben sizlere bu yazıda bu bakım faaliyetinin nasıl yapılması gerektiğini aşama aşama anlatacağım.

Yüksek Performans Elde Edilmesi İçin Tavsiyeler

- Düzenli aralıklarla itinalı bakım yapılması
- Balans edilmiş bir kafa (Döner aksam)
- İyi durumda çalışan bir Mikro Motor

Angldruanızı sökmeksizin , bütün halinde dezenfektana yatırmayın ya da Ultrasonik temizleyici cihazlara SOKMAYIN. Kullanım esnasında ısınan angldruanızı kullanmakta ısrar ETMEYİN. 15 dakikayı aşan çalışmalarınızda angldruanızı tekrar YAĞLAYIN.

Push Button Sisteminde Frezlerin Kullanımı

Tıpkı özel Kirschner Meyer ve İçerden yıkamalı cerrahi Angldrualarda olduğu gibi bunlarda da 2.35'lik mandallı kafalara uyum sağlamaktadır. (ISO STANDARDI 1797)



dentalparca.com

Dental sektörde teknik servisler için
gerekli tüm yedek parçalar
artık tek çatıda!



dentalparca.com

☎ 444 62 91

✉ info@dentalparca.com



/dentalparca

CERRAHİ VE İMPLANTOLOJİ MALZEMELERİ

Cerrahi Tedavi Malzemeleri



SEPTODONT
Alveogyl
 Tedavi Pati

Bileşimi: Pengavar jambi, öjenol, sodyum lauril sülfat, kalsiyum karbonat ve yardımcı bileşenler.

Endikasyonları: Kuru diş yuvalarının tedavisi. Daha önceden kuru diş yuvasına sahip hastaların zor ve travmatik diş çekimi işlemlerinde diş çekimi sonrası kaplama.

SEP.9592G

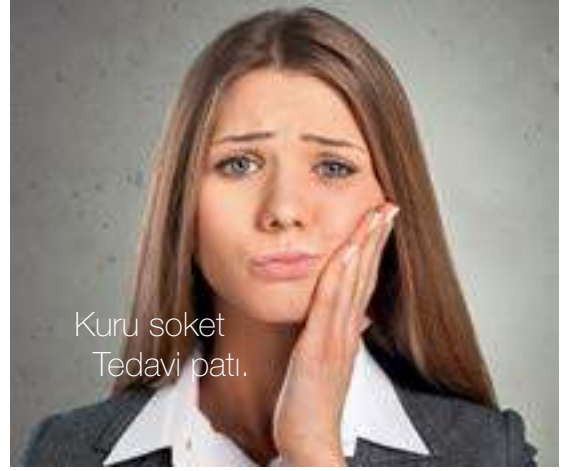
PAKETLEME: 10 gram pasta içeren kavanoz.



Kuru soket
Tedavi pati.

Cerrahi İmplant Motorları

B.A.INTERNATIONAL

B.A.INTERNATIONAL
PS500 LED
 Işıklı İmplant / Cerrahi Motoru

Sanatsal dokunmatik ekranın yeni hali implantoloji & cerrahi motor güçlü 5 - 80n.cm torklu motor, ayarlanabilir 5500k doğal led ışıklı, geniş 5.7 inch renkli dokunmatik ekran, kullanımı kolay & sezgisel navigasyon, usb aracılığıyla klinik bilgi kaydı ve takibi, tork ve hız sürüşü ekrandan takip edilebilmektedir. Kullanımı kolay 10 program yapılandırılabilir ve her program başına 10 ardışık işlem oluşturulabilir, ultra hijyen düz yüzeyler, led ışıklı ve led ışiksiz ünit seçenekleri, tork kalibrasyonu, çok fonksiyonlu ayak pedali.

Tamamı Sökülebilir 20:1 LED Işıklı Angldruva İle Birlikte
 BAI.160505

B.A.INTERNATIONAL
OS600L
 Işıklı implant / Cerrahi Motoru

Kullanım kolaylığı sunan ana ekranı ,güçlü motoru ,operasyon sırasında hız ve tork takibinin anlık kontrol edilebilirliği ; kusursuz ve net dizayn kombinasyonunun ortaya çıkarttığı bu kompakt enstrüman ile tedavilerinizde kesin sonuçlara ulaşın.

- Uygulanan RPM ve tork yükünün ekrandan anlık takibi kesin sonuçlara ulaşmanıza yardımcıdır.
- En güçlü LED optic motor .
- 40,000 RPM devir aralığı
- Kullanıcıya çeşitli cerrahi operasyonlar için 6 farklı program fonksiyon değişim opsiyonu (aktarma oranı,tork kontrolü,irigasyon akış hızı,dönüş hızı,dönüş rotasyon kontrolü vb.) sunar.
- Her fonksiyon için parametreleri kaydedebileceğimiz 9 adet hafıza alanı sağlar.
- Tork limit fonksiyonu ile belirlenen tork değeri üzerine çıktığında cihaz kendini otomatik olarak durdurabilme özelliğine sahiptir.
- Kalibrasyon özelliği vardır.

OS600L Işıklı İmplant Motoru Angulduruvasız

BAI.160510

PS20L- 20:1 Işıklı Cerrahi Angulduruva

BAI.660570

DOLGU MADDELERİ

Kompozitler

HENRY SCHEIN®
BRAND PRODUCTS

HENRY SCHEIN
Natural Elegance
Nanohibrit Kompozit

Ortalama doldurucu oranı 0.4µm olan oldukça yoğun doldurucu içeren nano hibrit kompozittir. Kondanse edilebilir, kolaylıkla şekil verilebilir ve radyopaktır. Diş renklerinde olup bleach ve şeffaf renkleri de ayrıca bulunmaktadır.

Endikasyonları: Direk kompozit ve seramik restorasyonlar.



Refil

PAKETLEME: 4 gr'lık şırınga

RENK	KOD
A1 / D2	HSP.9003538
A2 / B2	HSP.9003539
A3 / D3	HSP.9003540
A3.5 / B3	HSP.9003541
A4 / M5	HSP.9003542
Bleach	HSP.9003543
Transparan	HSP.9003544

SUN MEDICAL

SUN MEDICAL
Fantasista V
Universal Kompozit Rezin

Fantasista V, ışıkla sertleşen, diş rengi tonlarında, radyopak, polimer matriksi ile reaktif, eşsiz organik doldurucular içeren bir kompozit rezindir. 0.02 ila 0.05µm partikül boyutlarında inorganik doldurucu içermektedir. Bu inorganik doldurucu oranı hacimce %53 ve ağırlıkça % 76,1'dir.

Bileşimi: Metakrilat monomerler, organik doldurucu, inorganik doldurucu, aromatik amin, vd. içermektedir.

Renk Tonları: A1, A2, A3, A3.5, A4, A2 Opak, A3 Opak, B Universal, İnsizal, C Universal, BW olarak temin edilebilmektedir.

Genel Endikasyonları: Oklüzal yüzey ve tüm çürük sınıfları dahil doğrudan anterior ve posterior restorasyonlar.



PAKETLEME: 2.5 mL (4.2 gr) refill

RENK	KOD
A1 (4.2g)	TK21TR
A2 (4.2g)	TK22TR
A3 (4.2g)	TK23TR
A3.5 (4.2g)	TK24TR
A4 (4.2g)	TK25TR
B Universal (4.2g)	TK26TR
A2 Opak (4.2g)	TK28TR
A3 Opak (4.2g)	TK29TR
İnsizal (4.2g)	TK07T
C Universal (4.2g)	TK07T
BW (4.2g)	TK011

BW,CU ve İnsizal renkleri vita renk skalasına uyumlu olmadığı için Fantasista olarak isimlendirilmektedir.

CİHAZ TÜRÜ	UYGULAMA SÜRESİ (sn)	TEDAVİ DERİNLİĞİ (mm)		
		A1 İnsizal ve BW	A2, A3, A3,5 A4, BU	A20, A30
Konvansiyonel Halojen	20	2.5	2.0	1.5
	10	2.0	1.5	1.5
Hızlı Halojen	20	2.5	2.0	2.0
	3	2.0	1.5	1.5
Plazma ark	6	2.5	2.0	2.0
	10	2.0	1.5	1.5
LED	20	2.5	2.0	2.0

En iyi manuplasyon için, Fantasista V oda sıcaklığında kullanın. Eğer hazırlanan kavite geniş ve/veya derinse, inkremental-çok katmanlı dolgu teknikleri kullanılmalıdır.

SUN MEDICAL
Metafil CX
Anterior Kompozit

Metafil CX, ışıkla sertleşen, diş rengi tonlarında, polimer matriksi ile reaktif, organik doldurucular içeren bir kompozit rezindir. Metafil CX bir anterior kompozittir. Oklüzal yüzeylerde kullanmayınız. 0.02 ila 1µm partikül boyutlarında inorganik doldurucu içermektedir. Bu inorganik doldurucu oranı hacimce %27,2 ve ağırlıkça %65'dir.

Bileşimi: Metakrilat monomerler, Organik dolgu, İnorganik dolgu, Aromatik amin, vd.

Endikasyonları: Sınıf III, IV, V restorasyonlar için doğrudan restoratif materyal. Kama şeklindeki defektler ve kök yüzeyi kavite için doğrudan restoratif materyal.



SUN MEDICAL



PAKETLEME: Herbiri 2.5 mL (3.5 gr)

RENK	KOD
A1 (3.5g)	TB50T
A2 (3.5g)	TB42T
A3 (3.5g)	TB43T
A3.5 (3.5g)	TB44T
A4 (3.5g)	TB51T
B2 (3.5g)	TB45T
C2 (3.5g)	TB47T
C3 (3.5g)	TB48T
İnsizal (3.5g)	TB49T
Universal (3.5g)	TB41T

CİHAZ TÜRÜ UYGULAMA SÜRESİ	Konvansiyonel Halojen	Hızlı Halojen		Plazma Ark	LED		
		5	10		20	30	
UYGULAMA SÜRESİ (sn)	30	5	10	3	20	30	
Tedavi Derinliği (mm)	A1, A2, A3, A3,5, A4, B2, C2, C3, İnsizal	2.5	2.5	3.0	2.5	2.0	2.5
	Universal	2.0	2.0	2.5	2.0	-	2.0

En iyi manuplasyon için, Metafil CX oda sıcaklığında kullanın. Eğer hazırlanan kavite geniş ve/veya derinse, inkremental-çok katmanlı dolgu teknikleri kullanılmalıdır.

Akışkan Kompozitler

SUN MEDICAL
Metafil Flo
Akışkan Kompozit

Metafil Flo, görünür ışıkla sertleşen, diş rengi tonlarında, radyopak, polimer matriksi ile reaktif organik ve inorganik doldurucular içeren monomer kombinasyonları esaslı bir kompozit rezindir. 0.01 ila 1 µm partikül boyutlarında inorganik doldurucu içermektedir. Bu inorganik doldurucu oranı hacimce %42 ve ağırlıkça %66'dır.

Bileşenler: Metakrilat monomerler, Organik dolgu, İnorganik dolgu, Aromatik amin, ve diğerleri

Renk Tonları: A1, A2, A3, A3.5, B2, CV, D-Kahverengi, Opak, U-Opak

PAKETLEME: Her biri 10 adet uç içeren 1.5 mL (2.6 gr) şırıngalar,



CİHAZ TÜRÜ	UYGULAMA SÜRESİ (sn)	TEDAVİ DERİNLİĞİ (mm)	
		A1, A2, A3, A3,5, B2, CV	D-Kahverengi, Opak, U-Opak
Konvansiyonel Halojen	20	1.5	1.0
	10	1.5	1.0
Hızlı Halojen	20	2.0	1.0
	3	1.5	1.0
Plazma ark	6	1.5	1.0
	10	1.5	1.0
LED	20	2.0	1.0

RENK	KOD
A1 (2.6g)	TE01TR
A2 (2.6g)	TE02TR
A3 (2.6g)	TE03TR
A3.5 (2.6g)	TE04TR
B2 (2.6g)	TE05TR
DB (2.6g)	TE06TR
OP (2.6g)	TE07TR
UOP (2.6g)	TE08TR
CV (2.6g)	TE09TR



Metafil Bulkfill L-U (Low-Flow Universal)

TM21TR
PAKETLEME: 2.5mL Şırınga

Metafil Bulkfill L-A2 (Low-Flow A2)

TM22TR
PAKETLEME: 2.5mL Şırınga

SUN MEDICAL

Metafil Bulk Fill

Bulkfill Kompozit Rezin

Metafil Bulk Fill rezin esaslı, radyopak, bir akışkan restoratif materyaldir. Oklüzal yüzeyler dahil posterior restorasyonlar için kullanıma uygundur. İnorganik doldurucu oranı hacimce %47,6 (ağırlıkça 70.0 %) dir. İnorganik doldurucu partüklü büyüklüğü 0.01-8.00 µm arasındadır.

Endikasyonları

Oklüzal yüzeyler dahil direk/indirekt posterior restorasyonlar.

Bileşimi

Metafil Bulk Fill Metakrilat monomerler, Akrilat monomerler, inorganik doldurucular, aromatik amin, vb. bileşenlerinden oluşan pasta formunda bir üründür.



Kompomerler



HENRY SCHEIN Compomer HS Kompomer

Işıklı sertleşen formülasyonu geliştirilmiş kompomer dolgu malzemesi. Cam iyonomerinin avantajları ve kompozit estetiği birleşimi.

- Servikal lezyonlar için uygundur, Sınıf III ve V restorasyonlar ve süt dişlerinde tüm sınıflardaki endikasyonlarda ve Sınıf II sandviç tekniği olarak kullanımı uygundur. Flor salınımı yapar.

HSP.9008262
PAKETLEME: 0,25 gr x 20 adet.



"Trademarks are owned by Henry Schein"

Cam İyonomer Dolgu Maddeleri



PENTRON Kavitan™ PRO

Işıklı Sertleşen Cam İyonomer Restoratif Materyal

Posterior dişlerdeki yarı-kalıcı dolgularda kullanılan kimyasal olarak sertleşebilen radyopak cam-iyonomer simandır. KAVITAN® PRO, yüksek oranda dayanıklıdır ve sert diş dokularına kimyasal bağlanma özelliği ve uzun süreli florür iyonu salınım özelliği gösterir. Siman yüksek derecede viskoz, yapışmaz, kaviteye uygulanması ve adaptasyonu kolaydır. Oklüzal kuvvetlere maruz kalmayan Sınıf I ve Sınıf II restorasyonlarda yarı-kalıcı dolgu materyali; Sınıf V ve III restorasyonlarda daimi dolgu; Süt dişlerinde sınıf I, II, III ve V restorasyonlarda dolgu materyali olarak kullanılır. Kompozit ve amalgam dolguların altında liner olarak kullanılır.

4113231PE
PAKETLEME: 1 adet 15 gr toz, 1 adet 10 gr likit
*Sipariş üzerine getirilir.

PENTRON Caryosan

Çinko Oksit Ojenol Kaide Simanı

Radyopaktır. Direkt - indirekt kuafajlarda ve her çeşit dolguların altında kaide olarak kullanıma uygundur. Sekonder dentin yapımını teşvik eder.

4112110PE
PAKETLEME: 30 gr normal toz, 30 gr hızlı toz, 25 gr likit paket.

*Sipariş üzerine getirilir.





PENTRON

Kavitan Plus A2

Cam İyonomer Kaide Simanı

Sert diş dokularına kimyasal adezyon yapan ve florit iyonlarını serbest bırakma özelliğine sahip radyopak bir materyaldir. Sınıf III ve V restorasyonlarda ve süt dişlerinde sınıf I, II, III, V restorasyonlar dolgu materyali olarak kullanılır. Kompozit ve amalgam dolguların altında liner olarak kullanılır. Geçici dolgu olarak ve kor yapımında kullanılır.

4113231PE
PAKETLEME: 1 adet 15 gr toz, 1 adet 15 gr likit

*Sipariş üzerine getirilir.

Geçici Dolgu Malzemeleri



DETAX Fermin

Geçici Dolgu Materyali

Çinko sülfat bazlı geçici dolgu malzemesidir. Tükürüğün etkisiyle ağızda sertleşir. Kavitede yüksek bağlanma direnci ve iyi marjinal örtüleme gösterir. Çıkarılması kolaydır. Beyaz-opak renktedir.

02054
PAKETLEME: 40 gr' lık cam kavanoz



HENRY SCHEIN Max-Filltemp

Geçici Dolgu Materyali

Sentetik rezin bazlı çinko oksitten yapılmış geçici dolgu materyalidir. Tepilebilmesi için kıvamı uygundur. Tükürük ile temas akabinde sertleşir. pH nötrdür. Hızlı sertleşir. Flor salınımı yapar. Öjenol içermez. Beyaz renklidir. Çok dayanıklıdır, fakat istenildiği takdirde de rahatlıkla çıkartılabilir.

HSP.9003790
PAKETLEME: 1x28 g'lık şişe



Fissür Örtücüler



DETAX Smartseal® & Loc/F Fissür Örtücü

Fissürlerin ve mine defektlerinin kalıcı şekilde örtülenmesinde kullanılan kompozit bazlı, florürlü (opak) ve florürsüz (transparan) yeni jenerasyon fissür örtücüdür. Nemli ya da hafif kurumuş mine üzerine uygulanır.

SmartSeal® & Loc Combi Paket

02612
PAKETLEME: 1,5 gr şırınga SmartSeal® & Loc, 1,5 gr şırınga SmartSeal® & Loc F, 2 adet siyah uygulama iğnesi



Bondingler

HENRY SCHEIN®
BRAND PRODUCTS

HENRY SCHEIN
Maxima Natural Elegance
Single Bond

7. Jenerasyon Self Etch Bond

Işıklı sertleşir, çok amaçlı yapıştırıcı restoratif işlemlerde kullanılır. MDP monomeri içerir. Tek şişe bonding materyali olarak son jenerasyondur. Henry Schein Maxima Natural Elegance-Nanohibrid kompozit ile birebir uyumludur.

HSP.9009415
PAKETLEME: 5 ml'lik şişe



HENRY SCHEIN
Natural Elegance Bond
Self Etch Bond

Primer ve bondu ayrı, ışıkla sertleşen self etch adhesiv sistemdir. Self etch primeri sayesinde dentin ve mine yüzeyini deminarilize eder ve smear tabakasını kaldırmaya gerek kalmaksızın çözer. Işıklı sertleşen bond çözücü içermez ve kollojen fiberler sayesinde kuvvetli ve homojen bir bond katmanı oluşmasını sağlar. Kuru, nemli veya ıslak yüzeylerde kullanılabilir.

Self Etch Bond Kit
HSP.9003553
PAKETLEME: Primer 5ml, Bond 5ml



PENTRON

PENTRON
Retensin Plus
5. Jenerasyon Bonding 5ml

Kolay uygulama ile "Totaetch" tekniği tek bileşenli yapıştırıcı sistemi. Bu malzemenin milkcolour uygulamasının iyi bir görsel kontrol edilmesini sağlar. hidrofilik çözücü - etil alkol neme Retensin PLUS yüksek dayanıklı hale getirir. kompozitler, metallar, amalgam ve seramik yapıştırılması için tasarlanmış bu tek bileşenli yapıştırıcı gücü hemen hemen hiçbir uzlaşma ile diş hekimine en hızlı ve en kolay uygulama sunuyor.

Ürün avantajları

- Dolgu% 25 içeriği kalın bir tabaka oluşturur ve elastikiyet sonraki katman yükselen stresi azaltır
- Daha yüksek bağ kuvveti hafif nemli bir ortamda işaret modifiye yüzeye sahip kompozit yapıştırılması veya kompomer dolgu ve mine / dentin Toplam-etch tekniği ile birlikte uygun

4122540PE
PAKETLEME: 5 ml likit
*Sipariş üzerine getirilir.



SUN MEDICAL

SUN MEDICAL
Hybrid Bond ONE
Işıklı Sertleşen Tek Bileşenli Adhesiv

Hybrid Bond ONE, tek şişeli, kendinden asitli (self-etch) ve ışıkla sertleşen bir adhesiv sistemdir. Kullanmadan önce dentinde asitleme veya minede kesim gerektirmez. Tüm ışık kaynakları ile yapılan direkt kompozit rezin restorasyonlar için uygundur.

Endikasyonları

Hybrid Bond ONE ışıkla sertleşen direkt rezin kompozit restorasyonlar ile kullanım için uygundur.

Bileşimi

Hybrid Bond ONE Metakrilat monomerler, aseton, su vb. bileşenlerden oluşan bir likittir.

T435TR
PAKETLEME: 5 ml likit



20 saniye uygulayın
Daha iyi bağlantı gücü sağlayabilmek için 20 saniye kadar yüzeyini nemli tutun.



Hava ile 5-10 saniye kurutun.
Ürünün saçılmasını engellemek amacıyla hava uygulaması esnasında suction kullanın.



5 sn. Işık uygulayın.
Polimerizasyon başlatıcısı olarak ışık uygulayın.

SUN MEDICAL
Hybrid Bond
Işıklı Sertleşen Tek Bileşenli Adhesiv

Hybrid Bond, tek bileşenli, kendinden asitli, kendinden pürüzlenen, ışıkla sertleşen bonding-yapıştırma sistemidir. Dentinde asitleme işlemi veya kullanım öncesi mine yüzeylerinin kesilmesini gerektirmez.* Direkt uygulanan kompozit rezinler ile kullanım için uygundur ve herhangi bir ışıklı dolgu cihazı ile sertleştirilebilir. Hybrid Bond aynı zamanda indirekt restorasyonlar için adeziv ajan olarak kullanılabilir.

Hybrid Fırçaları

- Hybrid Fırçası bağlanmayı aktifleştirici promoter içerir ve Hybrid Bond' un önemli bir bileşenidir.
- Hybrid Bond' u her zaman Hybrid Fırçalarını kullanarak uygulayın ve başka fırçalarla kullanmayın.
- Hibrit Fırçalar yüksek nemli ortamlarda saklanmamalıdır.

İçerik: Hybrid Bond Metakrilat monomerler, Aseton, Su, vd.

Hybrid Fırçalar Aromatik Amin, vd

Endikasyonları

- Işıklı sertleşen kompozit restorasyonların yapıştırılması.
- Dişteki aşırı duyarlı bölgelerin örtülmesi



1 - 3 Damla Hybrid Baz alın
Açık sarı Düşük vizkozite



Hybrid Fırçası ile Bondu uygulayın.
20 saniye nemli bırakın.

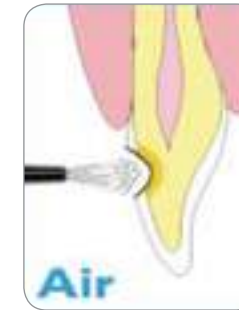

5 - 10 san. Hava ile kurutun

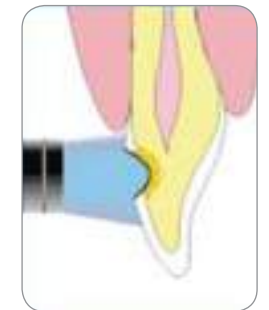

3 - 5 san. Işıklı sertleştirin
Halojen 5 san.
Xenon 3 san.
(Plasma ark)
LED 10 san.
(Direk Restorasyon)

Restorasyon

a) Kompozit Resin ile Doğrudan Restorasyon

Kompozit rezini kaviteye yerleştirin ve üreticinin talimatlarına göre ışıkla sertleştirin. Derin kaviteler için tabakalar halinde kompoziti uygulayın ve kavitenin durumuna göre, bir akışkan kompoziti kavite yüzeyine ilk katman olarak uygulayın.

b) İndirek Restorasyon

- Hava ile inhibe edilen tabakayı çıkarmak için ışıkla sertleştirilen Hybrid Bond'un yüzeyini bir alkollü pamuk pellet ile silin. Gereken yerlerde marjinleri yeniden şekillendirin.
- Tercih ettiğiniz ölçü materyalini kullanarak ölçü alın.
- Geçici bir rezin kullanılacaksa, istenmeyen diş yapışma probleminin önüne geçilmek için separator kullanın.
- Geçiciyi uzaklaştırın, kaviteyi yıkayın ve kurulayın.
- Tercih ettiğiniz yapıştırma ajanını kullanın ve protezi yerleştirin.
- Resin veya öjenol esaslı malzemeler bu malzeme ile birlikte kullanılmamalıdır.

TÜR	IŞIK YOĞUNLUĞU (mWcm ²)	UYGULAMA SÜRESİ (sn)	
		Dolaylı	Direkt
Konvensiyonel Halojen	120<	5-10	3-5
LED	600-800	5	3-5

Hybrid Bond Kit

K431T
PAKETLEME: Hybrid Bond 3ml, Hybrid Fırçası
1 kutu (100 adet mini fırça), Plastik Karışım Kabı
5 adet

Hybrid Bond Hybrid Fırça

K431T
PAKETLEME: 100 adet

Seramik Tamir Setleri

ANGELUS
Porselen Tamir Kiti

Porselen tamiri işlemleri daha sık görülmektedir. Parçası kopmuş bir porselen restorasyonu değiştirmek yerine tamir etmek mali açıdan daha avantajlı ve daha az invazivdir. Kompozit ile porselen, porselen ile metal ve porselen ile porselen tamirlerinde kullanılmak üzere gerekli tüm ürünleri ve uçları içerir. EtchArrest ve OpalDam tamir edilecek yüzeyleri ayırır ve Porcelain Etch, Silane ve PQ1 bunları adeziv bonding için hazırlar. PermaFlo Dentin Opaquer maskeleme rezini varsa açığa çıkmış metali örtmek için kullanılır. Sonra tamir işlemi için bir kompozit (örn. Amelogen Plus) kullanılır.

- Tüm gerekli prekompozit yerleştirme materyallerini içerir
- Karıştırmadan hızlı, kolay tamirler

496

PAKETLEME: 0.5 gr Angelus Porcelain Etchant, 2 ml Angelus Silano, 0.5 gr Angelus Opak B 0,5, 0.5 gr Angelus Opak A3

ANGELUS
Silano

Seramikler ve cam fiberler için bağlayıcı ajandır. Resin materyallerin (resin simanların), porselen (seramik) ve cam fiberlere bağlanmasını artırır.

479

PAKETLEME: 5 ml şişe

ANGELUS
Porcelain Etchant

%10' luk Hidroflorik Asit' tir. Jel formundadır, kolay uygulanır. Mükemmel bir viskozitesi vardır.

Endikasyonları:

- Metalsiz porselen restorasyonların simantasyon öncesinde asitlenmesi
- Porselen parçaların kompozit rezinle tamiri ya da bağlanması öncesi asitlenmesinde kullanılır.

952

PAKETLEME: 2,5 gr şırınga

SUN MEDICAL
Bondfill SB
Kendinden Adhesiv Dolgu Materyali

Bondfill SB dental restorasyonlar için kendinden sertleşen (Self-cure) ve kendinden adeziv özelliği olan resin dolgu materyalidir. Bondfill SB, ağız boşluğu dışında kimyasal olarak aktive olur. 4-META/MMA-TBB içerir. Bonding ajanı gerektirmediği için, Bondfill SB mineye, dentine ve restoratif materyallere arasında boşluk bırakmadan ve renk değiştirmesi gibi problemler yaşanmadan bağlanır.

Kullanımı
Yüzey hazırlanması

Gerekli yüzey hazırlığı yapıldıktan sonra akabinde yüzeyin durumuna göre primer kullanımı gerekebilir. Metal yüzeylerde Mine dağlama jeli kullanımı tavsiye edilir. Seramik (porselen ve zirkon) yüzeler için Super Bond Universal Ceramic primer kullanımı önerilir.

Bondfill SB'nin Hazırlanması

İki adet karıştırma kabını karıştırma standındaki üç gözden ikisine yerleştirin. Baz materyalinden 2-3 damla karıştırma kaplarından birine alın. Katalizör V şırıngasını dikey olarak tutun ve vida kısmını çevirerek baz malzemesinin içine 1 damla damlatın. Bir fırça ile hafifçe karıştırın. Bu karışım aktif likit olarak adlandırılır ve "Aktif likit" kademeli olarak aktivitesini yitirecektir. Bu yüzden hazırladıktan sonra 3 dakika içinde kullanılmalıdır.

Restorasyon/Build Up/Pit ve Fissür Örtücü

- 1) Karıştırma kabı içine yeterli miktarda toz alın.
- 2) Aktifleşmiş likit ile bonding materyali uygulanacak olan yüzeyin üzerini nemlendirin.
- 3) Fırçaya aktif likiti bolca alın, sonra fırça ucunu bir toz topu elde edecek şekilde toza batırın. Önceden nemlendirilmiş bonding uygulaması yapılacak yüzeye fırça ile uygulayın.
- 4) Restorasyon ya da build up işlemi bitinceye kadar bu işlemi tekrar edin. İşlemi tekrar ederken fırça ucunu gazlı bezle silin ve akabinde fırçaya tekrar materyal alın.

Sertleşme ve Bitim

Bitim ve parlatma işleminden önce yaklaşık 10 dakika kadar bekleyin. Eğer restorasyonun tamamen sertleşmesi isteniyorsa, parlatma işlemi için bir sonraki güne kadar bekleyin.

- Parlatma işlemi için karbid frez veya super ince elmas uçlu frezleri kullanınız.
- Parlatma için beyaz silikon uçları kullanınız.

K071TR

PAKETLEME: 1 adet 8 ml baz, 1 adet 0,7 ml Katalizör V, 1 adet 3 gr Toz açık renk (yaklaşık A2 tonu), 1 adet 3 gr Toz orta koyulukta (yaklaşık A3,5 tonu), 1 adet 3 ml diş için Primer, 1 adet sünger (L.S), 1 adet uygulama standı, 20 adet uygulama kabı, 1 adet eğimli fırça sapı, 10 adet fırça ucu (Brush dip-Fırça ile uygulama tekniği L) Etiket rengi pembe, 10 adet fırça ucu (Brush dip-Fırça ile uygulama tekniği LL) Etiket rengi mor.

STANDART UYGULAMA SÜRESİ

Yüzey	Primer	Mine Dağlayıcı Ajan	Dentin Dağlayıcı Ajan
Mine	Yaklaşık 20 saniye	30 saniye	30-60 saniye
Dentin		-	5-10 saniye
Uygulama Sonrası	Yıkama yapmadan kurutunuz	Yıkayınız ve kurutunuz	

AKTİF LİKİT

Kullanım Amacı	Baz Malzemesi	Katalizör V	Operasyon Süresi
Restorasyon ve Build up	2-3 damla	1 damla	karıştırma sonrasında 3 dak.
Pit ve Fissür Örtücü	2 damla		

Endodontik Restoratif Materyaller

**Biodentine™ 5'li**

SEP.9596K

PAKETLEME: Tek kullanımlık 5 adet 700 mg lık kapsül ve 15 adet 0,18 ml'lik likit içerir.

SEPTODONT**Biodentine™****Bioaktif Dentin Tamir Materyali**

Aktif biosilikat teknolojisi sayesinde mevcut dentin hasarlarının giderilmesinde kullanılan hepsi birarada biyoyumlu ve biyoaktif materyaldir. Aynı mekanik özelliklerle doğal dentin dokusunun yerini alabilmektedir. Homojen ve optimal kıvam elde edebilmek için kapsül formunda üretilmiştir. Çalışma süresi 6 dakika ve sertleşme süresi aynı seansta doluma imkan verebilmek için 6 dakikadır.

Endikasyonları: Materyal kural bölgede dentini içeren restorasyonlarda, geniş çürük lezyonlarında, pulpa kuafajında, perforasyonlarda, iç/dış rezorpsiyonlarda, apeksifikasyon tedavilerinde ve retrograd dolgu materyali olarak kullanılabilir.

Biodentine™ 15'li

SEP.5470N

PAKETLEME: Tek kullanımlık 15 adet 700 mg lık kapsül ve 15 adet 0,18 ml'lik likit içerir.

Splintleme Malzeme

**ANGELUS****Interlig****Splintleme Materyali**

Işıklı sertleşen, kompozitle doyurulmuş örgülü cam fiberdir. 8,5 cm uzunluğu, 2 mm genişliği ve 0,2 mm kalınlığı vardır. Fiber içeriği %60, emdirilen rezin ağırlıkça %40'dır. Kullanıma hazır, önceden doyurulmuş, zaman ve materyal tasarrufu sağlar. Yüksek bükülme dayanımı vardır. Kesimi kolaydır, özel bir makasa gerek yoktur. Biçimlendirilebilir, adaptasyonu kolaydır. Poşet ambalajdır, tutması kolaydır, fiberi ışığa ve ısıya karşı korur.

Endikasyonları

- Periodontal splint olarak
- Sallanan dişlerin sabitlenmesinde
- Geçici adeziv protezlerin hazırlanmasında
- Geniş restorasyonların güçlendirilmesinde kullanılır.

483

PAKETLEME: 1 pakette 8,5 cm' lik 3 şerit

GÜNEY DİŞ
En iyiye ibtiyaz duyduğumuz zaman...

Bizi takip edin...



/GüneyDis

EL ALETLERİ

Sondlar

Hu-Friedy

How the best perform

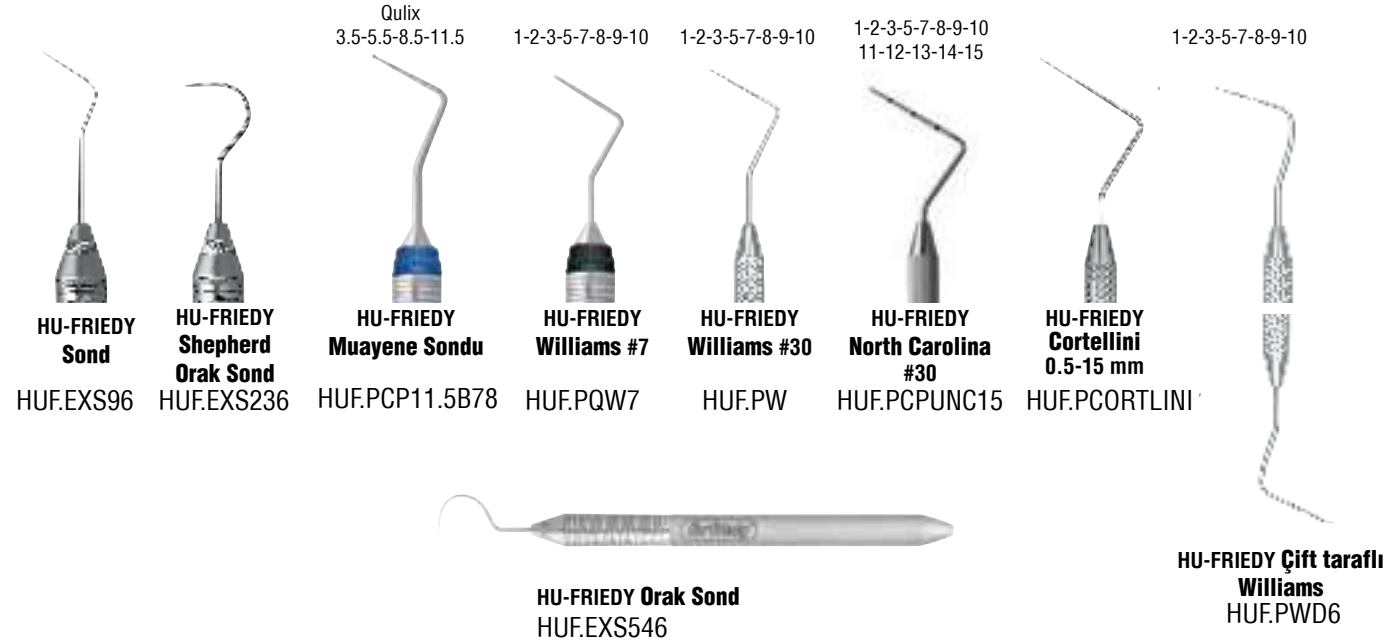

ÇİFT TARAFLI SAPLAR



TEK TARAFLI SAPLAR



Aynalar ve Ayna Sapları



HU-FRIEDY Ayna Sapl #6
HUF.MHE6



HU-FRIEDY Ayna Sapl #7
HUF.MH7



Tek Taraflı



Çift Taraflı

KOD	PAKETLEME
HUF.MIR4HDE	#4, 1 Adet
HUF.MIR5HDE	#5, 1 Adet
HUF.MIR4HD3E	#4, 3 Adet
HUF.MIR5HD3E	#5, 3 Adet
HUF.MIR4DSHDE	Çift Taraflı #4, 1 Adet
HUF.MIR5DSHDE	Çift Taraflı #5, 1 Adet
HUF.MIR4DSHD6E	Çift Taraflı #4, 6 Adet
HUF.MIR5DSHD6E	Çift Taraflı #5, 6 Adet

Kretuar / Skaler

Hu-Friedy

How the best perform

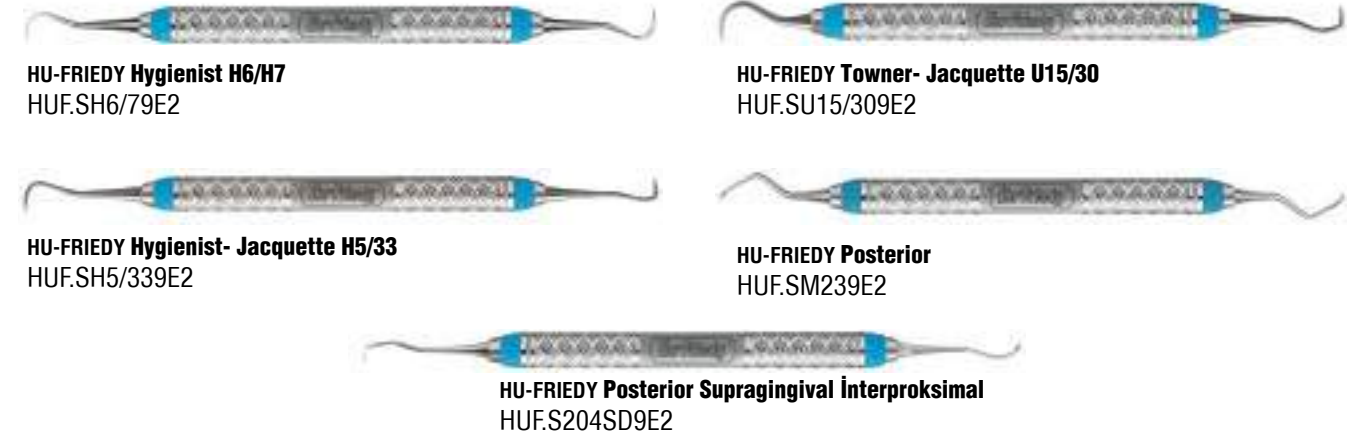

Universal Columbia Küretler

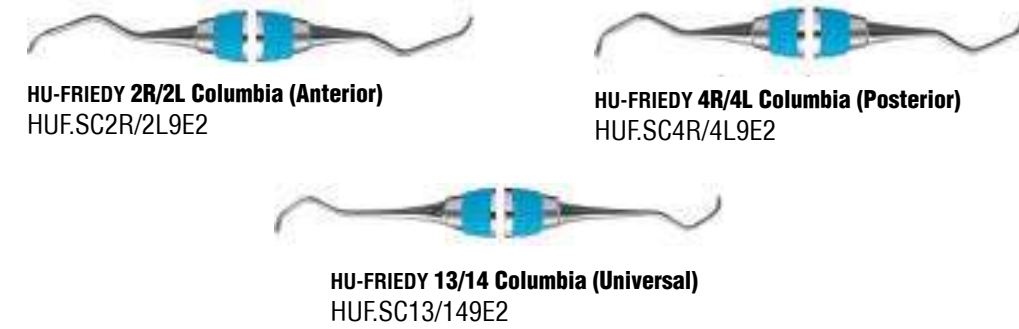

EverEdge 2.0 Teknolojisi

EverEdge 2.0 teknolojisi bir scalerda daha önce deneyimlediğiniz hiçbir şeye benzemez. Kullandığınız tüm scaler ve küretlerden %50 daha uzun süre keskin kalacak üstün paslanmaz çelik alaşımını elde etmek için en ileri teknoloji metalürji, ısı işleme ve kriyojenik metotları kullandık. Gün boyunca daha az bileyleme, daha az el yorgunluğu ve daha yüksek bir konfor amaçladık. EverEdge 2.0 Teknolojisi® el aletlerinin üzerindeki bir yüzey kaplama değil, el aleti ucunun tamamını kapsayan ve el aletlerinin daha uzun süre daha keskin kalmasını sağlayan bir teknolojidir. Dolayısıyla bileyleme yapıldığında sağlamlığını yitirmez. Bu teknoloji rezin saplarda da mevcuttur.



Gracey Küretler

Hu-Friedy

How the best perform

**HU-FRIEDY EverEdge 2.0, 1/2**
HUF.SG1/291E2**HU-FRIEDY EverEdge 2.0, 3/4**
HUF.SG3/499E2**HU-FRIEDY EverEdge 2.0, 5/6**
HUF.SG5/695E2**HU-FRIEDY EverEdge 2.0, 7/8**
HUF.SG7/897E2**HU-FRIEDY EverEdge 2.0, 9/10**
HUF.SG9/1096E2**HU-FRIEDY EverEdge 2.0, 11/12**
HUF.SG11/1293E2**HU-FRIEDY EverEdge 2.0, 13/14**
HUF.SG13/1498E2**HU-FRIEDY EverEdge 2.0, 15/16**
HUF.SG15/1693E2

GRACEY KARŞILAŞTIRMA TABLOSU

Gracey küretlerin Rigid, extra rigid, mini five ve after five modelleri mevcuttur.

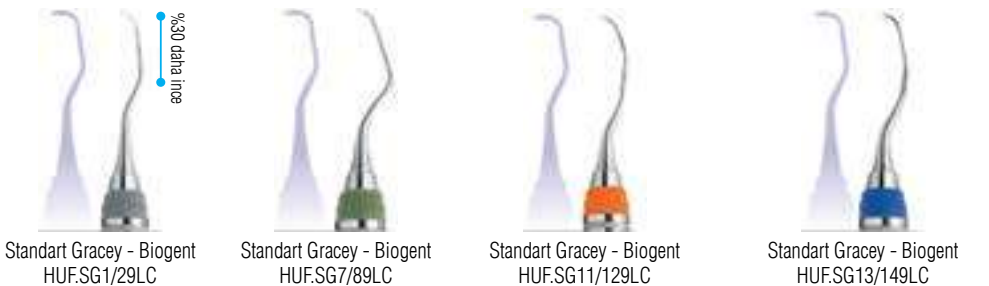
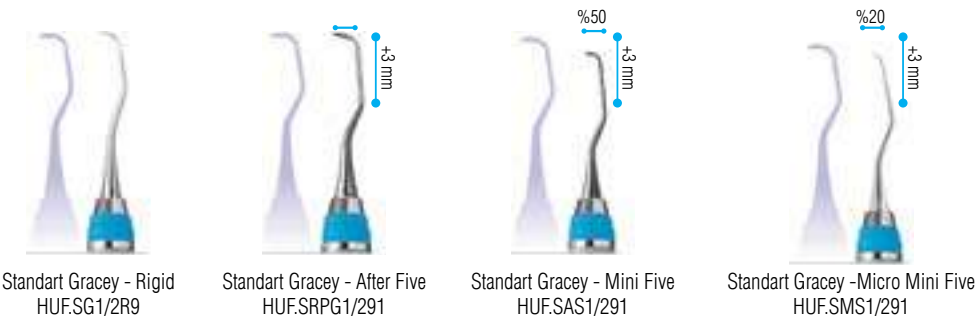
AFTER FIVE: 3 mm'den daha uzun terminal gövde ile daha derin periodontal ceplere ulaşır.%10 daha ince çalışma ucu ile dokuya zarar vermez.**MINI FIVE:** 3 mm'den daha uzun terminal gövde ile daha derin periodontal ceplere ulaşır. %10 daha ince çalışma ucu ile dokuya zarar vermez. %50 daha kısa çalışma ucu yakın cepler ve furkasyonda daha iyi adaptasyon içindir.

Furkasyon Küretleri

Hu-Friedy

How the best perform

**HU-FRIEDY Mesial-distal hdl#6**
HUF.SQMD26**HU-FRIEDY Labial-lingual hdl#6**
HUF.SQLL36**HU-FRIEDY Bukkal-lingual hdl#6**
HUF.SQBL26**HU-FRIEDY *DiamondTec Bukkal / lingual**
HUF.SDCN7**HU-FRIEDY *DiamondTec Mesial-distal**
HUF.SDCM/D7

* Elmas kaplı özel açılı ve ultra ince kretuar uçları ile ulaşılması zor alanlarda etkili.

Cerrahi Küretler

**HU-FRIEDY Lucas 84 Cerrahi Küret**
Kalın Saplı 2mm
HUF.CL846**HU-FRIEDY Lucas 85 Cerrahi Küret**
Kalın Saplı 2.5mm
HUF.CL856**HU-FRIEDY Lucas 86 Cerrahi Küret**
Kalın Saplı 2.8mm
HUF.CL866

HuFriedy cerrahi küretler küretaj, kist çıkarma ve soket temizlemek için özel olarak üretilmiştir.

Bileyleme Aksesuarları

**HU-FRIEDY Sidekick Bileyleme Cihazı**
HUF.SDKKIT**HU-FRIEDY Bileyleme Yağı**
HUF.SSO**HU-FRIEDY Arkansas Taşı**
Sidekick cihazı için
HUF.SDKSTONEA**HU-FRIEDY Arkansas Taşı**
(Kama formunda)
Bileyleme yağı ile kullanılır.
HUF.SS6A**HU-FRIEDY Arkansas Taşı**
(Düz)
Çift taraflı seramik taş
HUF.SSDGRIT**HU-FRIEDY Arkansas Taşı**
(Düz)
Bileyleme yağı ile kullanılır.
HUF.SS4

SIDEKICK KULLANIMI

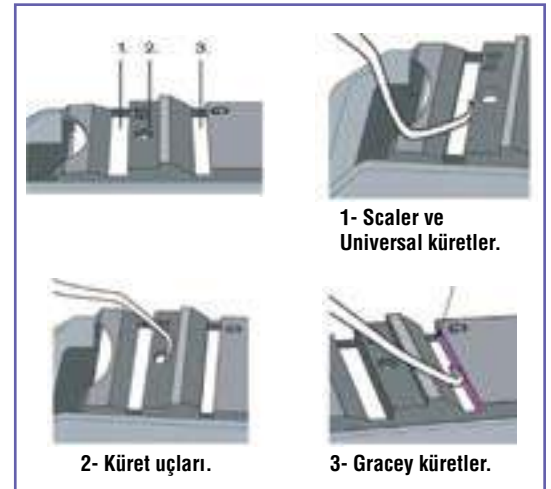

İmplant İçin Özel Aletler

IMPLACARE™ II – İMPLANTLARINIZA GÖZ KULAK OLUR!

- PLASTEEL™'den yapılmış yüksek kaliteli rezin aletler ile implant abutment yüzeylerinde daha az bozulma
- %20 daha ince uç dizaynı ile implant abutment yüzeylerine kolay ulaşım ve daha etkili temizlik
- İki yeni Üniversal küret dizaynı: Barnhart 5/6 ve Langer 1/2 küretleri her hastanın ihtiyacına cevap verebilmek ve çok yönlü kullanım seçeneği sunabilmek için Columbia 4R / 4L, 204S ve H6 / H7 küretlerine katıldı!

HUF.IMPHDL6
PAKETLEME: 1 Adet Sap

Hu-Friedy

How the best perform

HU-FRIEDY Başlangıç Kiti

HUF.PCVPROMONC
PAKETLEME:1 sap, 1 uç

*HUF.IMPL204S
PAKETLEME: 12'li

*HUF.IMPLH6/7
PAKETLEME: 12'li

*HUF.IMPL4R/4L
PAKETLEME: 12'li

*HUF.IMPLLG1/2
PAKETLEME: 12'li

*HUF.IMPLBH5/6
PAKETLEME: 12'li

HU-FRIEDY Implacare II Başlangıç Kiti

HUF.IMPLINTRO6
PAKETLEME:1 Implacare II sap, 1 Çift Columbia 4R / 4L, 1 Çift 204S, 1 Çift LG1/2

HU-FRIEDY İmplant Bakım Başlangıç Kiti

HUF.IMPCKITII
PAKETLEME:1 Colorvue sap, 3 Colorvue uç,
1 Implacare II sap, 5 Çift Implacare II uç

HU-FRIEDY Implacare II Asorti

HUF.IMPLSORT6
PAKETLEME:1 Implacare II sap, 4 Çift Columbia 4R / 4L, 4 Çift 204S, 4 Çift H6 / H7

Colorvue Uçlar

3-6-8-11

3-6-9-12

3-6-9-12

1-2-3-4-5-6-7-8-
9-10-11-12

#11

#12

Williams

*HUF.PCV11PT *HUF.PCV12PT *HUF.PCVWPT *HUF.PCVJNC12PT
PAKETLEME: 12'li PAKETLEME: 12'li PAKETLEME: 12'li PAKETLEME: 12'li

HU-FRIEDY Colorvue Satin Steel
Sap
HUF.PH6

HU-FRIEDY 1 Sap + 7 Williams Uç

İmplant çevresi için, özel plastikten yapılmış
periodontal sond.
HUF.PCVWKIT6



HU-FRIEDY Colorvue Biyotip Probu

Gingival biyotip değerlendirme için güvenilir, yüksek kaliteli çözüm sunar.



HUF.PBTPKIT12
PAKETLEME: 2 Adet Sap ve 12 adet Uç ile

Colorvue Biyotip Probu

Hu-Friedy, Dr. Giulio Rasperini ve Dr. Tiziano Testori tarafından yapılan çalışmalarla geliştirilmiş YENİ Colorvue Biyotip Prob sistemini takdim etmenin heyecanını yaşıyor. Bu probler gingival biyotip değerlendirme için güvenilir, yüksek kaliteli çözüm sunar. Colorvue® Biyotip Prob sistemi hastanızın biyotip'ini ince, orta veya kalın olarak kolaylıkla ve ağrısız şekilde hızlı sınıflandırmanızı sağlar ve böylelikle uygun tedavi protokolünü seçmenizde size yardımcı olur. Biyotip'in tam doğru olarak belirlenmesi, en uygun ve spesifik tedavi planının seçilmesine katkıda bulunur.

Bisturiler



HU-FRIEDY #12D
HUF.10-256-12
PAKETLEME:100 Adet



HU-FRIEDY #15C
HUF.10-256-15
PAKETLEME:100 Adet



HU-FRIEDY Mikro bisturi #69
HUF.MB69
PAKETLEME:12 Adet



HU-FRIEDY Mikro bisturi, tek kenarlı
HUF.MIM64
PAKETLEME:12 Adet

Saplar



HU-FRIEDY Bisturi sapı #3
HUF.10-130-03E



HU-FRIEDY Bisturi sapı #5AE
HUF.10-130-05AE



HU-FRIEDY Bisturi sapı #5
HUF.10-130-05E



HU-FRIEDY Mikro bisturi sapı
HUF.SHDPV

Tünel Bıçakları



HU-FRIEDY Tünel Bıçağı
HUF.TKN1



HU-FRIEDY Tünel Bıçağı
HUF.TKN2



HU-FRIEDY Periosteal Allen
HUF.PPAEL



HU-FRIEDY Periosteal Allen Anterior
HUF.PPAELA



HU-FRIEDY Black Line Tünel Bıçağı
HUF.TKN1X



HU-FRIEDY Black Line Tünel Bıçağı
HUF.TKN2X

Yanak Ekartörleri



HU-FRIEDY Orringer Ekartör (Orta)
HUF.CRO1



HU-FRIEDY Labanca Malleable Set
HUF.CRLABANCA



HU-FRIEDY
Minnesota
HUF.CRM



HU-FRIEDY
Simion
HUF.CRMS



HU-FRIEDY
Urban
HUF.CRURBAN

HU-FRIEDY Orringer Ekartör (Büyük)
HUF.CRO2

Periost Elevatörler

Hu-Friedy

How the best perform

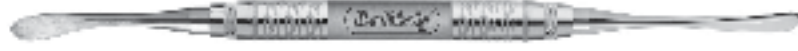
**HU-FRIEDY Chivian Arens**
HUF.P1496**HU-FRIEDY Buser, Sap #6**
HUF.PPBUSER6**HU-FRIEDY Benque, Sap #522**
HUF.PBQ**HU-FRIEDY Demirel, Sap #6**
HUF.PDEMIRELS6**HU-FRIEDY Labanca #2, Sap #6**
HUF.PPLABANC26**HU-FRIEDY Labanca #1, Sap #6**
HUF.PPLABANCA6**HU-FRIEDY Hourigan #2, Sap #6**
HUF.PH26**HU-FRIEDY Prichard #3, Black Line**
HUF.PPR3X**HU-FRIEDY Steigmann Yumuşak Doku Ayırıcı**
HUF.TKSTEIG**HU-FRIEDY Steigmann Yumuşak Doku Ayırıcı**
HUF.TKSTEIG2**HU-FRIEDY Steigmann Periost Ayırıcı**
HUF.PPSTEIG

Periodontal Bıçaklar

Hu-Friedy

How the best perform

**HU-FRIEDY Kramer-Nevins #11, Sap #6**
HUF.KKN116**HU-FRIEDY #15/16, Sap #9**
HUF.KK15/169**HU-FRIEDY Orban #1/2, Sap #9**
HUF.KO1/29**HU-FRIEDY Rhodes Back - Action #36/37, Sap #9**
HUF.C36/379**HU-FRIEDY Goldman-Fox**
HUF.KGF76**HU-FRIEDY Goldman-Fox**
HUF.KGF96**HU-FRIEDY Goldman-Fox**
HUF.KGF116**HU-FRIEDY #TG, Sap #6** HUF.CTG6**HU-FRIEDY Ochsenbein #1, Sap #524** HUF.CO1**HU-FRIEDY Ochsenbein #2, Sap #524** HUF.CO2**HU-FRIEDY Ochsenbein** HUF.CO46

Kemik Eğeleri

Hu-Friedy

How the best perform

**HU-FRIEDY Schluger (Eğri)**
HUF.FS9/10S**HU-FRIEDY Sugarman (Bukkal Lingual)**
HUF.FS3/4S

Periotomlar



HUF.PT1



HUF.PT2

**HU-FRIEDY Trepine Frez**

2 mm HUF.TRE020M
4 mm HUF.TRE040M
6 mm HUF.TRE060M
8 mm HUF.TRE080M
10 mm HUF.TRE100M
12 mm HUF.TRE120M

HU-FRIEDY Frez Kutusu
HUF.IMS-1372T

Frez kutusu boş olarak satılmaktadır.

Doku Pensleri

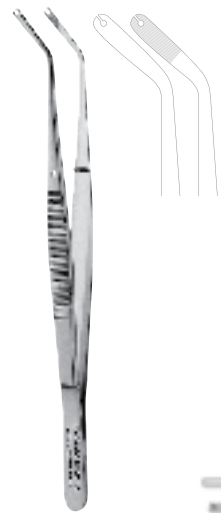
**HU-FRIEDY Suture Pens**
HUF.SP20**HU-FRIEDY Adson Düz #41, 12 cm**
HUF.TP41**HU-FRIEDY Adson #42, 1x2, 12 cm**
HUF.TP42**HU-FRIEDY Adson Brown Açılı #43, 7x7, 12 cm**
HUF.TP43A**HU-FRIEDY Semkin Taylor Dişli 12.5 cm**
HUF.TP33**HU-FRIEDY Semkin Taylor Düz, 12.5 cm**
HUF.TP31**HU-FRIEDY Gerald Düz / Dişli, 18 cm**
HUF.TPG1**HU-FRIEDY Gerald Kavisli / Anatomik 1x2, 18 cm**
HUF.TPG2**HU-FRIEDY Gerald Düz 1x2, 20.5 cm**
HUF.TPG3**HU-FRIEDY Gerald Kavisli 1x2, 18 cm**
HUF.TPG4**HU-FRIEDY Presel**
HUF.DPU17

Portegüler

Hu-Friedy

How the best perform

**HU-FRIEDY Mikro Castroviejo Perma Sharp, Düz, 14 cm *5-0, 6-0, 7-0**
HUF.NH5020M**HU-FRIEDY Castroviejo 14 cm *5-0, 6-0, 7-0**
HUF.NHCV**HU-FRIEDY Crile - Wood, oluklu 15 cm *3-0, 4-0, 5-0, 6-0**
HUF.NHCW**HU-FRIEDY Crile - Wood, oluklu 15 cm *3-0, 4-0, 5-0, 6-0**
HUF.NH5038**HU-FRIEDY Mathieu, 14 cm *1-0, 2-0, 3-0, 4-0**
HUF.NHM

Makaslar

**HU-FRIEDY Eğri 13,5 cm Super Cut, tek tarafı dişli bıçak**

HUF.S10SC

**HU-FRIEDY Eğri La Grange Makas 11,5 cm Black Line, tek tarafı dişli bıçak**

HUF.S14SCX

**HU-FRIEDY Cortellini Eğimli 12cm, tek tarafı dişli bıçak**

HUF.SCORT

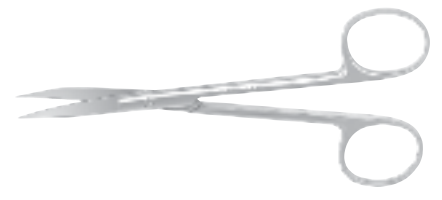
**HU-FRIEDY Goldman - Fox #16 Düz, Tek tarafı dişli bıçak, 12.5 cm,**

HUF.S16

**HU-FRIEDY Iris #18 Eğimli 11.5 cm**

HUF.S18

**HU-FRIEDY Suture Makası 12 cm**
HUF.S13S**HU-FRIEDY Iris #17 Düz 11.5 cm**

HUF.S17

**HU-FRIEDY La Grange Makas 11.5 cm**

HUF.S14

Sinüs Lift Küretleri

Hu-Friedy

How the best perform

**HU-FRIEDY Simion Sinüs Lift Küreti; 3,5 mm**
HUF.IMPSIM1**HU-FRIEDY Palti Sinüs Lift Küreti Kısa**
HUF.IMP6523S6**HU-FRIEDY Kramer-Nevins Sinüs Lift Küreti, Dar Açılı**
HUF.IMP6577SC**HU-FRIEDY Eğri Sinüs Lift Küreti**
HUF.IMP3006**HU-FRIEDY Kısa Sinüs Lift Küreti 710**
HUF.IMP6345S6**HU-FRIEDY Palti Sinüs Lift Küreti**
HUF.IMP6524S6**HU-FRIEDY Kramer-Nevins Sinüs Lift Küreti, Geniş Açılı**
HUF.IMP65786**HU-FRIEDY Tek Taraflı Sinüs Lift Küreti**
HUF.PESIM16

Cerrahi El Aletleri

**HU-FRIEDY Periodontal Keski, 1/2 Buser, 4 mm / 5 mm, Sap #6**
HUF.PPBUSE1/26**HU-FRIEDY Periodontal Keski, 2/3 Buser, 5 mm / 6 mm, Sap #6**
HUF.PPBUSE2/36**HU-FRIEDY Periodontal Keski, 1/3 Buser, 4 mm / 6 mm, Sap #6**
HUF.PPBUSE1/36**HU-FRIEDY Kemik Kazıyıcı/ Fulvar Sap #6**
HUF.CSEUWES6**HU-FRIEDY Euwe Membrane Yerleştirme Aleti Sap #6**
HUF.PMPIE**HU-FRIEDY Fulvar/ Kazıyıcı Labanca 3x1.5 mm Sap #6**
HUF.PLGLABANC6

Silver Line Serisi

Hu-Friedy

How the best perform

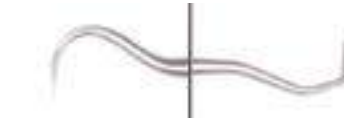
**HU-FRIEDY Williams Sond 1-2-3-5-7-8-9-10**
HUF.122-006**HU-FRIEDY Scaler H6/H7**
HUF.121-006**HU-FRIEDY Columbia Küret 13/14**
HUF.121-012**HU-FRIEDY UNIVERSAL KÜRET 4R/4L**
HUF.121-014**HU-FRIEDY GRACEY KÜRET 13/14**
HUF.121-021**HU-FRIEDY GRACEY KÜRET 9/10**
HUF.121-019**HU-FRIEDY Sond**
Who
2.5-5.5-8.5-11.5
HUF.122-007**HU-FRIEDY SOND**
23 Shephard's Hook
HUF.123-001**HU-FRIEDY Gracey Küret 5/6**
HUF.121-017**HU-FRIEDY Gracey Küret 7/8**
HUF.121-018**HU-FRIEDY Gracey Küret 11/12**
HUF.121-020**HU-FRIEDY SCALERU15/30**
HUF.121-007**HU-FRIEDY GRACEY KÜRET 1/2**
HUF.121-015**HU-FRIEDY GRACEY KÜRET 3/4**
HUF.121-016**HU-FRIEDY Sond**
University Of North Carolina
1-2-3-4-5-6-7-8-9-10-11-12-13-14-15
HUF.122-008**HU-FRIEDY**
SOND 3A
HUF.123-002**HU-FRIEDY UNIVERSAL KÜRET 2R/2L**
HUF.121-013**HU-FRIEDY GRACEY KÜRET 3/4**
HUF.121-016**HU-FRIEDY Sond**
Goldman-Fox
Williams
HUF.122-009**HU-FRIEDY**
SOND 6
HUF.123-004

Restoratif El Aletleri

Hu-Friedy

How the best perform

**HU-FRIEDY
Chu's Aesthetic Gauge**

Bağımsız diş boyutlarının aralıklarını tanımlayan Chu'nun Estetik Aletlerini kullanarak diş ve ark boyutu uyumsuzlukları hızlı ve kolayca teşhis edilebilir. Boyut ve biçimin yeniden inşası için bir kılavuz olarak kullanarak, tüm anterior dişlerin düzeltilmesini kolaylaştırır. Önce merkezi dişler, sonra oklüzyon için köpek dişleri ve sonra lateral kesici dişler düzeltilir. Chu'nun Estetik Aletleri ile minimum stres ve maksimum hasta memnuniyeti ile öngörülebilir ve çabuk tanı-düzeltilme sağlanabilir.



CLG S
#41,#6



PROG S
#41,#6



SOUNDG S
#41,#6

Klinik Düzenleyici IMS Kasetler



HU-FRIEDY Otoklav Kasetleri (5'li)

KOD	RENK
IME14DIN50	Kırmızı
IME14DIN51	Gri
IME14DIN52	Beyaz
IME14DIN53	Turuncu
IME14DIN54	Mor
IME14DIN55	Sarı
IME14DIN56	Eflatun
IME14DIN57	Siyah
IME14DIN58	Mavi
IME14DIN59	Yeşil
IME14DN511	Okyanus Mavisi

HU-FRIEDY
OTOKLAV KASETLER (10'LÜK)

KOD	RENK
IME12DIN10	Kırmızı
IME12DIN11	Gri
IME12DIN12	Beyaz
IME12DIN13	Turuncu
IME12DIN14	Mor
IME12DIN15	Sarı
IME12DIN16	Eflatun
IME12DIN17	Siyah
IME12DIN18	Mavi
IME12DIN19	Yeşil
IME12DN111	Okyanus Mavisi



IME12DIN1
290cm x 184cm x 34cm

HU-FRIEDY
OTOKLAV KASETLER (13'LÜK)

KOD	RENK
IMEDIN130	Kırmızı
IMEDIN131	Gri
IMEDIN132	Beyaz
IMEDIN133	Turuncu
IMEDIN134	Mor
IMEDIN135	Sarı
IMEDIN136	Eflatun
IMEDIN137	Siyah
IMEDIN138	Mavi
IMEDIN139	Yeşil
IMEDIN1311	Okyanus Mavisi



IMEDIN13
290cm x 184cm x 34cm

HU-FRIEDY
OTOKLAV KASETLER (18'LİK)

KOD	RENK
IMEDIN180	Kırmızı
IMEDIN181	Gri
IMEDIN182	Beyaz
IMEDIN183	Turuncu
IMEDIN184	Mor
IMEDIN185	Sarı
IMEDIN186	Eflatun
IMEDIN187	Siyah
IMEDIN188	Mavi
IMEDIN189	Yeşil
IMEDIN1811-	Okyanus Mavisi



IMEDIN18
290cm x 184cm x 34cm

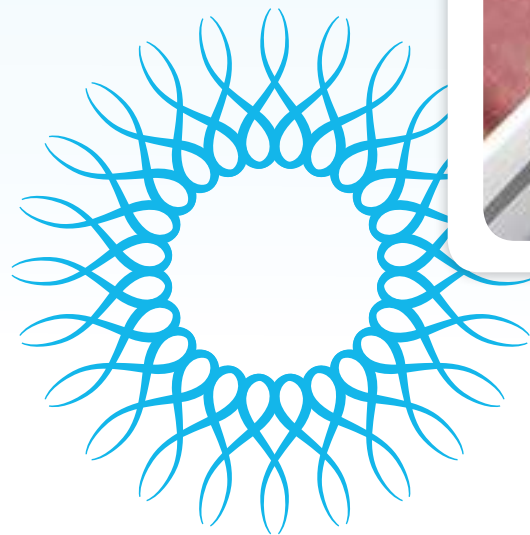
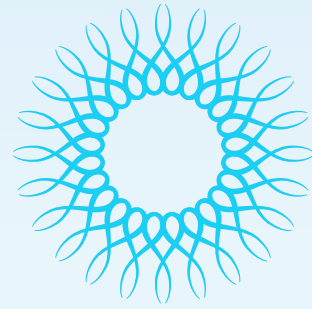

How the best perform

ORTODONTİK EL ALETLERİ

Şeffaf Apareyler için Yardımcı Pensler

How the best perform



HU-FRIEDY Tear Drop
HUF.678-800



HU-FRIEDY Vertical
HUF.678-801



HU-FRIEDY Horizontal
HUF.678-802



HU-FRIEDY Hole Punch
HUF.678-803



HU-FRIEDY Universal Distal Uç Kesici
Tel Boyutu: .30 mm – .53 mm x .64 mm
HUF.678-101



HU-FRIEDY Universal Distal Uç Kesici (Uzun Sap)
Tel Boyutu: .30 mm – .53 mm x .64 mm
HUF.678-101L

En iyiyi üretiyorsanız dünyaya satarsınız...

Bizi takip edin...

/GüneyDiş

Kesici Pensler

Hu-Friedy

How the best perform



HU-FRIEDY
Flush Cut Distal End Kesici, No Hold
Tel Boyutu: .53 mm x .64 mm
HUF.678-102



HU-FRIEDY
Hard Wire Cutter, 15°
Tel Boyutu: .56 mm x .71 mm
HUF.678-103



HU-FRIEDY
Hard Wire Cutter
Tel Boyutu: .38 mm
HUF.678-104



HU-FRIEDY
Multi-Use Cutter
Tel Boyutu: .38 mm
HUF.678-105



HU-FRIEDY
Mini Pin & Ligature Cutter
Tel Boyutu: .30 mm
HUF.678-106



HU-FRIEDY
Micro-Mini Pin & Ligature Cutter
Tel Boyutu: .30 mm
HUF.678-107



HU-FRIEDY
Micro-Mini Pin-Ligature Kesici Uzun Sap
Tel Boyutu: .30 mm
HUF.678-107L



HU-FRIEDY
Micro-Mini Pin & Ligature Cutter, 15°
Tel Boyutu: .30 mm
HUF.678-109



HU-FRIEDY
Micro Cutter
Tel Boyutu: .30 mm
HUF.678-110



HU-FRIEDY
Flush Cut - Hold Distal End Cutter
Tel Boyutu: .51 mm
HUF.678-111



HU-FRIEDY
Slim Flush Cut & Hold Distal End Cutter
Tel Boyutu: .51 mm
HUF.678-113



HU-FRIEDY
Slim Micro Cutter
Tel Boyutu: .30 mm
HUF.678-500



HU-FRIEDY
Lingual Distal End Cutter
Tel Boyutu: .45 mm
HUF.678-700



HU-FRIEDY
Lingual Pin & Lig Cutter
Tel Boyutu: .30 mm
HUF.678-701



Yardımcı Pensler

Hu-Friedy

How the best perform



HU-FRIEDY
Weingart Pens
HUF.678-201



HU-FRIEDY
Weingart Pens with Long Handle
HUF.678-201L



HU-FRIEDY
Slim Weingart Pens
HUF.678-202



HU-FRIEDY
How Pens
HUF.678-203



HU-FRIEDY
How Pens, Offset
HUF.678-204



HU-FRIEDY
Band Seating Pens
HUF.678-205



HU-FRIEDY
Adhesive Removing Pens
HUF.678-206



HU-FRIEDY
Posterior Band Removing Pens, Long
HUF.678-207



HU-FRIEDY
Posterior Band Removing Pens, Short
HUF.678-208



HU-FRIEDY
Force Module Separating Pens
HUF.678-210



HU-FRIEDY
Coon Style Ligature Tying Pens
Tel Boyutu: .38 mm
HUF.678-211



HU-FRIEDY
Tip Back Pens
Tel Boyutu: .53 mm x .64 mm
HUF.678-216



HU-FRIEDY
Bracket Removing Pens
HUF.678-219



HU-FRIEDY
Angulated Bracket Removing Pens
HUF.678-220L



HU-FRIEDY
Crown & Band Contouring Pens
HUF.678-221



HU-FRIEDY
Slim Crown & Band Contouring Pens
HUF.678-221M



HU-FRIEDY
Slim Crown & Band Contouring Pens
HUF.678-221MC



HU-FRIEDY
Steiner Tying Pens
Tel Boyutu: .38 mm
HUF.678-222



HU-FRIEDY
Band Crimping Pens
HUF.678-225



HU-FRIEDY
Band Crimping Pens Yaylı
HUF.678-225M

Hu-Friedy

How the best perform



HU-FRIEDY
Ultra Slim Weingart Pens
HUF.678-501



HU-FRIEDY
Slim Band Removing Pens
HUF.678-503



HU-FRIEDY
Lingual Weingart Pens
HUF.678-702



HU-FRIEDY
Lingual Weingart Pens, 90° Bend
HUF.678-702-90



HU-FRIEDY
O'Brien Pens
Tel Boyutu: .51 mm
HUF.678-311



HU-FRIEDY
Mini Three Jaw Pens
Tel Boyutu: .76 mm
HUF.678-312



HU-FRIEDY
General Contouring Pens
Tel Boyutu: .53 mm x .64 mm
HUF.678-315



HU-FRIEDY
Marcotte Looping Pens
Tel Boyutu: .53 mm x .64 mm
HUF.678-316



HU-FRIEDY
Lingual Bracket Removing Pens
HUF.678-703



HU-FRIEDY
Hollow Chop Pens
678-310'den farkı daha küçük çaplı olması.
Tel Boyutu: .76 mm
HUF.678-317



HU-FRIEDY
Light Wire Bird Beak Pens
Tel Boyutu: .51 mm
HUF.678-318



HU-FRIEDY
Nance Loop Forming Pens
3-4-5-6 mm / Tel Boyutu: .53 mm
HUF.678-319



HU-FRIEDY
Adams Pens
Tel Boyutu: 1.01 mm
HUF.678-320

Bükücü Pensler

HU-FRIEDY
Jarabak Pens
Tel Boyutu: .51 mm
HUF.678-301



HU-FRIEDY
Three Jaw Pens
Tel Boyutu: .76 mm
HUF.678-302



HU-FRIEDY
Omega Loop Forming Pens
Tel Boyutu: .53 mm x .64 mm
HUF.678-303



HU-FRIEDY
Bird Beak Pens
Tel Boyutu: .76 mm
HUF.678-304



HU-FRIEDY
V-Stop Pens
Tel Boyutu: .53 mm x .64 mm
HUF.678-321



HU-FRIEDY
NiTi Three Jaw Pens
Tel Boyutu: .51 mm
HUF.678-322



HU-FRIEDY
Optical Pens
Tel Boyutu: .53 mm x .64 mm
HUF.678-323



HU-FRIEDY
Old Style Loop Pens
Tel Boyutu: .53 mm x .64 mm
HUF.678-324



HU-FRIEDY
Light Wire Bird Beak Pens with Groove
Tel Boyutu: .51 mm
HUF.678-305



HU-FRIEDY
Tweed Loop Forming Pens
Tel Boyutu: .53 mm x .64 mm
HUF.678-306



HU-FRIEDY
Arch Bending Pens
Tel Boyutu: .53 mm x .64 mm
HUF.678-307



HU-FRIEDY
Tweed Pens, Slim
Tel Boyutu: .53 mm x .64 mm
HUF.678-307S



HU-FRIEDY
Bird Beak Pens with Cutter
Tel Boyutu: .53 mm x .64 mm
HUF.678-325



HU-FRIEDY
Long Tapered Bird Beak Pens
Tel Boyutu: .53 mm x .64 mm
HUF.678-326



HU-FRIEDY
Hammerhead® NiTi Tie-Back Pens
Tel Boyutu: .63 mm
HUF.678-327



HU-FRIEDY
Torquing Pens with .016" / .018" key
HUF.678-328-20



HU-FRIEDY
Rectangular Arch Bending Pens
Tel Boyutu: .53 mm x .64 mm
HUF.678-308



HU-FRIEDY
Lingual Arch Forming Pens
Tel Boyutu: .91 mm
HUF.678-309



HU-FRIEDY
Hollow Chop Contouring Pens
Tel Boyutu: .76 mm
HUF.678-310



HU-FRIEDY
Torquing Pens with .018" / .022" key
HUF.678-328-21



HU-FRIEDY
Slim Hammerhead NiTi Pens
Tel Boyutu: .25 mm
HUF.678-502



HU-FRIEDY
Lingual Hammerhead NiTi Pens
Tel Boyutu: .25 mm
HUF.678-704



HU-FRIEDY
Lingual Hammerhead NiTi Pens Tırtıklı
Tel Boyutu: .25 mm
HUF.678-704SER

Hu-Friedy

How the best perform

Yardımcı El Aletleri

Hu-Friedy

How the best perform

**HU-FRIEDY Direct Bond Braket Tutucu**
HUF.678-212**HU-FRIEDY İnce Direct Bond Braket Pensi**
HUF.678-504**HU-FRIEDY Distal Cinch Back Hand**
Tel Boyutu: <= .021" x .025"
HUF.678-506**HU-FRIEDY Lingual Ligature Director, U şeklinde**
Tel Boyutu: <= .021" x .025"
HUF.678-707**HU-FRIEDY Ligature Director Skaler**
HUF.678-905**HU-FRIEDY Küçük Fulvar/Picker**
HUF.678-907**HU-FRIEDY Büyük Fulvar/ Yerleştirici**
HUF.678-909**HU-FRIEDY Universal Kör Skaler**
HUF.678-911**Kör Skaler**
HUF.678-913**HU-FRIEDY Picker/ Ligature Director**
HUF.678-916**HU-FRIEDY İnce Direct Bond Braket Tutucu**
HUF.678-212M**HU-FRIEDY İnce Bukkal Tüp Bonder Pensi**
HUF.678-505**HU-FRIEDY Lingual Ligature Director**
Tel Boyutu: <= .021" x .025"
HUF.678-706**HU-FRIEDY Skaler/ Band Yerleştirici**
HUF.678-904**HU-FRIEDY Kör Skaler/ Band Yerleştirici**
HUF.678-906**HU-FRIEDY Ligature Director/Band Yerleştirici**
HUF.678-908**HU-FRIEDY Kör Skaler**
HUF.678-910**HU-FRIEDY Ligature Director/Band Yerleştirici**
HUF.678-912**HU-FRIEDY Skaler/ Picker**
HUF.678-914**Hu-Friedy**

How the best perform

**HU-FRIEDY Bant İtici**
HUF.BP300**HU-FRIEDY Bant İtici/ Skaler**
HUF.BPS1**HU-FRIEDY Fillion Explorer/ Ligature Director**
HUF.FE/LD**HU-FRIEDY Ligature Director**
HUF.LDG2**HU-FRIEDY Ligature Director Tucker**
HUF.LDT**HU-FRIEDY Lingual Ligature Director, ".018**
HUF.SNLD1**HU-FRIEDY Lingual Torquing Key**
HUF.TK018**HU-FRIEDY Single End Ligature Director**
HUF.WBI-M/R**HU-FRIEDY Bant İtici Kısa Uçlu**
HUF.BP300S**HU-FRIEDY Bant İtici/ Skaler Kısa Uçlu**
HUF.BPS2**HU-FRIEDY Ligature Director**
HUF.LD1**HU-FRIEDY Ligature Director/ Plugger**
HUF.LDP**HU-FRIEDY Plugger/ Ligature Picker**
HUF.PLPK**HU-FRIEDY Lingual Ligature Director, ".025**
HUF.SNLD2**HU-FRIEDY Straight .020" Applicator**
HUF.TK020S**GÜNEY DİŞ**
En İyiye İhtiyaç Duyduğunuz Sahan...Bizi takip edin...
f t i n /GüneyDis

Makaslar ve Hemostatlar

Hu-Friedy

How the best perform



HU-FRIEDY Crown & Gold Scissors Curved
HUF.SCGC



HU-FRIEDY Crown & Gold Scissors Pedro
HUF.SCGCP



HU-FRIEDY Crown & Gold Scissors Straight
HUF.SCGS



HU-FRIEDY Wire-Cutting Scissors
HUF.WCS



HU-FRIEDY Halsted-Mosquito Hemostat
HUF.H4



HU-FRIEDY Ortho Mathieu, Narrow Tip Pliers
HUF.678-330



HU-FRIEDY Ortho Mathieu, Wide Tip Pliers
HUF.678-331



HU-FRIEDY Ortho Mathieu, Perma Sharp® Pliers
HUF.678-332



HU-FRIEDY Lingual Mathieu Pliers
HUF.678-705

Yedek Parçalar

KOD	AÇIKLAMA	PAKETLEME
HUF.678-001	678-206 için yedek bıçak	1 adet
HUF.678-002	678-303 için yedek bıçak	1 adet
HUF.678-011	678-111 için silikon insert	3 adet
HUF.678-013	678-113 için silikon insert	3 adet
HUF.678-014	678-207, 678-208 için 1/4" yedek pad	6 adet
HUF.678-014A	678-206 için 1/4" yedek pad	6 adet
HUF.678-018	678-303 için 1/8" vida seti	1 adet
HUF.678-020	Torquing Key .016" / .018"	1 adet
HUF.678-021	Torquing Key .018" / .022"	1 adet
HUF.678-036	678-207, 678-208 için 3/16" yedek pad	6 adet



Ortodontik Kaset

Hu-Friedy

How the best perform

HU-FRIEDY Ortho DIN Kaset
Boyutu: 290 x 184 x 34 mm



KOD	RENK
HUF.IMEDINORT0	Kırmızı
HUF.IMEDINORT1	Gri
HUF.IMEDINORT2	Beyaz
HUF.IMEDINORT3	Turuncu
HUF.IMEDINORT4	Mor
HUF.IMEDINORT5	Sarı
HUF.IMEDINORT6	Lavanta
HUF.IMEDINORT7	Siyah
HUF.IMEDINORT8	Lacivert
HUF.IMEDINORT9	Yeşil
HUF.IMEDINOR11	Okyanus Mavisi

GÜNEY DİŞ ORTODONTİ ÇÖZÜMLERİNİZDE DE YANINIZDA!



Diş Çekimi İçin El Aletleri

SCHWERT
Davye Takımı
 152'lik seri

Davyelerin uç kısımları düzgün atravmatik ve tutucu yüzeydeki oluk, çapraz kanallı olduğu için daha az basınçla dişi mükemmel şekilde kavrar ve kırmadan çıkarmaya olanak sağlar. Sap üzerindeki homojen retansiyon dağılımı ile elde daha iyi durur.

SCH.152

PAKETLEME: 10 adet Davye

NO	ÜRÜN ADI	ÜRÜN KODU
01	SCHWERT ÜST KESİCİ DAVYE	SCH.152-2
02	SCHWERT ÜST PREMOLAR DAVYE	SCH.152-7
03	SCHWERT ÜST SAĞ MOLAR DAVYE	SCH.152-17
04	SCHWERT ÜST SOL MOLAR DAVYE	SCH.152-18
05	SCHWERT ÜST 20 YAŞ DAVYE	SCH.152-67A
06	SCHWERT BAYONET DAVYE	SCH.152-51A
07	SCHWERT ALT PREMOLAR DAVYE	SCH.152-13
08	SCHWERT ALT MOLAR DAVYE	SCH.152-22
09	SCHWERT ALT 20 YAŞ DAVYE	SCH.152-79
10	SCHWERT ALT KESİCİ DAVYE	SCH.152-33



SCHWERT
Çocuk Davye Takımı
 212'lik seri

SCH.212

PAKETLEME: 7 adet Davye

NO	ÜRÜN ADI	ÜRÜN KODU
01	SCHWERT ALT SÜT MOLAR DAVYE	SCH.212-122
02	SCHWERT ÜST SÜT KESİCİ DAVYE	SCH.212-137
03	SCHWERT ALT SÜT KESİCİ KANİN DAVYE	SCH.212-138
04	SCHWERT ÜST SÜT KANİN DAVYE	SCH.212-139
05	SCHWERT ÜST SÜT MOLAR DAVYE	SCH.212-140
06	SCHWERT ALT SÜT KÖK DAVYE	SCH.212-143
07	SCHWERT ÜST SÜT KÖK DAVYE	SCH.212-151

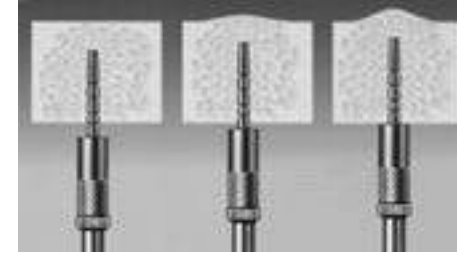
SCHWERT Osteotomlar



SCHWERT Sinüs Elevatörü



7
10
13
15
18

SCHWERT Sinüs Elevatörü (Konveks)

2,7 mm SCH.1702-127
 3,2 mm SCH.1702-132
 3,7 mm SCH.1702-137
 4,2 mm SCH.1702-142
 5,0 mm SCH.1702-150



SCHWERT Sinüs Elevatörü (Konkav)

2,7 mm SCH.1703-127
 3,2 mm SCH.1703-132
 3,7 mm SCH.1703-137
 4,2 mm SCH.1703-142
 5,0 mm SCH.1703-150

SCHWERT Sinüs Lift Küretleri



Sinüs Lift Küret

SCH.1432-1



Sinüs Lift Küret

SCH.1432-2



Sinüs Lift Küret

SCH.1432-3



Sinüs Lift Küret

SCH.1432-4



Sinüs Lift Küret

SCH.1432-5



Sinüs Lift Küret

SCH.1432-6



Sinüs Lift Küret

SCH.1432-7



Sinüs Lift Küret

SCH.1432-11



Sinüs Lift Küret

SCH.1432-12



Sinüs Lift Küret

SCH.1432-13



SCHWERT
 SWORD - FERRUGIA
 EFEE - SPADA

Cerrahi Setler

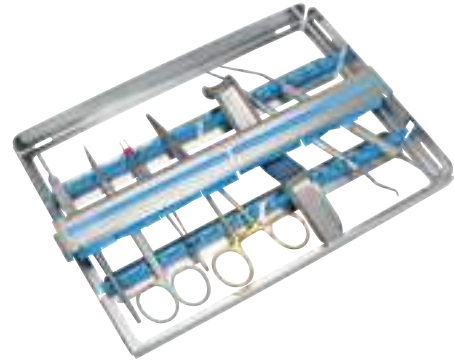
SCHWERT
Temel Cerrahi Seti

Set içeriği;

Doku Makası Eğri 14 cm JOSEPH.....	SCH.1125
Doku Pensi 1x2 ADSON.....	SCH.1208
Periost Elevatörü PRICHARD.....	SCH.1405
Dil/Yanak Ekartörü MINNESOTA.....	SCH.2460
Portegü TC CRILE-WOOD.....	SCH.2014
Cerrahi Küret 17 cm LUCAS.....	SCH.1371-1
Bisturi Sapı Yuvarlak-Düz.....	SCH.1033-1
20 Aletlik Kaset.....	SCH.2599-20

SCH.1790-220

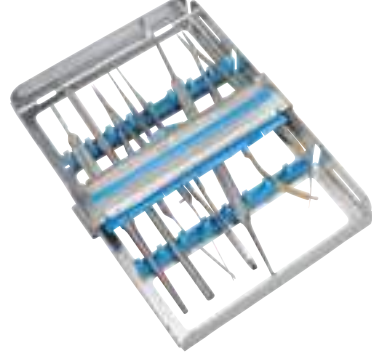
SCHWERT
Temel Mikro Cerrahi Seti

Set içeriği;

Bisturi Sapı Yuvarlak Düz.....	SCH.1033-1
Mikro Bisturi Sapı 15,5 cm.....	SCH.1071-15
Mikro Cerrahi Makası 15 cm.....	SCH.1136-15
Mikro Cerrahi Doku Pensi 15 cm 1x2 ADSON.....	SCH.1208-115
Cerrahi Küret 2/4 MOLT.....	SCH.1407-24
CASTROVIEJO Portegü TC.....	SCH.2002-1
8 Aletlik Kaset.....	SCH.2599-10

SCH.1790-230

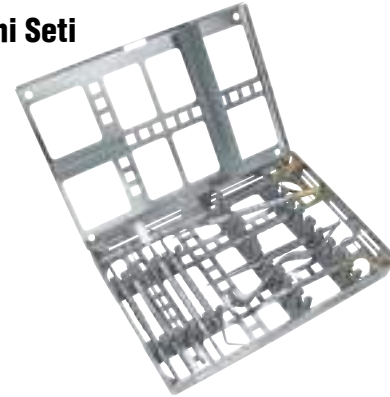
SCHWERT
Kompozit SetiSCHWERT
İleri Cerrahi Seti

Set içeriği;

SAFE-EX Bisturi Sapı.....	SCH.1033-60
Doku Makası Eğri 14 cm JOSEPH.....	SCH.1125-400
Mikro Cerrahi Pens 17,5 cm Düz 1x2 Dişli.....	SCH.1208-300
Periost Elevatörü PRICHARD.....	SCH.1411-08
Dil/Yanak Ekartörü MINNESOTA.....	SCH.2460
Mikro Portegü TC 17,5 cm.....	SCH.2000-60
Cerrahi Küret LUCAS.....	SCH.1372-1
Periodontal Sond.....	SCH.3418-15
Pens COLLEGE.....	SCH.2887
Mikro Cerrahi Sütür Pensi.....	SCH.1208-355
Kaset.....	SCH.2610-1

SCH.1790-225

SCHWERT
İleri Mikro Cerrahi Seti

Set içeriği;

SAFE-EX Bisturi Sapı.....	SCH.1033-60
Mikro Bisturi Sapı 13 cm Titanyum.....	SCH.1070-00
Mikro Cerrahi Makası 17 cm Ø 8 mm Sap.....	SCH.1136-17
Mikro Cerrahi Pensi Düz 17,5 cm 1x2.....	SCH.1208-300
COOLEY Pens 18 cm.....	SCH.1208-345
Mikro Cerrahi Sütür Pensi.....	SCH.1208-355
Periost Elevatörü 2,6 mm - 4,0 mm.....	SCH.1411-01
Dil/Yanak Ekartörü MINNESOTA.....	SCH.2460
Mikro Portegü Düz TC.....	SCH.2000-10
Kaset.....	SCH.2610-1

SCH.1790-235

Set içeriği;

Kompozit Spatülü.....	1 SCH.4085-01TI
Kompozit Spatülü.....	2 SCH.4085-02TI
Kompozit Brinisuar.....	SCH.4085-03TI
Kompozit Şekillendirici.....	SCH.4085-04TI
SCH.4085-00TI	

Kemik Pensleri

SCHWERT
Kemik Pensi (Mini-Friedmann) 14cm
SCH.431-10SCHWERT
Kemik Pensi (Luer) 16 cm
SCH.433SCHWERT
Kemik Pensi (Blumenthal) 14.5 C
SCH.451

Elevatörler

SCHWERT
Elevatör (Luxator)2.5 mm
SCH.610-123.5 mm
SCH.610-134.5 mm
SCH.610-14SCHWERT
Bein Elevatör2 mm
SCH.620-23 mm
SCH.620-34 mm
SCH.620-4SCHWERT
Cryer Elevatör

SCH.830-1



SCH.830-2

Sağ
SCH.836-28Sol
SCH.836-27SCHWERT
Flohr Elevatör

SCH.782-5



SCH.782-12



SCH.782-13

SCHWERT
SWORD - ESPAÑA
EPEE - SPADA



SCHWERT
Elevatör Coupland



2 mm
SCH.646-1

2.8 mm
SCH.646-2

SCHWERT
Elevatör Warwick - James



SCH.804-1

SCH.804-2

SCH.804-3

SCHWERT
Elevatör Heidbrink



SCH.814-1

SCH.814-3

SCH.814-4

SCHWERT
Kök Elevatörü



Çift Taraflı Kök Elevatörü
SCH.810



SCH.811

SCHWERT
Winter Elevatör



Sağ
SCH.850-12



Sol
SCH.850-13

Bisturi Sapları

SCHWERT Cetveli Bisturi Sapı 10 cm



SCH.1043-1



SCHWERT 360°
SCH.3405



SCHWERT 11, 12, 15 Numaralı Bisturi Sapı



SCH.1033-1

SCHWERT 11, 12, 15 Numaralı Bisturi Sapı Eğri



SCH.1033-3

SCHWERT Safe- Ex Bisturi Sapı, otomatik bıçak çıkartma fonksiyonlu
SCH.1033-60

Makaslar



SCHWERT Düz Makas 11 cm
SCH.1110
Super Cut 11.5 cm
SCH.1110-400



SCHWERT Eğri Makas 11.5 cm
SCH.1111
Super Cut 11.5 cm
SCH.1111-400



SCHWERT Goldman Fox Makas 13 cm
SCH.1117

SCHWERT Super Cut Makas 13 cm
SCH.1117-400



SCHWERT La Grange Makas 13 cm
SCH.1133

SCHWERT Super Cut Makas 13 cm
SCH.1133-400

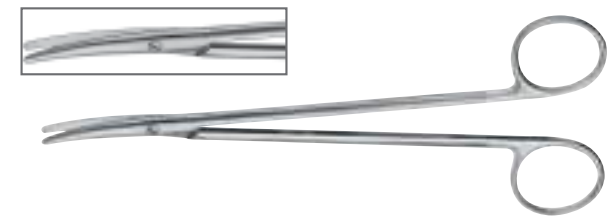

SCHWERT Metzenbaum Makas 14 cm
SCH.1139-14

SCHWERT Makas 18 cm
SCH.1139-18

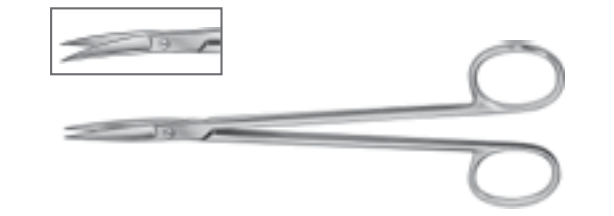

SCHWERT Kelly Düz Makas 16 cm
SCH.1142

SCHWERT Eğri Makas 16 cm
SCH.1143



Cerrahi Pensetler



SCHWERT 14 cm Dişsiz
SCH.1201-14



SCHWERT 12 cm Adson Dişsiz
SCH.1207



SCHWERT 15 cm Micro Adson Dişli Düz
SCH.1208-115



SCHWERT 14 cm Dişli
SCH.1206-14



SCHWERT 12 cm Adson Dişli
SCH.1208



SCHWERT 15 cm Micro Adson Dişli Eğri
SCH.1208-215

Hemostatik Pensler

SCHWERT
Halsted-Mosquito

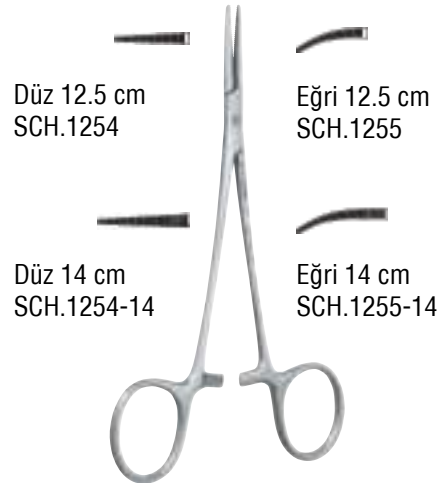

SCHWERT
Kelly



SCHWERT
Backhaus

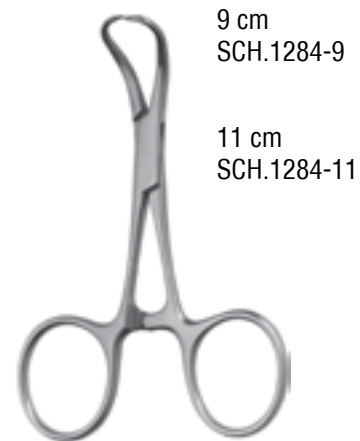

Kemik Eğeleri



SCH.1461

SCH.1462

Cerrahi Küretler



SCHWERT Çift Taraflı Hemingway
SCH.1361-0



SCH.1361-1



SCH.1361-2



SCH.1361-3



SCH.1365-0



SCH.1365-1



SCH.1365-2



SCHWERT Çift Taraflı
SCH.1363-1



SCHWERT Çift Taraflı Lucas
SCH.1371-1



SCH.1371-2



SCH.1375-1



SCH.1375-2

Periost Elevatörleri



SCHWERT Fox
SCH.1406



SCHWERT Prichard
SCH.1405



SCHWERT Freer
SCH.1408



SCHWERT Molt / Keskin
SCH.1407



SCHWERT Williger
SCH.1416



SCHWERT Molt
SCH.1400



SCHWERT
SWORD - ESPAÑA
EPEE - SPADA

Keskiler



SCHWERT Ochsenbein
SCH.1650-1



SCH.1650-2



SCHWERT Rhodes
SCH.1650-365



SCHWERT Düz 18 cm / 4 mm
SCH.1682-4

SCHWERT Düz 18 cm / 6 mm
SCH.1682-6

SCHWERT Düz 18 cm / 8 mm
SCH.1682-8



SCHWERT Eğri 18 cm / 6 mm
SCH.1682-16

SCHWERT Eğri 18 cm / 8 mm
SCH.1682-18

Çekiçler



SCHWERT Çekiç Williger
SCH.1634



SCHWERT Değişirilebilir Plastik Uçlu Çekiç
SCH.1637
SCHWERT Değişirilebilir Plastik Uç
SCH.1637-1

Periotomlar



1.8 mm
SCH.1706-1



Papilla Elevatörü
SCH.1705-1



2.5 mm
SCH.1706-2



1.8 mm
SCH.1706-3

Cerrahi Emiciler



18 cm Ø 2 mm SCH.2559-1
18 cm Ø 3 mm SCH.2559-2

Ekartörler



SCHWERT Farabeuf 13 cm
SCH.1835



SCHWERT Sternberg 16 cm
SCH.2462



SCHWERT Langenbeck 22 cm
30x10 mm SCH.1934-1
40x10 mm SCH.1934-4



23 cm
SCH.1935

SCHWERT Oringer

Small
SCH.2465-1



SCHWERT Medium
SCH.2465-2

SCHWERT Large
SCH.2465-3

SCHWERT 15 cm
SCH.2510



SCHWERT Ağız Açacağı Doyen-Molt

10 cm Çocuk
SCH.2237

12 cm Erişkin
SCH.2238



Portegüler



SCHWERT Castroviejo 14 cm
SCH.2001-1



SCHWERT Mathieu
14 cm SCH.2052
17 cm SCH.2054



SCHWERT Crile-Wood 15 cm
SCH.2012



SCHWERT Mayo-Hegar
16 cm SCH.2016-16
18 cm SCH.2016-18



SCHWERT
SWORD - ESPAÑA
EPEE - SPADA

Kumpaslar

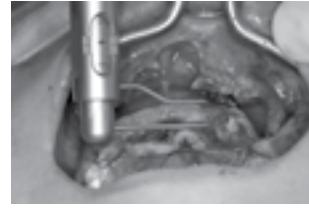
SCHWERT Kumpas 9 cm / 20 mm
SCH.1730-4SCHWERT Kumpas 11.5 cm / 0-70 mm
SCH.1730-8SCHWERT Kumpas 10 cm
SCH.1732SCHWERT Kumpas 14 cm / 0-80 mm
SCH.1730-7

Ayna ve Ayna Saplari



SCH.2782



SCH.2786-1

SCH.2804-412
PAKETLEME: 12 adet ayna

Sondlar

SCHWERT Düz Sond
SCH.3007-8SCHWERT Düz Sond
SCH.3015-8SCHWERT Düz Sond
SCH.3007-9SCHWERT Orak Sond
SCH.3015-23SCHWERT Düz Sond
SCH.3015-9Periodontal Sond 3/3/3/3
SCH.3419-3-3-3SCHWERT Periodontal Sond 1/1/1/1/1/1/1/1/1/1/1/1
15 mm
SCH.3418-15

SCHWERT Williams SCH.3412

Preseller

SCHWERT Collage
SCH.2885SCHWERT Perry
SCH.2913SCHWERT Meriam
SCH.2943SCHWERT Flag
SCH.2921

Gracey Küretler

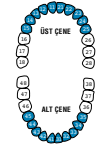
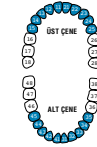
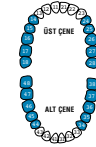
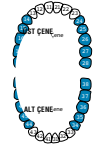
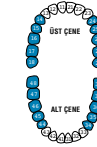
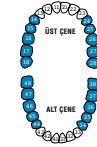
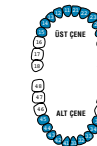
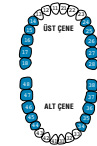
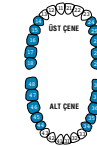

1/2 SCH.3377-1

3/4
SCH.3377-35/6
SCH.3377-57/8
Lingual+Bukkal
SCH.3377-79/10
Lingual+ Bukkal
SCH.3377-911/12
Mezial
SCH.3377-1113/14
Distal
SCH.3377-135/6
SCH.3301-05
10 mm7/8 Lingual+Bukkal
SCH.3301-0711/12 Mezio Bukkal
Mezio Lingual
SCH.3301-1113/14 Lisdo Bukkal
Lisdo Lingual
SCH.3301-13

Gingivektomi Bıçakları



SCHWERT Kirkland SCH.3395



SCHWERT Fox SCH.3397

Scaler



SCHWERT H6/H7 SCH.3274-6



SCHWERT Towner H5/33 SCH.3774-533



Crane - Kaplan SCH.3276

Arkansas Taşı ve Yağı

SCHWERT Arkansas Taşı
SCH.3289SCHWERT Bileyleme Yağı
SCH.3297

Ağız Spatülleri



Siman Fulvarları

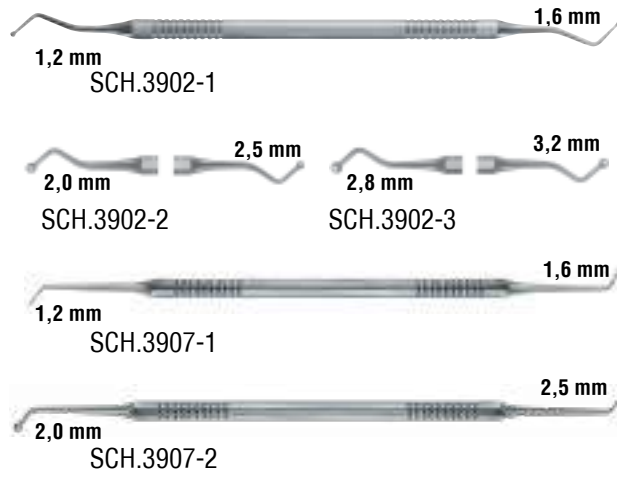

Siman Spatülleri



Amalgam Fulvarları

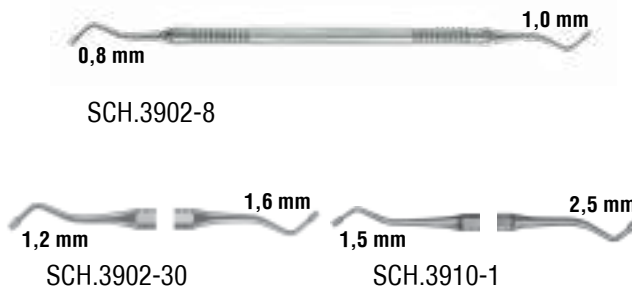

Brinisuarlar



Ekskavatörler

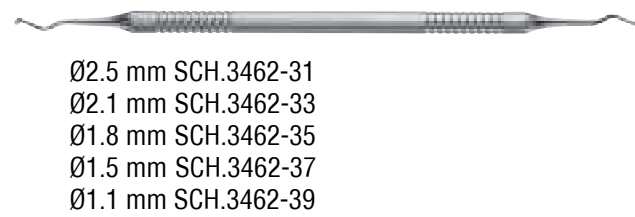

Kompozit Spatül ve Fulvarları

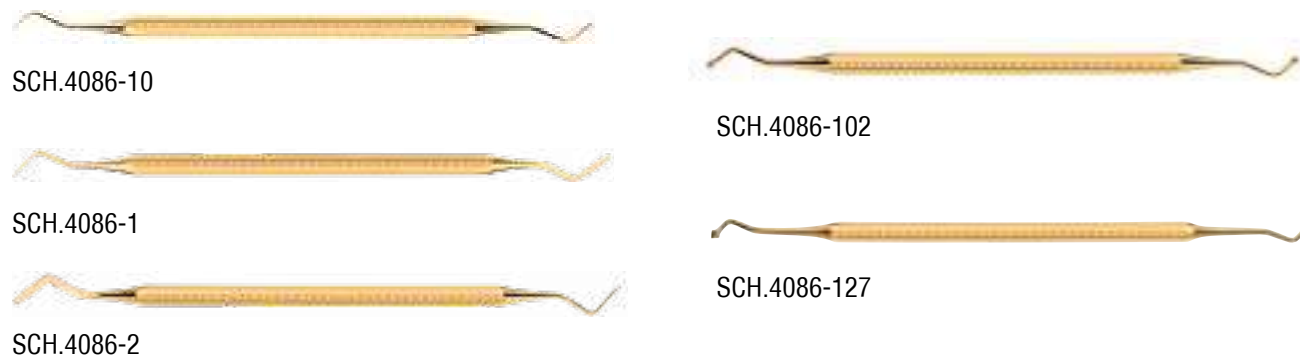

Matriks Tutucular

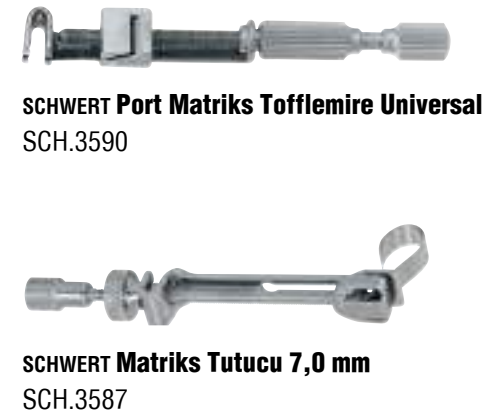

Amalgam Taşıyıcılar

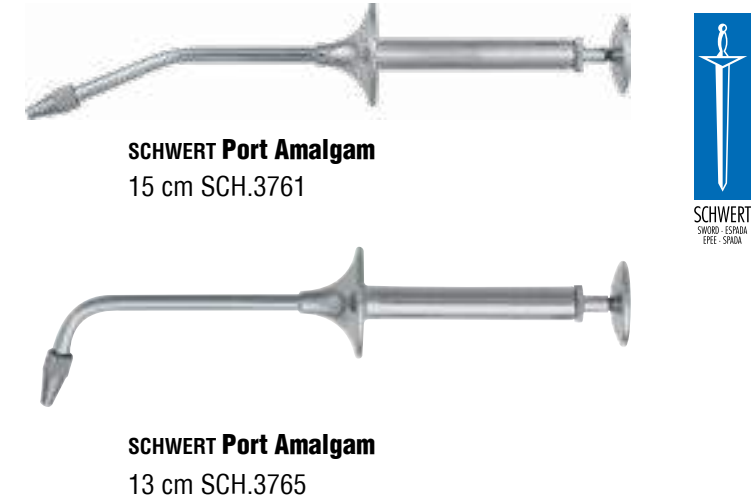

Protez El Aletleri

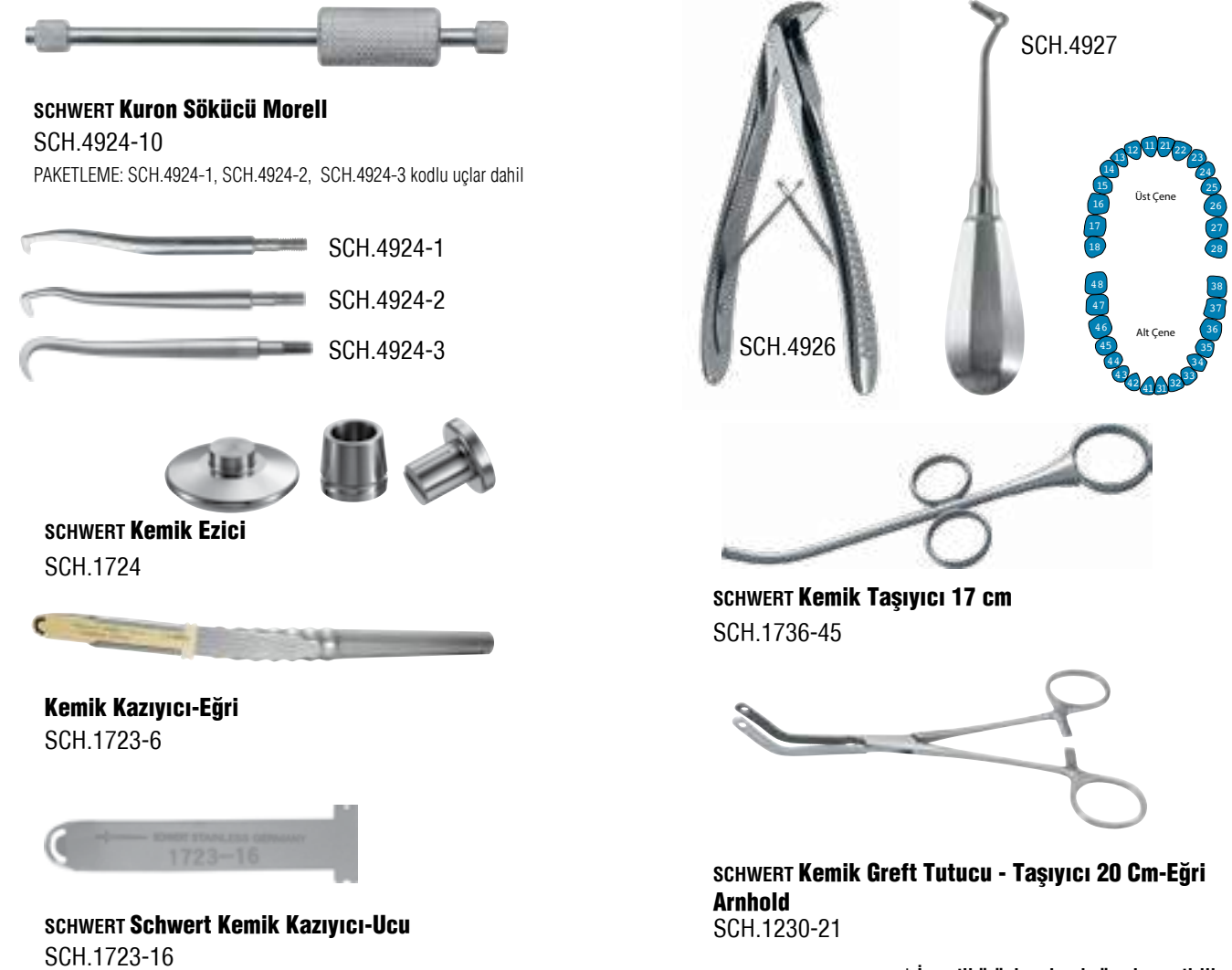

* İşaretili ürünler sipariş üzerine getirilir.

Flexible Sinüs Lift Küretleri



SCH.1435-1



SCH.1435-4



SCH.1435-2



SCH.1435-5



SCH.1435-3

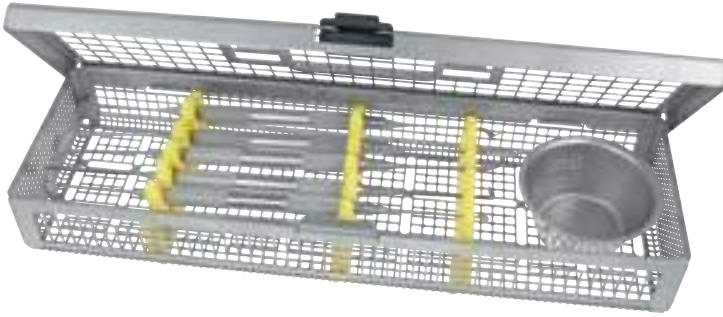

SCHWERT Sinüs Lift Küret Seti

SCH.1790-85

PAKETLEME: Set içinde 6 adet Flexible küret (Görsel yan tarafta yer almaktadır), greft kabı ve 6'lı Schwert kaset bulunmaktadır..



SCHWERT Caliper

7 mm SCH.1734-1

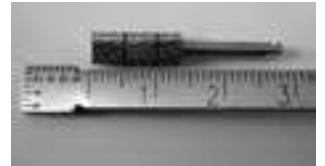

SCHWERT Paralel Delme Rehberi

SCH.1733



ENDODONTİ MALZEMELERİ

Ni - Ti Sistemleri

COLTENE
MicroMega



COLTENE MICRO MEGA
HERO 642®
Ni-Ti Eğe

1/50 - 1/75- 1/100 aralığında redüksiyonlu angldrular ile 300-600 devir/dk ile %2, %4, %6 lık değişen açılara sahip 20-25-30-35-40-45 no'lu nikel titanyum eğelerin kullanıldığı döner aletlerle kanal genişletme sistemi. En fazla 6, en az 3 eğenin kullanıldığı Ni-Ti sistemidir. Yüzey cilalama (electropolishing) işlemine tabi tutulmuştur.

	20	25	30	35	40	45
%2 21 mm	MIC.20136114	MIC.20136115	MIC.20136116	MIC.20136117	MIC.20136118	MIC.20136119
%4 21 mm	MIC.20136120	MIC.20136121	MIC.20136122			
%6 21 mm	MIC.20136110	MIC.20136111	MIC.20136112			
%2 25 mm	MIC.20136101	MIC.20136102	MIC.20136103	MIC.20136104	MIC.20136105	MIC.20136106
%4 25 mm	MIC.20136107	MIC.20136108	MIC.20136109			
%6 25 mm	MIC.20136132	MIC.20136133	MIC.20136134			
%2 29 mm	MIC.20136126	MIC.20136127	MIC.20136128	MIC.20136123	MIC.20136124	MIC.20136125
%4 29 mm	MIC.20136129	MIC.20136130	MIC.20136131			

HERO 642® Asorti

MIC.20136113

PAKETLEME: 9 adet eğe
(2/20, 4/20, 6/20, 2/25,
4/25, 6/25, 2/30, 4/30, 6/30)

HERO 642® Refil

MIC.201361XX

PAKETLEME: 6 adet eğe



COLTENE MICRO MEGA
HERO 642® Box
Endo Box
MIC.10336006
PAKETLEME: 1 adet Endo Box



COLTENE MICRO MEGA
HERO Shaper® Box
Endo Box
MIC.10336021
PAKETLEME: 1 adet Endo Box

HERO 642® VE HERO SHAPER EĞELERİN KESİTLERİ

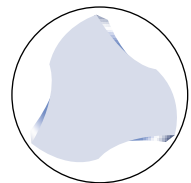

Hero Shaper ve Hero 642 eğeler pozitif kesim açısıyla kanal içerisindeki mikroorganizmaları kazıyarak değil keserek temizler. Bu özelliğinden dolayı kanal duvarları pürüzsüz olur.

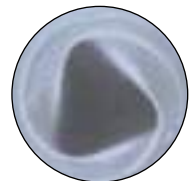

Aktif olmayan uç yapısı sayesinde kanal içerisinde oluşabilecek perforasyon, zip, transportasyon risklerini ortadan kaldırır ve apeksi delmeden kanalı temizleyip şekillendirir.



Geniş kor çapı ve eğe bıçaklarının kanal duvarlarına noktasal temasıyla kırılma risklerini ortadan kaldırır.

HERO SHAPER EĞE SİSTEMİNİN AVANTAJLARI

- Kullanımı son derece kolaydır. Endodontik tedavinin en zor aşaması olan şekillendirmeyi ve genişletmeyi çok kolaylaştırır.
- Ni-Ti alaşımının yüksek fleksibilite ve burkulma kuvvetlerine direnci nedeniyle, aşırı eğimli kanallarda bile başarılı bir şekillendirme ve genişletme yapılmasına olanak verir.
- Basit kanallarda 2, çok zor kanallarda ise sadece 4 eğe kullanarak # 30 genişlik elde edilir.
- Şekillendirme ve genişletme geleneksel el aletlerine oranla, çok daha hızlı ve güvenli bir şekilde yapılabilir.
- Crown-Down yöntemiyle kuronalden apikale doğru kullanıldığından özellikle periapikal lezyonlu ve nekroze dişlerde akut alevlenme ve akut apikal periodontitis görülme riskini en aza indirir.
- Eğelerin uçları kesici olmadığından perforasyon meydana gelme riski yoktur.
- Alet yutturma riskini ortadan kaldırır.
- Kök kanalı doldurma sistemleriyle HEROfill® uyumludur.

HERO SHAPER EĞELERİN KULLANIM SIRALAMASI

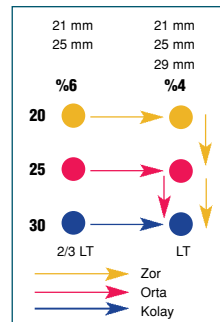

COLTENE MICRO MEGA
HERO Shaper®
Ni-Ti Eğe

1/50 - 1/75- 1/100 aralığında redüksiyonlu angldrular ile 300-600 devir/dk ile %4, %6 lık değişen açılara sahip 20-25-30-35-40-45 no'lu nikel titanyum eğelerin kullanıldığı döner aletlerle kanal genişletme sistemi. En fazla 4, en az 2 eğenin kullanıldığı Ni-Ti sistemidir. Yüzey cilalama (electropolishing) işlemine tabi tutulmuştur.



HERO Shaper® Kolay Kanal 2'li

MIC.20136413

PAKETLEME: 2 adet eğe (4/30, 6/30)

HERO Shaper® Asorti

MIC.20136416

PAKETLEME: 6 adet eğe (4/20, 6/20, 4/25,
6/25, 4/30, 6/30)

HERO Shaper® Orta Zor Kanal 3'lü

MIC.20136414

PAKETLEME: 3 adet eğe (4/30, 4/25, 6/25)

HERO Shaper® Refil

MIC.201364XX

PAKETLEME: 6 adet eğe

HERO Shaper® Zor Kanal 4'lü

MIC.20136415

PAKETLEME: 4 adet eğe (4/20, 6/20, 4/25, 4/30)

	20	25	30	35	40	45
%4 21 mm	MIC.20136417	MIC.20136418	MIC.20136419	MIC.20136423	MIC.20136424	MIC.20136425
%6 21 mm	MIC.20136401	MIC.20136402	MIC.20136403			
%4 25 mm	MIC.20136404	MIC.20136405	MIC.20136406	MIC.20136420	MIC.20136421	MIC.20136422
%6 25 mm	MIC.20136410	MIC.20136411	MIC.20136412			
%4 29 mm	MIC.20136407	MIC.20136408	MIC.20136409	MIC.20136426	MIC.20136427	MIC.20136428

COLTENE MICRO MEGA
InGeT HERO Shaper®
Ni-Ti Eğe

1/50 - 1/75- 1/100 aralığında redüksiyonlu angldrular ile 300-600 devir/dk ile %4, %6 lık değişen açılara sahip 20-25-30-35-40-45 no'lu nikel titanyum eğelerin kullanıldığı döner aletlerle kanal genişletme sistemi. En fazla 4, en az 2 eğenin kullanıldığı Ni-Ti sistemi.

InGeT HERO Shaper®

Kolay Kanal 2'li

MM.20136720

PAKETLEME: 2 adet eğe (4/30, 6/30)

InGeT HERO Shaper® Asorti

MM.20136716

PAKETLEME: 6 adet eğe (4/20,
6/20, 4/25, 6/25, 4/30, 6/30)

InGeT HERO Shaper®

Orta Zor Kanal 3'lü

MM.20136721

PAKETLEME: 3 adet eğe (4/30, 4/25,
6/25)

InGeT HERO Shaper® Refil

MM.201367XX

PAKETLEME: 6 adet eğe

InGeT HERO Shaper®

Zor Kanal 4'lü

MM.20136722

PAKETLEME: 4 adet eğe (4/20,
6/20, 4/25, 4/30)



	20	25	30	35	40	45
%4 21 mm	MIC.20136713	MIC.20136714	MIC.20136715	MIC.20136726	MIC.20136727	MIC.20136728
%6 21 mm	MIC.20136701	MIC.20136702	MIC.20136703			
%4 25 mm	MIC.20136704	MIC.20136705	MIC.20136706	MIC.20136723	MIC.20136724	MIC.20136725
%6 25 mm	MIC.20136710	MIC.20136711	MIC.20136712			
%4 29 mm	MIC.20136707	MIC.20136708	MIC.20136709	MIC.20136729	MIC.20136730	MIC.20136731

*Ürünler stoklar ile sınırlı olup, Coltene Micro Mega firmasının üretimi durdurması halinde temin edilemeyebilir.

NI-Tİ SİSTEMLERİNİN KULLANIMI SIRASINDA DİKKAT EDİLMESİ GEREKEN UNSURLAR

Kök kanalı şekillendirilmesi ve genişletilmesi sırasında Ni-Ti döner aletler kullanırken aşağıdaki kurallara uymak başarınızı arttıracaktır. Bu kurallar tüm Ni-Ti döner alet sistemleri için geçerlidir. Bu kurallara uyulduğu takdirde bir komplikasyonla karşılaşma riski çok azdır.

Eğeler

- Redüksiyonlu anguldruvalarla veya hız ve tork değeri ayarlanabilen endodontik motorlar ile kullanılmalıdır.
- Kanal eğeleri çalışma sırasında asla kanala itilmemeli ve bir güç uygulanmamalıdır.
- Şekillendirme sırasında mutlaka sürekli olarak 1-2 mm lik ileri geri hareketler yapılmalı, ege kanalda asla sabit bir pozisyonda kalmamalıdır.
- Kullanılan her eğeden sonra mutlaka NaOCl ile yıkama yapılmalı ve kanal sürekli olarak yıkama solüsyonu ile (NaOCl) dolu tutulmalıdır.
- Bu işlem sırasında kanalda pat şeklinde EDTA preparatları kullanmak işlemi kolaylaştırabilir (Örn: MM Edta/ MM, File-Eze/ Ultradent).
- İşleme başlamadan önce kanalda apekse kadar ulaşılabilindiğinden emin olunmalıdır. Bu sistemler tıkalı kanallarda kullanılmaz.
- Eğeler tek kullanımlık steril eğeler hariç kanalda en fazla 8-10 kez kullanılabilir. Daha fazla kullanıldığı takdirde kırılma riski vardır.
- Sterilizasyon tercihen otoklavda yapılmalıdır. Plastik saplı eğeler dezenfektanda en fazla 15 dk tutulabilir.
- Bu sistemler ilk kez kullanılıyorsa, hasta üzerinde çalışılmadan önce çekilmiş dişler üzerinde bir süre çalışmak gereklidir.
- Çalışma sırasında önerilen kullanım şekline uyulması gereklidir.



COLTENE MICRO MEGA Revo-S™ Ni-Ti Eğe

1/50 - 1/75 - 1/100 aralığında redüksiyonlu anguldruvalar ile 250-400 devir/dk ile %4, %6 lık değişen açılara sahip 25-30-35-40 no' lu nikel titanyum eğelerin kullandığı döner aletlerle kanal genişletme sistemi.

3 kanal eğesi kullanarak mükemmel sonuçlara ulaşılan Ni-Ti sistemidir. Yüzey cilalama (electropolishing) işlemine tabi tutulmuştur. Asimetrik eğe kesidi sayesinde Revo-S™ 3 aşamalı çalışır. Kesme, debris çıkışı, temizleme

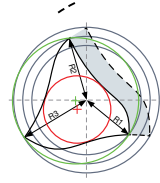

Asimetrik Eğe Kesiti

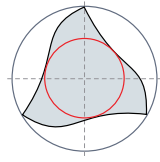

Simetrik Eğe Kesiti

Revo-S™ Asorti 3'lü

MIC.20143115

PAKETLEME: 3 adet eğe (6/25, 4/25, 6/25)

Revo-S™ Apical Asorti 3'lü

MIC.20143120

PAKETLEME: 3 adet eğe (6/30, 6/35, 6/40)

REVO-S™ PROTOKOL KARTI



*Ürünler stoklar ile sınırlı olup, Coltene Micro Mega firmasının üretimi durdurması halinde temin edilemeyecektir.

Revo-S™ Asorti 6'lı

MIC.20143111

PAKETLEME: 6 adet eğe (6/25, 4/25, 6/25, 6/30, 6/35, 6/40)

Revo-S™ Refil

MIC.201431XX

PAKETLEME: 6 adet eğe

	25	30	35	40
%6 21 mm	MIC.20143151 ○			
%4 25 mm	MIC.20143155 ●			
%6 25 mm	MIC.20143160 ●	MIC.20143170	MIC.20143175	MIC.20143180
%4 29 mm	MIC.20143156			
%6 29 mm	MIC.20143161	MIC.20143171	MIC.20143176	MIC.20143181

*Ürünler stoklar ile sınırlı olup, Coltene Micro Mega firmasının üretimi durdurması halinde temin edilemeyecektir.

COLTENE MICRO MEGA

InGeT Revo-S™

Ni-Ti Eğe

1/50 - 1/75 - 1/100 aralığında redüksiyonlu anguldruvalar ile 250-400 devir/dk ile %4, %6 lık değişen açılara sahip 25-30-35-40 no' lu nikel titanyum eğelerin kullandığı döner aletlerle kanal genişletme sistemi. 3 kanal eğesi kullanarak mükemmel sonuçlara ulaşılan Ni-Ti sistemidir.

InGeT Revo-S™ Asorti 3'lü

MIC.20143215

PAKETLEME: 3 adet eğe (6/25, 4/25, 6/25)

InGeT Revo-S™ Apical Asorti 3'lü

MIC.20143220

PAKETLEME: 3 adet eğe (6/30, 6/35, 6/40)

*Ürünler stoklar ile sınırlı olup, Coltene Micro Mega firmasının üretimi durdurması halinde temin edilemeyecektir.

InGeT Revo-S™ Asorti 6'lı

MIC.20143211

PAKETLEME: 6 adet eğe (6/25, 4/25, 6/25, 6/30, 6/35, 6/40)

InGeT Revo-S™ Refil

MIC.201432XX

PAKETLEME: 6 adet eğe

	25	30	35	40
%6 21 mm	MIC.20143251			
%4 25 mm	MIC.20143255			
%6 25 mm	MIC.20143260	MIC.20143270	MIC.20143275	MIC.20143280
%4 29 mm	MIC.20143256			
%6 29 mm	MIC.20143261	MIC.20143271	MIC.20143276	MIC.20143281

*Ürünler stoklar ile sınırlı olup, Coltene Micro Mega firmasının üretimi durdurması halinde temin edilemeyecektir.

COLTENE MICRO MEGA

Revo-S™ Box

Endobox

Revo-S™ eğelerini muhafaza etmek için paslanmaz çelikten üretilmiş olan bu box eğelerin kullanım şeması ve kullanım süresini ayarlamaya yarayan düzener içerir. Otoklav ile sterilizasyonu yapılır.

MIC.10336028

PAKETLEME: 1 adet Endo Box

*Ürünler stoklar ile sınırlı olup, Coltene Micro Mega firmasının üretimi durdurması halinde temin edilemeyecektir.

COLTENE MICRO MEGA

Revo Condensor

Ni-Ti Termal Kompaksiyon Aleti

Revo-S Condensor termal kompaksiyon yöntemi için ideal bir kanal aletidir. Gutta perkanın sürtünme kuvveti ile yumuşamasına dayanır. Tersine H-File şeklindeki yatay kesidi yumuşayan gutta perkanın kolaylıkla kök kanalına taşınmasını garanti etmektedir.

PAKETLEME: 4 adet eğe

UZUNLUK	KOD
25 mm	MIC.20137701
29 mm	MIC.20137702

*Ürünler stoklar ile sınırlı olup, Coltene Micro Mega firmasının üretimi durdurması halinde temin edilemeyecektir.

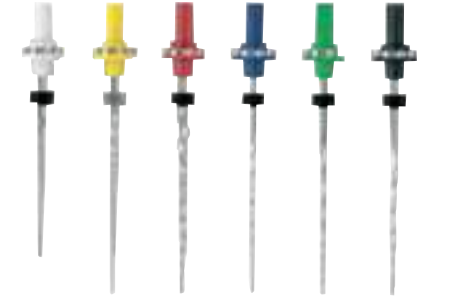
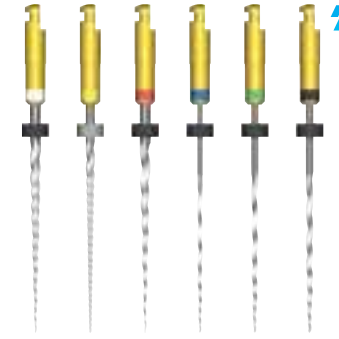

COLTENE
MicroMega

2Shape



Sadece 2 Kanal Eğesi

T.Wire
Teknolojisi

COLTENE MICRO MEGA
2 Shape
Isıl İşlem Görmüş Ni-Ti Eğe

2Shape

COLTENE
MicroMega



Endodonti'de yeniliklere adını yazdıran Micro-Mega firması kanal şekillendirme sistemlerinde bir ilke daha imza attı "2 Shape". Geçmişte de Tirnef, Giromatic, Sonic ve Elektrikli Mikromotor gibi malzeme ve cihazların buluşunu yapan firma, 2 Shape - iki eğeli T-wire teknolojili döner alet sistemini piyasaya sürdü.

Yeni asimetric tasarımı ile 2 Shape, 25 numara %6 ve 25 numara %4 açılı 2 rotary eğe kullanarak hekimin kanal tedavisi yapabilmesine olanak sağlar. Patentli T-wire teknolojisi ile %40 daha dayanıklı ve daha elastik bir sistemdir. Döner alet sistemi olması sebebiyle ilave bir yatırıma gerek kalmadan diş hekimleri mevcut cihazları (endodontik angldrüva ve motor sistemleri reciprocal hareket yapan cihazlar dahil) ile sadece 2 Shape eğesini kullanabilecektir. 21, 25, 31 mm boy seçenekleri mevcuttur.

2 Shape Asorti Eğe 25 mm

MIC.20153032

PAKETLEME: 4 adet eğe. (2xTS1, 2xTS2)

2 Shape Sorti Eğe 25 mm

PAKETLEME: 6 adet eğe.

AÇIKLAMA	UZUNLUK	KOD
TS1 (No: 25 Taper : %4)	25 mm	MIC.20153011
TS2 (No: 25 Taper : %6)	25 mm	MIC.20153012
F35 (No: 35 Taper : %6)	25 mm	MIC.20153013
F40 (No: 40 Taper : %4)	25 mm	MIC.20153014
TS1 (No: 25 Taper : %4)	31 mm	MIC.20153021*
TS2 (No: 25 Taper : %6)	31 mm	MIC.20153022*
F35 (No: 35 Taper : %6)	31 mm	MIC.20153023*
F40 (No: 40 Taper : %4)	31 mm	MIC.20153024*

*Sipariş üzerine getirilir.

İnovasyon

Yeni
asimetric
kesim

■ 2 ana kesici kenar ile
Kesim etkinliği artırılmış

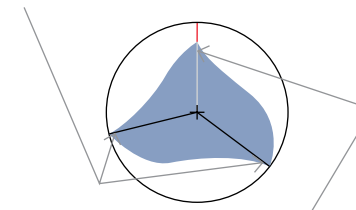

■ 1 kesmeyen kenar ile Debris
çıkışı artırılmış

T.Wire
Teknolojisi

✓ Kırılmaya daha dayanıklı

2s ısı işlem görmemiş
2s ısı işlem görmemiş

%40 eğe yorgunluğuna
karşı dirençli

✓ Daha elastik

2 SHAPE PROTOKOL KARTI

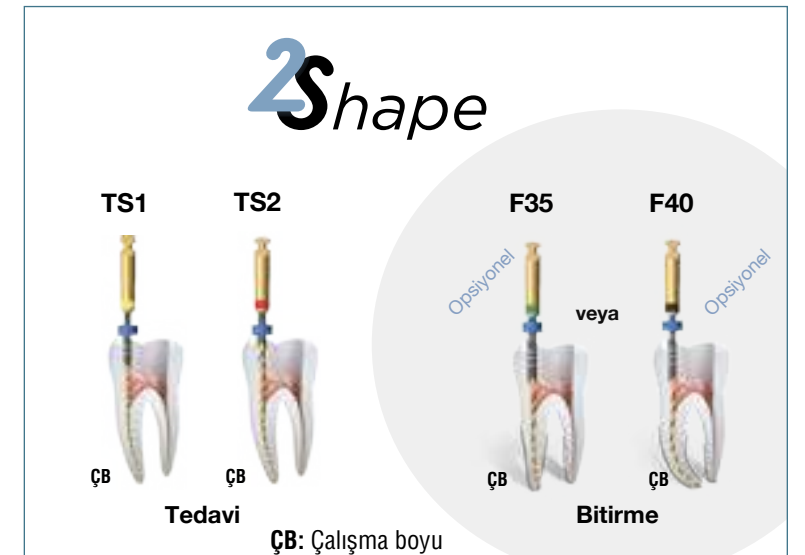

One
Curve

ENDO DNA

C-Wire

AKILLI

ETKİLİ

GELENEKÇİ

COLTENE MICRO MEGA
One Curve
Isıl İşlem Görmüş Ni-Ti Eğe

One Curve aynı eğe üzerinde farklı yatay kesitlere sahip patentli asimetrik kesidi ile One Curve 25 numara %6 açılı 1 rotary eğe kullanarak hekimin kanal tedavisi yapabilmesine olanak sağlamaktadır. Patentli C-wire teknolojisi ile 2.4 kat daha dayanıklı ve %100 daha elastik bir sistem elde edilmiştir. Döner alet sistemi olması sebebi ile ilave bir yatırıma gerek kalmadan, diş hekimleri mevcut cihazları ile (endodontik angldruva ve endodontik motor resiprokal hareket yapan cihazlar dahil) kullanabilecekleri tek eğeli bir sistemdir. 21,25 ve 31 mm boy seçeneği mevcuttur.

PAKETLEME: 3 adet eğe

AÇIKLAMA	UZUNLUK	KOD
No: 25 Taper : %6	21 mm	MIC.20149401
No: 25 Taper : %6	25 mm	MIC.20149402
No: 25 Taper : %6	31 mm	MIC.20149403

PAKETLEME: 6 adet eğe

AÇIKLAMA	UZUNLUK	KOD
No: 25 Taper : %6	21 mm	MIC.20149411
No: 25 Taper : %6	25 mm	MIC.20149412
No: 25 Taper : %6	31 mm	MIC.20149413

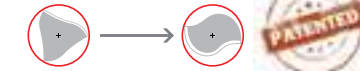
59%+
daha hızlıÇoklu Eğe Sistemleri ile
Kıyaslandığında33%+
daha hızlıIsıl İşlem Uygulanmış Resiprokal
Eğeler ile Kıyaslandığında100%+
daha esnek2.4 X
daha dayanıklıDöngüsel (Yorgunluğa Karşı
Daha Dayanıklı)

C-Wire

C.Wire : One Curve Ayrıcalığı: Isıl İşlem Görmüş Ni-Ti alaşım.

C.Wire MICRO-MEGA tarafından tasarlanıp geliştirilen bir tekniktir.

- Şekil Hafızası
- Öncesinde Eğitim Verilebilme
- Kanal Eğimine Birebir Uyum

KULLANIM?

- Döner eğe sistemi
- Hız: 300 rpm, Tork: 2,5 Ncm
- İleri geri hareketler ile kanal boyuna ulaşılma
- Tedavi süresinde anlamlı kısalma
- Hem zor, hem de kolay kanallarda çalışma imkanı

EĞE BOYUNCA DEĞİŞKEN YATAY
KESİDE SAHİP TEK KANAL EĞESİ

- One Curve eğesinin yatay kesitlerinin eğe boyunca varyasyon göstermesi, kanalda 3 farklı bölgede optimal temizlemeyi mümkün kılar.
- 3 kesici kenar ile çalışma boyuna ulaşılması, orijinal kanal yoluna ve eğimine uygun şekillendirme yapılmasına olanak sağlar.
- Kanal eğesinin 2 kesici kenara sahip olan bölgesi, kural kısmında optimal kesme ve yukarıya doğru debris çıkışı sağlamak için özel tasarlanmıştır.

ONE CURVE PROTOKOL KARTI

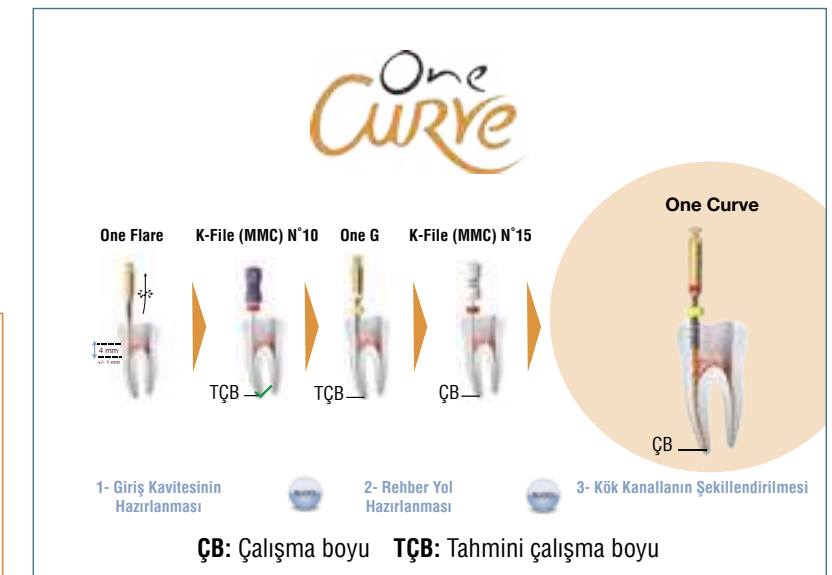

Ni - Ti Sistemleri - Rehber Yol Hazırlanması

COLTENE

MicroMega

COLTENE MICRO MEGA
G-Files™
Ni-Ti Eğe

Asimetrik eğe kesidine sahip Ni-Ti rotary giriş eğesidir. %3 açılı olması nedeniyle ürünün elastikiyeti artırılmıştır. Kesici olmayan uç yapısına sahiptir. Yüzey cilalama (electropolishing) işlemine tabi tutulmuştur. 12 ve 17 numara olarak tasarlanmıştır. 21, 25 ve 29 mm boy seçenekleri mevcuttur.

MIC.201480XX

PAKETLEME: 4 adet eğe

*Sipariş üzerine getirilir.

AÇIKLAMA	UZUNLUK	KOD
G-Files Asorti (2 X G1 ve 2 X G2)	25 mm	MIC.20148002
G1 (No: 12 Taper : %3)	25 mm	MIC.20148012
G1 (No: 12 Taper : %3)	29 mm	MIC.20148013*
G2 (No: 17 Taper : %3)	25 mm	MIC.20148022
G2 (No: 17 Taper : %3)	29 mm	MIC.20148023*

G-FILES™ PROTOKOL KARTI

K-File (MMC) N° 10

G-Files™ G1

G-Files™ G2

K-File (MMC) N° 10

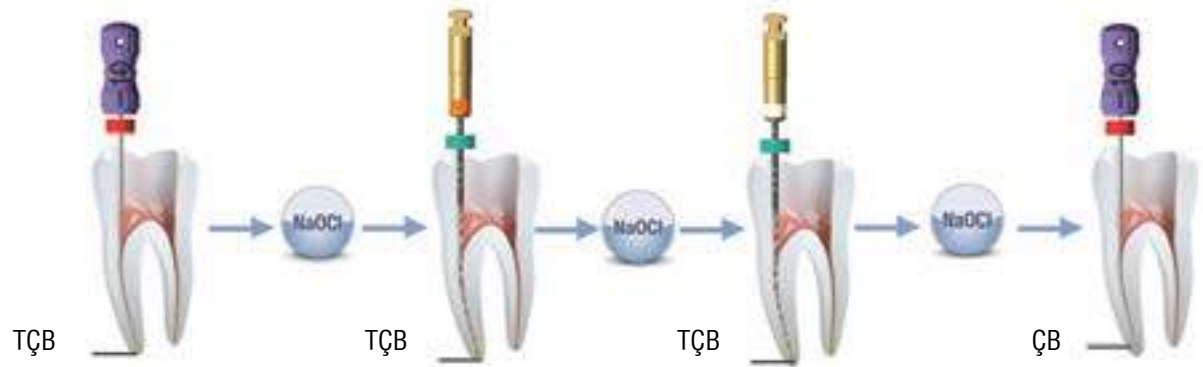

TÇB: Tahmini çalışma boyu

ÇB: Çalışma boyu

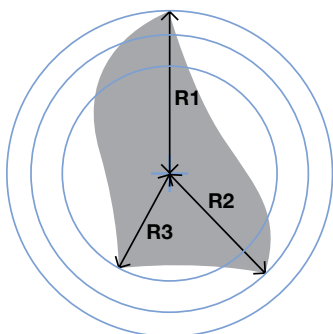

G-FILES™

- Eğe boyunca değişken yatay kesit.
- 3 kesici kenar.
- Kanalda 3 farklı bölgede optimal temizleme.
- Optimal kesim ve maksimum debris çıkışı.



COLTENE MICRO MEGA

One G
Ni-Ti Eğe

Asimetrik eğe kesidine sahip Ni-Ti rotary giriş eğesidir. %3 açılı olması nedeniyle ürünün elastikiyeti artırılmıştır. Kesici olmayan uç yapısına sahiptir. Yüzey cilalama (electropolishing) işlemine tabi tutulmuştur. 14 numara olarak tasarlanmıştır. 21, 25 ve 29 mm boy seçenekleri mevcuttur.

PAKETLEME: 5 adet steril eğe.

*Sipariş üzerine getirilir.

AÇIKLAMA	UZUNLUK	KOD
One G No: 14 Taper : %3	21 mm	MIC.20948201*
One G No: 14 Taper : %3	25 mm	MIC.20948202
One G No: 14 Taper : %3	29 mm	MIC.20948203*

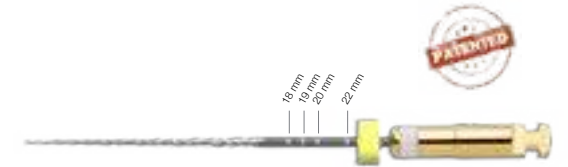

- Yenilikçi asimetrik eğe kesidi
- 3 farklı yarı çapa sahip 3 kenar
- Kanaldan daha fazla debris çıkışı
- Etkin kesim

ONE G PROTOKOL KARTI

K-File (MMC) N°10

One G

K-File (MMC) N°10

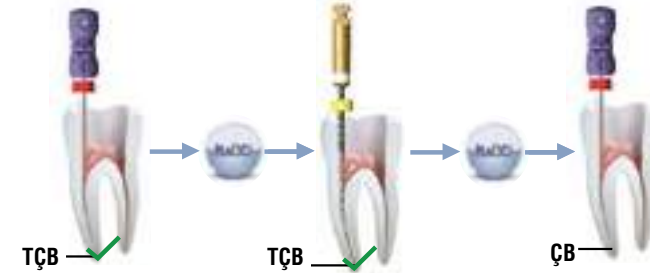

TÇB ✓

TÇB ✓

ÇB

K-File (MMC) N°10

One G

K-File (MMC) N°10

One G

K-File (MMC) N°10

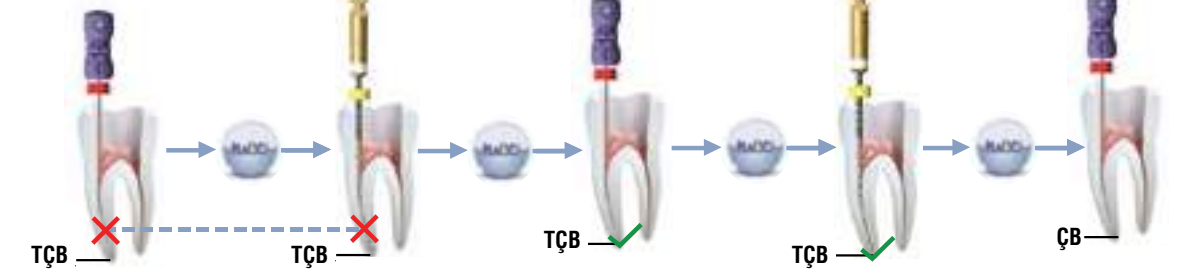

TÇB ✗

TÇB ✗

TÇB ✓

TÇB ✓

ÇB

Ni - Ti Sistemleri - Tedavi Yenilenmesi

COLTENE
MicroMega

COLTENE MICRO MEGA
R-Endo®
Ni-Ti Eğe

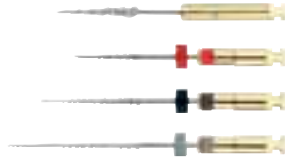

Kanal tedavilerinin yenilenmesinde re-treatment (kanal tedavisi yenilenmesi) ve kök kanalının temizlenip şekillendirilmesinde kullanılmak üzere tasarlanmış Ni-Ti sistemidir. Yüzeysel cilalama (electropolishing) işlemine tabi tutulmuştur.

R-Endo Asorti

MIC.20142206

PAKETLEME: 3 adet eğe (8/25, 6/25, 4/25)

COLTENE MICRO MEGA
R-Endo InGeT
Ni-Ti Eğe



Kanal tedavilerinin yenilenmesinde re-treatment (yeniden tedavi) ve kök kanalının temizlenip şekillendirilmesinde kullanılmak üzere tasarlanmış Ni-Ti sistemidir.

R-Endo InGeT Asorti

MIC.20142006

PAKETLEME: 5 adet eğe (8/25, 6/25, 4/25)

R-Endo Rm El Eğesi

MIC.20142005

PAKETLEME: 6 adet eğe (4/25)

R-Endo InGeT Re

MIC.20142001

PAKETLEME: 4 adet eğe (12/25)

R-Endo InGeT R1

MIC.20142002

PAKETLEME: 4 adet eğe (8/25)

R-Endo InGeT R2

MIC.20142003

PAKETLEME: 4 adet eğe (6/25)

R-Endo InGeT R3

MIC.20142004

PAKETLEME: 4 adet eğe (4/25)

R-ENDO® PROTOKOL KARTI

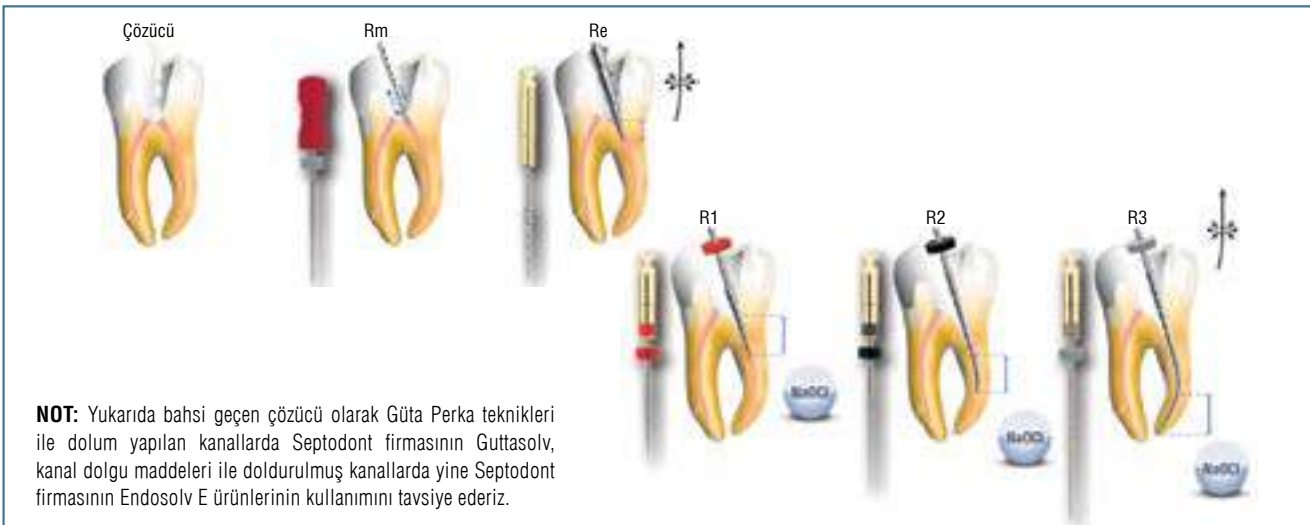

NOT: Yukarıda bahsi geçen çözücü olarak Güta Perka teknikleri ile dolum yapılan kanallarda Septodont firmasının Guttasolv, kanal dolgu maddeleri ile doldurulmuş kanallarda yine Septodont firmasının Endosolv E ürünlerinin kullanımını tavsiye ederiz.



COLTENE MICRO MEGA
R-Endo Süngerli Eğe (mini grip)
Temizleme Box'ı

MIC.10304013

PAKETLEME: 1 adet Endo Box

COLTENE
MicroMega

Ni-Ti Sistemleri Yardımcı Eğeler

COLTENE MICRO MEGA

One Flare

Isıl İşlem Görmüş Ni-Ti Eğe



Kanal tedavisinde kural genişletme için kullanılan Ni-Ti eğedir. Taper açısı kuralda etkili bir genişletme sağlayacak şekilde % 9 dur. Özellikle Gates-gliden frezlerine göre az riskli ve etkili bir eğedir. Bu eğelerin çalışma sırasında devirleri 300-600 rpm aralığında olmalıdır. Piyasa da bulunan tüm Ni-Ti sistemleri için destekleyici bir eğedir. Yüzeysel cilalama (electropolishing) işlemine tabi tutulmuştur. T-wire teknolojisi ile üretilmiştir.

MIC.20952201

PAKETLEME: 5 adet steril eğe (9/25)

COLTENE MICRO MEGA

Endoflare®

Ni-Ti Eğe



Kanal tedavisinde kural genişletme için kullanılan Ni-Ti eğedir. Taper açısı kuralda etkili bir genişletme sağlayacak şekilde % 12 dir. Özellikle Gates-gliden frezlerine göre az riskli ve etkili bir eğedir. Bu eğelerin çalışma sırasında devirleri 300-600 rpm aralığında olmalıdır. Piyasa da bulunan tüm Ni-Ti sistemleri için destekleyici bir eğedir. InGeT angldruga için de uyumlu egesi mevcuttur. Yüzeysel cilalama (electropolishing) işlemine tabi tutulmuştur.

Endoflare

MIC.20141001

PAKETLEME: 4 adet eğe (12/25)

InGeT Endoflare

MIC.20141701

PAKETLEME: 4 adet eğe (12/25)

COLTENE MICRO MEGA

HERO Apical

Ni-Ti Eğe



Özellikle kanalın enfekte olduğu durumlarda ve kanal dolgusunun yapısını kolaylaştırmak için apikal 1/3 te kullanılan % 6 ve % 8 taper açılardan oluşan Ni-Ti eğedir. Kanalın şeklini bozmadan sadece apikal 1/3'ün şekillendirilebilmesi için kanal aletinin 4 mm'lik kısmı şekillendirilmiştir. Bu eğelerin çalışma sırasında devirleri 300-600 rpm aralığında olmalıdır. Piyasa da bulunan tüm Ni-Ti sistemlere destekleyici bir eğedir. InGeT angldruga için de uyumlu egesi mevcuttur.

HERO Apical

MIC.20136603

PAKETLEME: 4 adet eğe (6/30, 8/30)

InGeT HERO Apical

MIC.20136719

PAKETLEME: 4 adet eğe (6/30, 8/30)

El Eğeleri



COLTENE MICRO MEGA

MMC El Eğesi

K-Tip El Eğesi

Özel tasarımı ve fleksibilitesi ile kök kanalı ile ilgili bilgi edinmek ve çalışma boyunu ölçmenize yarayan K-Tip el eğesidir.

MMC El Eğesi Refil

MIC.201060XX

PAKETLEME: 6 adet eğe

NO	KOD
6	MIC.20106002
8	MIC.20106005
10	MIC.20106008
15	MIC.20106011
Asorti	MIC.20106014

Lentülolar

COLTENE
MicroMegaCOLTENE MICRO MEGA
Pastinjet
Micro Mega'nın Özel Lentülosu

Pastinjet Refil
MIC.201210XX
PAKETLEME: 4 adet Lentülo

NO	KOD	
○	15	MIC.20121003
●	20	MIC.20121007
●	25	MIC.20121011
●	30	MIC.20121015
●	35	MIC.20121019
●	40	MIC.20121027
Asorti	25/40	MIC.20121023

Pastinjet Neden Lentülo'dan Daha Güvenli ve Hızlıdır?

- 1-Pastinjet bir lamin bükülmesi sureti ile elde edilmiştir ve bu yüzden çevresel hareket esnasında kırılmaya karşı direnci lentüloya göre daha fazladır. Lentülo ise bir telin bükülmesi sureti ile elde edilmiştir. Ve bu yüzden çevresel hareket esnasında kolayca kırılabilir.
- 2-Pastinjet üzerindeki dolgu patının %90'ını kanal bırakarak bir seferde doldurma işlemini tamamlamanızı sağlar. Lentülo bildiğiniz gibi dolgu patının gönderemeyerek üzerinde tutar. Böylece siz kanalı genişlettiğiniz en son numaradan daha ince bir lentülo kullanarak daha çok kanal patını bir seferde kanala göndermeyi istersiniz. Bu da lentülonun üzerinde taşıyabileceğinden daha fazla bir yük binmesine ve kendi numarasından daha büyük bir kanalda dönme hareketi yapar aletin kırılmasına neden olur.
- 3-Pastinjet şekil itibari ile kanal eğesi formundadır ve şekillendirildiğiniz kanala (en geniş yeri kuronalde en dar yeri foremen apikalde olan konik form) birebir uygundur. Bundan dolayı kanalın şeklinin bozulmasına neden olmaz. Lentülo ise dikdörtgen şeklindedir ve kanalın yapısına uygun olmadığından kanal içerisinde sıkışarak aletin kırılmasına neden olur.
- 4-Pastinjet kanal eğesi formunda olduğundan herhangi bir rondel takıp foremen apikalinin formunu bozmadan veya eksik dolguya sebebiyet vermeden kanalın çalışma boyuna ayarlı olarak çalışmak mümkündür. Lentüloya ise yapısı gereği rondel takmak mümkün değildir ve bu yüzden taşkın ve eksik dolgular yapılabilmektedir.
- 5-Pastinjet ile eğri kanallarda yapacağınız doldurma işlemi sırasında Pastinjet'i kanalın eğimli kısmına sokmanıza gerek yoktur. Alet üzerindeki patı foremen apikale doğru iletecektir. Bu da aletin eğimli kanalların doldurulması esnasında kırılması ihtimalini tamamen ortadan kaldıracaktır (Düz kanallarda Pastinjet apikal 1/3'den daha aşağıya sokulmamalıdır. Aksi halde taşkın dolguya neden olunabilir.) Lentülo ile eğimli kanalları doldurmak için mutlaka eğimli bölgeye alet sokulmalıdır yoksa kanal tam manası ile doldurulamaz. Bu da zaten yapısı gereği zayıf olan lentülonun kanal içinde kırılma riskini arttıracaktır.

COLTENE MICRO MEGA EĞE SİSTEMLERİ HIZ VE TORK DEĞERLERİ TABLOSU

Ürün Adı	N	Taper (Konisite) Açısı	Çalışma Uzunluğu	Tork (N. cm)	Hızı (Rpm)
ENDOFLARE	25	12%	1/3 ÇB	3	400 rpm
G - FILES™ G1	12	3%	ÇB	1.2	400 rpm
G - FILES™ G2	17	3%	ÇB	1.2	400 rpm
One Shape®	25	6%	ÇB	2.5	400 rpm
One Shape® Apical 1	30	6%	ÇB	1	400 rpm
One Shape® Apical 2	37	6%	ÇB	1	400 rpm
Revo-S™ SC1	25	6%	ÇB	0.8	400 rpm
Revo-S™ SC2	25	4%	ÇB	0.8	400 rpm
Revo-S™ SU	25	6%	ÇB	0.8	400 rpm
Revo-S™ AS30	30	6%	ÇB	0.8	400 rpm
Revo-S™ AS35	35	6%	ÇB	0.8	400 rpm
Revo-S™ AS40	40	6%	ÇB	0.8	400 rpm
One G	14	3%	ÇB	1.2	400 rpm
R- Endo RE	25	12%	1/4 ÇB	3	400 rpm
R- Endo R1	25	8%	2/3 ÇB	3	400 rpm
R- Endo R2	25	6%	2/3 ÇB	1.4	400 rpm
R- Endo R3	25	4%	ÇB	0.8	400 rpm
TS1	25	4%	ÇB	2.5	300 rpm
TS2	25	6%	ÇB	2.5	300 rpm
One Curve	25	6%	ÇB	2.5	300 rpm

Endodontik Cihazlar

COLTENE MICRO MEGA
R-Endo Combi Kit
Endodontik Angldruva - Ni-Ti Eğe Seti

6.5 mm çapındaki InGet başlık posterior bölgede rahat çalışma imkanı sağlar. Bu anguldruva ile eğeler el değmeden endoboxdan kolaylıkla alınabilir.

Micro Mega R-Endo Combi Kit 06 (75:1)
MIC.51400044

PAKETLEME: 1 adet Inget Angldruva
1 adet R-Endo Box, 1 adet Hero Shaper Box, 1 adet R-Endo Asorti Kanal Egesi (Re, R1, R2, R3, RS), 1 adet InGeT Hero Shaper Asorti, 1 adet InGeT Endoflare, 1 adet Rm El Egesi, 1 adet MMC El Egesi

COLTENE
MicroMegaCOLTENE MICRO MEGA
MM Control
Apeks Ölçerli Endodontik Mikro Motor

Hız değeri 100 rpm-500 rpm, tork değeri 0.5-4 N.cm ve apikale yaklaşma mesafesi 0-3 mm arasında ayarlanabilmektedir. Bataryalı bir cihaz olup ve 2 saat sürekli kullanılabilir. Batarya şarj süresi 2 saat 15 dakikadır. 3 operasyon modu vardır: Auto (otomatik başlangıç, Apeks Autoreverse (programlı apekse yaklaşma mesafesine gelince), Tork Autoreverse (fazla tork uygulayınca). 12 adet tamamen hekim tarafından ayarlanıp kayıt yapılabilen program seçeneği mevcuttur.

MM Control
MIC.52000007

PAKETLEME: 1 adet MM control cihazı.

MM Control Anglduruvası
MIC.50100305

PAKETLEME: 1 adet MM control alglduruvası.

COLTENE MICRO MEGA
Dual Move
Kablosuz Endodontik Motor

Kablosuz, şarjlı bir endodontik motor olan Dual Move, hem döner eğe sistemleri hem de reciprocal hareket yapan eğe sistemleri ile çalışabilmektedir.

1'i resiprokal diğerleri Rotary olmak üzere 7 hafıza programına sahiptir. Tüm programlar değiştirilebilir ve kaydedilebilir. Cihazın angldruva kısmı en uygun çalışma pozisyonu ve görüş alanı sağlayabilmesine olanak verecek şekilde 340 derece dönebilmektedir. Oldukça hafif, ergonomik ve kullanıcı dostu bir cihazdır. Döner alet sistemleri için 120-650 rpm hız ve 0,5-4 N.cm tork değerleri arasında, saat yönünde ve saat yönünün tersi olarak dönüş yönü ayarlanabilmektedir. M0 resiprokal hareket modu, saat yönü ve saat yönünün tersinde 30°, 60°, 90°, 150°, 180°, 210°, 250° 7 değer aralığında ayarlanabilmektedir. Dual Pex apeks locater cihazına birebir uyumlu olup istenildiği takdirde birlikte kullanılabilir.



Dual Move
MIC.52002004

PAKETLEME: Endo motor (Algldruva bataryası ile birlikte), angldruva dayanağı, data transfer kablosu, şarj aleti, angldruva için kılıf, yağlama aparatı.

Dual Move + Dual Pex Kit
MIC.51400124

PAKETLEME: Endodontik motor, Apeks Locator cihazı

COLTENE
MicroMega

DUAL PEX VE DUAL MOVE BAĞLANTISI

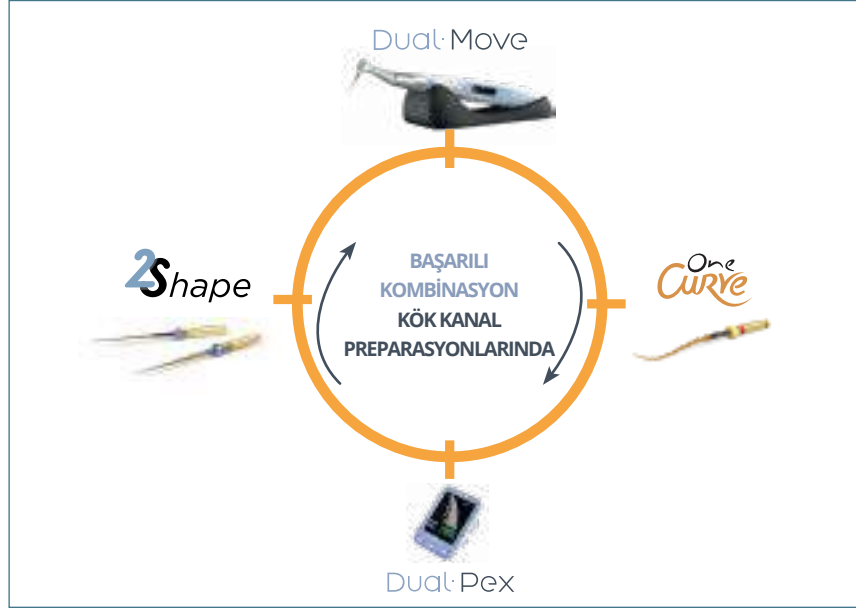

COLTENE MICRO MEGA
Dual Pex
Kanal Boyu Ölçüm Cihazı



Dijital renkli LCD ekran apeks locater cihazı. Kompakt, kullanıcı dostu tasarımı, batarya sarj seviyesinden etkilenmeyen ölçüm hassasiyeti, apikal bölgede istenilen referans noktasında apikalde limitleme imkanı, otomatik olarak kendisini test edebilme özellikleri ile Dual Pex günlük kullanımınız için ideal bir apeks locater cihazıdır. İstenildiği takdirde Dual Move cihazına bağlanılıp birlikte de kullanılabilir.

MIC.51300050

PAKETLEME: Apeks Locator cihazı, 2 adet dudak kancası, test cihazı, 2 adet ege tutucu, 1 adet ölçüm tablosu, şarj aleti.

Kanal Dolgu Patları

angelus

ANGELUS
MTA FILLAPEX
Mta İçerikli Kanal Dolgu Patı



MTA içerikli, rezin bazlı kanal dolgu patıdır. MTA Fillapex, klasik rezin kanal dolgu patlarındaki büzülmenin aksine, MTA içeriğinin hidrofilik özelliği sayesinde kanal içinde genleşme gösterir. Bu sayede kanal içinde genleşme gösterir. Bu sayede kanal içinde mükemmel tutunma sağlar. Kullanımı kolaydır. Mükemmel akışkanlığı, yan kanallarında doldurulmasını sağlar. Radyoopasitesi yüksektir. Düşük çözünürlüktedir. Kanala tekrar giriş gerektiğinde kolayca sökülebilir.

Özellikleri: Bio uyumlu - Az enflamasyonla doku iyileşmesi, 3mm alüminyum ölçüğüne göre %77 daha yüksek, sertleşme süresi - 2 saat ve 10 dakika, çalışma süresi : 23 dakika, akışkanlığı - 27.66 mm, film kalınlığı - 39.6 µm, genleşme oranı - 0.088%, çözünürlüğü - 0.1%

8288

PAKETLEME: MTA Fİllapex Tüp - 1 adet 7.2 g baz pasta, 1 adet 4.8 g katalizör pasta ve 1 adet karıştırma kağıdı

COLTENE
MicroMega



COLTENE MICRO MEGA
MM-Seal
Epoksi Rezin Esaslı Kanal Dolgu Patı

Yüksek kalitede epoksi rezin esaslı kanal dolgu patı. Guta perka kullanarak yapılan tedavilerde kalıcı dolgu yapmak için kullanılır. Üstün kimyasal ve fiziksel özelliklerinden dolayı kanalı mükemmel bir şekilde örter.

- Dual şırınga ile kullanımı kolaydır
- Homojen yapısı sayesinde hava kabarcığı oluşturmaz, karıştırmaya hazırdır
- Lateral kanallara bile son derece kolay penetre olur
- Dişte leke bırakmaz. Apikal toleransı iyidir. Radyopaktır
- Yumuşak dokularda çözünürlüğü düşüktür
- 23 °C de 35 dk. çalıştırılabilir.
- 37 derecede 45 dakika içerisinde sertleşir. Bu süre stressiz bir şekilde gutta perkaları yerleştirmenize olanak verir.

MIC.20600106

PAKETLEME: 1 adet 13.5 gr Dual şırınga, (9 gr baz, 4.5 gr katarizör)



COLTENE MICRO MEGA
MM-Paste
Kullanıma Hazır Kalsiyum Hidroksit Kanal Patı

Geçici kanal dolguları ve pulpa örtücüler için dizayn edilmiş, kullanıma hazır kalsiyum hidroksit kanal patı.

- Geçici, enfekte kanalların antiseptik dolguları (akut ve kronik enfeksiyonlar)
- Tedaviler arasındaki geçici dolgular
- Kök çatlakları için yapılan geçici dolgular
- Pulpa örtücü ve pulpatomiler
- Kanal sızıntısı
- Apeksifikasyon tedavilerinde kullanılır

MIC.20600104

PAKETLEME: 2.2 g'lık Şırınga + 20 adet uygulama ucu

SEPTODONT
Endomethasone N
Kök Kanal Dolgu Patı

Bileşimi: Hidrokortizon asetat 1.0 gr, Yardımcı Bileşenler: Timol İyodür, Baryum sülfat, çinko oksit, magnezyum stearat ad. 100.0 gr.

Özellikleri: İdeal kanal dolgu patı sertleştikten sonra kanalda rezorbe olmamalı ve tekrar sökülmek istenildiğinde rahat bir şekilde sökülebilir.

Antiseptik ve anti enflamatuar etkileri dolun akabinde saatlerce devam edebilir. Radyo opak ve kanala uygulaması kolay olmalıdır. Endometozon N toz tüm istenen özellikleri, yardımcı bileşenleri ve antiseptik olarak aktif bileşeni (timol iyodür) sayesinde karşılamaktadır.



SEP.9591F

PAKETLEME: 14 g'lık toz içeren şişe, 1 ölçüm kaşığı.



SEPTODONT
Endomethasone N Likit
Kanal Dolgu Patı Likidi

Bileşimi: Öjenol 91.0 ml.
Yardımcı Bileşenler: 100 ml.

SEP.9541I

PAKETLEME: 10 ml'lık likit içeren şişe.





SEPTODONT Bioroot™ RCS Trikalsiyum Silikat Esaslı Kök Kanal Dolgu Pati

Özellikleri

Bioroot™ RCS Septodont'un patentli ve yenilikçi mineral biyoagregat kimyası "Aktif Biyosilikat Teknolojisi" esas alınarak üretilen biyoaktif mineral esaslı kök kanal dolgu pati size:

- Yüksek saflıkta mineral ve monomer içermeyen formülasyonu
 - Diş-kanal dolgu pati arayüzünde hidroksiapatit oluşumu ve dentinel yapıda mineralizasyon
 - Antimikrobiyal özellikler
 - Mikrosızıntıya dayanıklılık
 - Radyopaklık
 - Kullanım kolaylığı
 - Sökülebilir ve kanal tedavisi tekrarı yapılabilir olanağı sunmaktadır.
- Bioroot™ RCS MR alanı ile etkileşme potansiyeline sahip olmadığı için tamamen MR-güvenli olarak kabul edilebilir.
- Bioroot™ RCS hamilelik süresince kullanılabilir.

Bileşimi

Tozu trikalsiyum silikat, zirkonyum oksit ve povidon esastır.

Likidi kalsiyum klorür ve polikarboksilat içermektedir.

Performans

- Bioroot™ RCS son derece biyoyumludur ve istenmeyen doku reaksiyonlarının oluşma riskini azaltır.
- Bioroot™ RCS kemik fizyolojisi ve diş yapısının mineralizasyon sürecini desteklemektedir. Ek olarak, Bioroot™ RCS periapikal iyileşme için elverişli bir ortam yaratır.
- Bioroot™ RCS klinik başarısızlıklara neden olan bakteri oluşumunu önler.
- Bioroot™ RCS nin dentinal tübüllerin içindeki kristalizasyonu sıkı bir sızdırmazlık sağlar.
- Bioroot™ RCS kanal tedavisi yenilenmesi gerekli olması durumunda kanaldan kolaylıkla çıkarılabilir.

Endikasyonları

Vital veya nekrotik pulpalı dişlerde gutta perka kullanılarak yapılan kalıcı kök kanal tedavilerinde veya kök kanal tedavisi yenilenmesinden sonra kalıcı dolgu materyali olarak kullanılır.

Bioroot™ RCS tek kon veya soğuk lateral kondensasyon tekniği ile kullanıma uygundur.

Karıştırma Talimatları

- 1) Tozu, kutuda verilen kaşıkla alın. Karıştırma kaşığının üzerine bir kaşık dolusu koyun.
- 2) Tek bir doz karıştırma çözeltisini (likidini) ayırın. Açmak için kapağını çevirin. Karıştırma pedi üzerine likidinden 5 damla damlatın.

PAKETLEME: 35 uygulama paketi - 15g şişe, 35 x 0.20ml likit pipet. 1 ölçü kaşığı

Termoplastik Gutta Perka Sistemi



COLTENE MICRO MEGA HEROfill® Kit Termoplastik Gutta Perka Sistemi Seti

COLTENE
MicroMega

Üçüncü kuşak bir kök kanalı doldurma sistemidir. Hızlı, güvenli ve kolay bir kanal doldurma yöntemidir. Teknikte kullanılan ana malzeme; üzerine gütta-perka kaplanmış ISO standartlarına uygun plastik bir gövdeden oluşmaktadır. HEROfill iyi bir apikal sızdırmazlık elde edebilmek için kullanılabilecek en güvenli, pratik ve hassas yöntemlerden biridir.

- Taşıyıcı gövdenin son derece fleksibl olması nedeniyle, düz veya eğri her tip kanalda başarılı ve kolay bir dolguya imkan verir.
- Dolgu yapıldıktan sonra tutma sapı kolaylıkla ana gövdeden ayrılır, bu sayede gerekli olduğu durumlarda kolayca post uygulaması yapılabilir.
- Plastik kontrol aleti (ISO standartlarında) dolum öncesi kanalın doluma hazır olduğu kesin olarak saptanmış olacağından herhangi bir şekilde eksik veya taşkın dolgu yapılması söz konusu değildir.
- Bu yöntemde doğal gutta – perka kullanılmakta olup hiçbir toksik katkı maddesi içermez. Üretimin her aşamasında optimal bir kalite elde edilmesi için ürünler sürekli kontrol edilmektedir.
- HERO 642, ve Hero Shaper gibi Ni-Ti şekillendirme yöntemleriyle çok uyumludur. Ancak geleneksel yöntemlerle şekillendirilip genişletilen kanallarda da güvenle kullanılabilir.

MIC.20638001

PAKETLEME: 1 adet HEROfill fırın, 3 adet HEROfill refil, 1 adet HEROfill verifiyer (kontrol çubuğu)



COLTENE MICRO MEGA HEROfill® Refil Termoplastik Gutta Perka

MIC.201385XX

PAKETLEME: 6 adet ısıtılmış Gutta Perka

NO	KOD
20	MIC.20138501
25	MIC.20138502
30	MIC.20138503
35	MIC.20138504
40	MIC.20138505
45	MIC.20138506

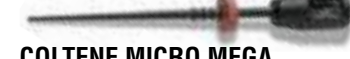

COLTENE MICRO MEGA HEROfill® Verifier Refil Termoplastik Gutta Perka Kontrol Çubuğu

MIC.201395XX

PAKETLEME: 6 adet kontrol çubuğu

NO	KOD
20	MIC.20139501
25	MIC.20139502
30	MIC.20139503
35	MIC.20139504
40	MIC.20139505
45	MIC.20139506

Kök Kanal Tamir Materyali

ANGELUS MTA

Kök Kanal Tamir Materyali

Mineral Trioxide Aggregate, MTA-Angelus birkaç mineral oksitten oluşmuş endodontik tamir simanıdır. İnce hidrofilik partiküllerden meydana gelmiştir. Su ile karıştırıldığında jel kıvamını alır, işlem sonunda ise katı sert bir hal alır. Beyaz renktedir. Kalsiyum salınımı yapar. Ağız dokusundaki neme bağlı olarak özelliklerini kaybetmez. Yüksek derecede alkaliktir. Anti bakteriyel özelliği vardır. Düşük çözünürlüktedir. Biyo uyumludur. Basınç dayanımı 44.2 Mpa' dır.

Endikasyonları: Kök kanal ve furkasyon perforasyonlarında, internal resorpsiyon, Ters kanal dolumu Direkt pulpa örtülmesi ve pulpatomi (kalıcı ve geçici dişlerde), Geniş apeks olması durumunda kanal dolgusu öncesi apikal, tıkamalarda kullanılır.

7 uygulamalık

822

PAKETLEME:1 gr MTA, 3 ml Distile su, 1 adet ölçü kaşığı

2 uygulamalık

824

PAKETLEME:2 x 0,14 gr MTA, 3 ml Distile su

ANGELUS MTA Aplikatör

Çok ince boşluklara ve küçük kavitelere MTA' nın kolaylıkla ulaşmasını sağlar. Ergonomik tasarımıdır, kullanımı kolaydır. Otoklavlanabilir, steril edilebilir.

155



Daha sağlıklı dişler,
daha güzel gülüşler



ANGELUS MTA REPAIR HP Bioseramik Esaslı Kök Kanal Tamir Materyali



Kalsiyum tungstat ve organik plastizer içeriği ile yüksek plastisitede bioseramik tamir simanı.

Endikasyonları

- Endodonti: Endodontik komplikasyonlar ve kazara oluşan komplikasyonlar
- Genel Klinik: Pulpa kuafaji
- Pediyatrik Diş hekimliği: pulpotomiler

Avantajları

- P.A. hammaddesi içeren formül: Kontamint veya ağır metal içermez
- Yüksek plastisite: Daha iyi manuplasyon ve uygulama
- Bismut içermez: Dental yapıyı boyamaz
- Ca iyon salınımı: Biyomineralizasyonu tetikler.
- Yüksek pH değeri: Bakteriye büyüme engeller
- Tek dozluk: Zaman ve kullanımı optimize eder .

843
PAKETLEME: 2 doz

COLTENE MicroMega



COLTENE MICRO MEGA MM-MTA™ Kök Kanal Tamir Materyali

MM-MTA (Mineral Trioksit Agregat) daha hızlı sertleşen (20 dak), macunumsu kıvama sahip, kolay uygulanabilen, biyouyumlu, dentine mükemmel adhezyon sağlayan, nemli ortamda bile optimal sonuçlar elde edebileceğiniz, radyopak bir üründür. Kullanım alanları: Perforasyon tamirleri kök ucu dolgusu olarak (retrograd dolgularda veya apeksifikasyon tedavilerinde) pulpa kaplama iç rezorpsiyonların tamiri.

MIC.20604002
PAKETLEME: 2 Kapsül (0,3 gr MM-MTA)



SEPTODONT Biodentine™ Bioaktif Dentin Tamir Materyali

Aktif biosilikat teknolojisi sayesinde mevcut dentin hasarlarının giderilmesinde kullanılan hepsi birarada biyouyumlu ve biyoaktif materyaldir. Aynı mekanik özelliklerle doğal dentin dokusunun yerini alabilmektedir. Homojen ve optimal kıvam elde edebilmek için kapsül formunda üretilmiştir. Çalışma süresi 6 dakika ve sertleşme süresi aynı seansta doluma imkan verebilmek için 6 dakikadır. Endikasyonları: Materyal kuronal bölgede dentini içeren restorasyonlarda, geniş çürük lezyonlarında, pulpa kuafajında, perforasyonlarda, iç/dış rezorpsiyonlarda, apeksifikasyon tedavilerinde ve retrograd dolgu materyali olarak kullanılabilir. Biodentine™ 5'li SEP.9596K Biodentine™ 15'li SEP.9595J

Biodentine™ 5'li
SEP.9596K

PAKETLEME: Tek kullanımlık 5 adet 700 mg lık kapsül ve 15 adet 0,18 ml'lik likit içerir.

Biodentine™ 15'li
SEP.9595J

PAKETLEME: Tek kullanımlık 15 adet 700 mg lık kapsül ve 15 adet 0,18 ml'lik likit içerir.



Kanal Yıkama Solüsyonları

COLTENE MICRO MEGA MM-EDTA Cream EDTA Jel

Kök kanalının şekillendirilmesinde ve temizlenmesinde etkili çözüm sağlar. Jel formunda olması sesebi ile ege penetrasyonunu kolaylaştırır. Artıkların uzaklaştırılmasına olanak verir.

MIC.20600105
PAKETLEME: 2 adet 7 g'lık şırınga



COLTENE MicroMega

Kanal Tedavisi Yenileme Solüsyonları

SEPTODONT Guttasolv Gutta Perka Sökümü İçin Solüsyon

Bileşimi: Ökalyptol

Özellikleri: Gutta perka için çözücü.

Endikasyonları: Lateral kondenzasyon yöntemi kullanılarak yapılan kök kanal dolgu tekniklerinde, master gutta perkanın uygulanmasında ve gutta perka ile yapılan kanal tedavilerinin sökülmesinde kullanılmaktadır.

Kullanım Talimatları

Kök kanal dolgu tekniklerinde master gutta perkanın uygulanmasında (lateral kondenzasyon) çözücü master konu yumuşatarak kanaldaki düzensizliklere ve kanalın anatomisine adapte olmasını sağlar. Öncelikle kanalın genişliğine uyumlu bir master kon seçilir ve gutta perkanın uç kısmı çözücüye batırılır. Sonrasında master kon çalışma uzunluğuna ulaşınca kadar ileri geri hareketler ile ilerletilir. Akabinde gutta perka kanaldan çıkarılır ve gutta üzerine kanal dolgu patı alınır ve kanala tekrar yerleştirilir. Çözücü ile kaplanmış spreader vasıtası ile kanal lateral olarak kondanse edilir.

SEP.100641
PAKETLEME: 13 ml şişe

Retreatment (Endodontik tedavi yenilenmesi) Pulpa odasına 2 damla solüsyon damlatıp el egesi ile yumuşayan gutta perkaları apikal foramene gelinceye kadar uzaklaştırınız.Zaman zaman taze çözücü ilave edip kanalı sodyum hipoklorit ile yıkayınız.



SEPTODONT Endosolv Kanal Dolgu Patlarının Sökümü İçin Solüsyon

Özellikler

Bileşimi sayesinde bu solüsyon hem geleneksel çinko oksit öjenol hem de fenolik rezin içeren kök kanal dolgu patlarının yumuşatılmasını sağlar.

Bileşimi

Etil asetat, Amil asetat ve timol.

Endikasyonları

Kök kanal tedavisi yenilenmesinde (Retreatment) kullanılmaktadır.

Kullanım talimatları

Tedavi edilen bölge tamamen yalıtılmış olmalıdır. Tüm kök kanal tedavilerinde olduğu gibi rubber dam (lastik örtü) kullanımı tavsiye edilmektedir. Pulpa odasını ve kanalların girişlerini mekanik olarak temizleyiniz. Pulpa odasına bir damla ENDOSOLV damlatınız ve ilk olarak sond, daha sonra kanal egesi kullanarak kanaldan patı uzaklaştırınız. Her bir uygulamadan önce kanal aletlerinizin ucunu Endosolv'e batırınız. Belirgin bir direnç hissedilir hissedilmez kanal aletini kanaldan çıkartınız. İşlemi apekse ulaşınca kadar tekrar ediniz. Sodyum hipoklorit ile kanalın yıkanması ortamın nötralize edilmesinde etkilidir.



PAKETLEME: 13 ml'lik şişe.

Post ve Drill Sistemleri

ANGELUS
Reforpost
 Cam Fiber Post

Restorasyonları ve kronları desteklemek için kullanılan konik apeksli, paralel şekilli cam fiber postlardır. Yüksek fiber içeriği vardır. (Ağırlıkça %80 cam fiber, %20 epoksi rezin) Kanala yüksek tutunma sağlar. Apikal bölgede düşük aşınma olur. Standart drili bulunur. Kanala materyal kaybı olmadan tam adaptasyon sağlanır. Bükülme dayanımı 856 Mpa' dır. Dentine yakın elastisite modülü vardır. 40 Gpa Radyo opaktır. Mükemmel radyografik görüntü verir. Sökülmesi kolaydır. Resin matrisi içinde boylamasına sıralanmış fiberler, kolay ve hızlı bir şekilde sökülmesini sağlar.

Kit
720
PAKETLEME: 30 post + 3 dril

Refil 1,1 mm
721
PAKETLEME: 5 post

Refil 1,3 mm
722
PAKETLEME: 5 post

Refil 1,5 mm
723
PAKETLEME: 5 post

ANGELUS
Exacto
 Yüksek Işık Geçirgenliğine Sahip Cam Fiber Post

Özellikler: Yüksek radyoopasite, standradize edilmiş inaktif uç, yüksek fiber konsantrasyonu, özel cam fiber, iki kat arttırılmış taper, dentin elastisite modülüne benzer elastisite modülü, silikon stop, direk kullanım (Pre-fabrike), yatay fiberler, ebat çeşitliliği.

Faydalar: Radyografide görünme, çok ince bir siman katmanına ihtiyaç duyma, iyileştirilmiş mekanik özellikler, mükemmel ışık geçirgenliği, kök kanal şekline uyum, azaltılmış kök kırığı, zaman tasarrufu ve laboratuvar masrafında azalma, gerektiğinde kolay sökülebilmek.

Kit
914
PAKETLEME: 15 adet post (5x No.1, 5xNo.2, 5x No.3), 3 adet dril (No.1, No.2, No.3)



Post Refil (Frezli)
PAKETLEME: 5 adet post, 1 dril

EBAT	KOD
1	911
2	912
3	913

Post Refil
PAKETLEME: 5 adet post

EBAT	KOD
1	915
2	916
3	917

Translucent Post Refil (Frezli)
PAKETLEME: 5 adet post, 1 dril

EBAT	KOD
1	9117
2	9127
3	9137

Translucent Post Refil
PAKETLEME: 5 adet post

EBAT	KOD
1	9157
2	9167
3	9177

COLTENE MICRO MEGA
EndoUltra™

İrrigasyon Aktivasyonu İçin Tasarlanmış İlk Kablosuz Ultrasonik Cihaz

Endoultra cihazı irrigasyon solüsyonlarının son yıkama aşamasındaki aktivasyonu için tasarlanan ilk LED ışıklı, kablosuz ultrasonik cihazdır. 3 derinlik çizgisi (16,17 ve 18 mm) ve, özel el aleti tasarımı ile kullanıcı dostudur. Sonik titreşimler ile kıyaslandığında 200 kat daha yüksek (40 Hz) ultrasonik frekans ile çalıştığı için daha etkili temizlik ve dezenfeksiyon sağlar. Elastik, düzgün yüzeyli ve önceden eğitim verilebilen uçları sayesinde kanal anatomisine birebir uyumludur.

ENDO|ULTRA™
by MICRO-MEGA®



Kullanım kolaylığı ve konfor

- Kablosuz, şarj edilebilir kompakt tasarım
- Batarya seviye göstergesi
- LED ışık
- 30 sn'lik aktivasyon aralıkları

Daha etkili temizlik ve dezenfeksiyon

- Yüksek frekanslı ultrasonik titreşimler (40Hz)
- İrrigasyon solüsyonlarında kavitasyon ve akustik akış

Kök kanal anatomisine uyum

- Düzgün yüzeyli elastik, inaktif, önceden eğim verilebilen uç

EndoUltra Eğim Verici Aparat
MIC.51105005
PAKETLEME: 3 adet

EndoUltra Cihaz Kapağı
MIC.51105003
PAKETLEME: 2 adet

EndoUltra Başlangıç Kiti

MIC.51105001
PAKETLEME: 1 adet EndoUltra Cihazı, 3 paket ultrasonik uç, 1 adet önceden eğim verilmiş uç, 100 adet koruyucu kılıf, 1 adet eğim verici aparat, 2 adet kapak, 1 adet şarj aleti

EndoUltra Ultrasonik Aktivatör Uç Refil

MIC.51105002
PAKETLEME: 3 adet refil No.20 %2 Taper

EndoUltra Koruyucu Kılıf

MIC.51105004
PAKETLEME: 100 adet

Diğer

ANGELUS
Silicone Stop

Endodontik işlemler sırasında eğelerle çalışma uzunluğu tespitinde kullanılan silikon durduruculardır. Otoklavda ya da ısıyla kurutulularak sterilize edilebilir. Eğenin direkt yerleştirilmesi için merkezden delikli. 1,5 mm kalınlığındadır.

700
PAKETLEME: 100 adet/kutu

ANGELUS
Endodontic Ruler

Eğelerin ve diğer endodontik aletlerin ölçümleri için kullanılan milimetrik cetveldir. Polikarbonattan üretilmiştir. Kimyasallarla temasta dayanıklıdır. Otoklavda ya da ısı ile kurutulularak sterilize edilebilir.

850

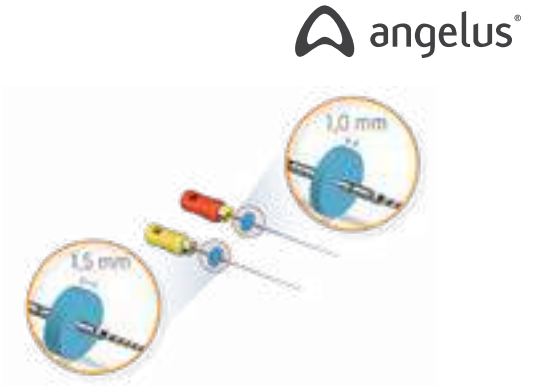
ANGELUS
Endometric
 Süngerli Endobox

Otoklava girebilir, yüksek performanslı polimerden elde edilmiş süngerli endobox.

800
PAKETLEME: 1 adet endobox, 30 adet sünger



BioRoot™ RCS

Yüksek sızdırmazlık ve çok daha fazlası.



PROFİLAKSİ VE TEK KULLANIMLIK MALZEMELER

Hassasiyet Gidericiler

DETAX

DETAX Smartprotect®

HEMA içermeyen, hassasiyet giderici solüsyondur. Geçici restorasyonlar, hassas servikal alanlar için dolgu ve simantasyon esnasında mine ve dentin hassasiyetini önler ve hassasiyeti hızla hafifletir. Smartbrush ile hassas, hijyenik uygulama sağlar. Anti-bakteriyel ve mineraliz edici etki gösterir. Kullanım Yöntemi: Geçici restorasyonlar, direkt ve indirekt restorasyonlar için dentine 10 sn ovarak uygulanır. Hassas servikal alanlar için dentine 10 sn uygulanır, 20 saniye beklenir. (servikal alanda ve kök dentinde)



02159

PAKETLEME: 7 ml şişe, 20 adet Smartbrush

SUN MEDICAL



SUN MEDICAL Gel Desensitizer Hassasiyet Giderici Jel

Gel Desensitizer MS Coat serisinden geliştirilmiş olup hipersensivite tedavisinde etkinliği potasyum tuzları ilavesi ile artırılmıştır. Nano boyuttaki MS polimer ve okzalik asit dişteki kalsiyum ile doğrudan reaksiyona girer ve florür (sodyum florür) ve potasyum tuzu içeren koruyucu bir tabaka oluşturur. Jel formunda olduğu için diş yüzeyinde daha uzun süre kalır ve MS Coat serilerine göre dentin tübüllerini daha sıkı bir şekilde kapatır.

T931TR

PAKETLEME: 1 adet 3 ml'lik şırınga

Detartraj Pastaları ve Solüsyonları



SEPTODONT Detartrine Detartraj Patı

Bileşimi: Silisyum oksit, doğal buharlaşan yağlar, katkı maddesi. **Tanım:** Detartrine, hoş kokulu pembe bir patıdır. Bilinen usullerle diş taşı temizliğinden sonra, minenin parlatılmasında mekanik abrasiv bir etkisi vardır. İçindeki bitkisel yağlar, Detatrin'e hastaların beğendiği güzel bir tat verir. **Endikasyonları:** Diş taşı temizliğinden sonra ve dolguların bitim cıalanması. **Kullanım Talimatları:** Bir spatül ile, yuvarlak fırça üzerine yeterince Detartrine yerleştirin ve bilinen şekilde parlatın.

SEP.9593H

PAKETLEME: 45 g.'lık kavanozda

Tek Kullanımlık Malzemeler

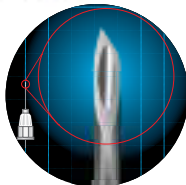

SEPTODONT Septoject Steril, Silikonize Dental İğneler



PAKETLEME: 100 adet uç.

Dental İğne Ebatları	mm (I.S.)	Gauge Olarak Çap	Enjeksiyon Tipi
Ekstra kısa	0.3 x08 mm	30 Ga	Intaligamental
Ekstra kısa	0.3 x10 mm	30 Ga	Intaligamental
Ekstra kısa	0.3 x12 mm	30 Ga	Intaligamental
Kısa	0.3 x16 mm	30 Ga	Periapikal
Kısa	0.3 x21 mm	30 Ga	Periapikal
Kısa	0.3 x23 mm	30 Ga	Periapikal
Kısa	0.3 x25 mm	30 Ga	Periapikal
Ekstra kısa	0.4 x08 mm	27 Ga	Intraseptal
Ekstra kısa	0.4 x12 mm	27 Ga	Intraseptal
Kısa	0.4 x16 mm	27 Ga	Periapikal

Dental İğne Ebatları	mm (I.S.)	Gauge Olarak Çap	Enjeksiyon Tipi
Kısa	0.4 x21 mm	27 Ga	Periapikal
Kısa	0.4 x23 mm	27 Ga	Periapikal
Kısa	0.4 x25mm	27 Ga	Periapikal
Uzun	0.4 x35 mm	27 Ga	Sinir Bloğu
Uzun	0.4 x42 mm	27 Ga	Sinir Bloğu
Ekstra kısa	0.5 x08 mm	25 Ga	Intraseptal
Kısa	0.5 x25 mm	25 Ga	Periapikal
Uzun	0.5 x35 mm	25 Ga	Sinir Bloğu
Uzun	0.5 x42 mm	25 Ga	Sinir Bloğu

ORTODONTİ MALZEMELERİ

All-New CARRIERE® SLX 3D™



Geliştirilmiş Kapak tasarımı ile hasta konforu en yüksek seviyede tutar.

AGR (Guard Rail Technology) Base sayesinde fazla yapışkanı hızlı ve kolay temizlik için yanlara yönlendirir.

Ekstra Hook Maliyeti bulunmaz.

Carriere SLX 3D Kits*	Rx	Description	QTY of sets	Total brackets	Item numbers .022	
	Std Torque		U/L 5x5 kit with hooks on 3's	1	20	777-KIT-HK
			U/L 5x5 kit with hooks on 3's, 4's, 5's	1	20	777-KIT-HKS
			U/L 6x6 kit with hooks on 3's & 6's	1	24	777-KIT6-HK
			U/L 6x6 kit with hooks on 3's, 4's, 5's, 6's	1	24	777-KIT6-HKS

Carriere SLX 3D Clear Kits*	Rx	Description	QTY of sets	Total brackets	Item numbers .022	
	Std Torque		U/L 5x5 kit with hooks on 3's	1	20	776-KIT-HK
			U/L 5x5 kit with hooks on 3's, 4's, 5's	1	20	776-KIT-HKS
			U/L 6x6 kit with hooks on 3's & L6's	1	24	776-KIT6-HK
			U/L 6x6 kit with hooks on 3's, 4's, 5's, L6's	1	24	776-KIT6-HKS

Braketler



ORTHO Aria Low Profile Metal Braket

Özellikleri

- .018 (Roth) ve .022 slot boyutu (Roth ve McLaughlin, Bennett, & Trevisi)
- Kanin ve I.premolar üzerinde hooklu ve hooksuz seçenekler
- Paslanmaz çelik
- Düşük profil
- Tek parça

REÇETE	SET MİKTARI	BRAKET MİKTARI	.018	.022
3,4 ve 5 Hooklu 5x5 Roth Alt-Üst Set	1	20	000.716-299Q	000.716-399Q
3,4 ve 5 Hooklu 5x5 MBT Alt-Üst Set	1	20	-	000.716-399MCQ



ORTHO Maestro

Low Profile MIM Teknolojili Metal Braket

Özellikleri

- .018 (Roth) ve .022 slot boyutu (Roth ve McLaughlin, Bennett, & Trevisi)
- Kanin ve I.premolar üzerinde hooklu ve hooksuz seçenekler
- Paslanmaz çelik
- Düşük profil
- Metal injection mold teknolojisi ile iki parçalı

REÇETE	SET MİKTARI	BRAKET MİKTARI	.018	.022
3,4 ve 5 Hooklu 5x5 Roth Alt-Üst Set	1	20	000.711-299Q	000.711-399Q
3,4 ve 5 Hooklu 5x5 MBT Alt-Üst Set	1	20	000.711-299MCQ	000.711-399MCQ



ORTHO Carriere SLX Pasif Self-Ligating Metal Braket

Özellikleri

- .018 (Roth) ve .022 slot boyutu (Roth ve McLaughlin, Bennett, & Trevisi)
- Sure-Lok™ Clip kolay temizlenme özelliği ile kalsifikasyonu minimuma indirir.
- Maksilla ve mandibulada oklüzal yüzeye doğru açılan kapak diş eti sıkışmalarını önler.
- Adeziv Guard Rail™ teknolojisi ile yapılmış tek parça braket dişe maksimum tutunma sağlar.
- Daha fazla kanat derinliği sayesinde ligatür teli ve elastiklerin kullanımında maksimum verim sağlar.
- Renk kodları sayesinde kolaylıkla ayırt edilebilir
- Patentli diş şekli sayesinde daha küçük braketler ile tedavi süresince maksimum etkinlik ve kontrol; her dişe özel boyutlandırılmış braketler.
- Yuvarlatılmış kancalar ile hasta konforu



REÇETE	SET MİKTARI	BRAKET MİKTARI	.018	.022
3,4 ve 5 Hooksuz Yüksek Tork Alt-Üst Set (Damon)	1	20	-	000.713-397HT
3,4 ve 5 Hooklu Yüksek Tork Alt-Üst Set (Damon)	1	20	-	000.713-399HT
3,4 ve 5 Hooksuz Standart Q Tork Alt-Üst Set (Damon Q)	1	20	-	000.713-397STQ
3,4 ve 5 Hooklu Standart Q Tork Alt-Üst Set (Damon Q)	1	20	-	000.713-399STQ
3,4 ve 5 Hooklu Standart Tork Alt-Üst Set (Damon)	1	20	-	000.713-399ST
3,4 ve 5 Hooklu Roth Alt-Üst Set	1	20	000.713-299	000.713-399
3,4 ve 5 Hooklu MBT Alt-Üst Set	1	20	-	000.713-399MC



ORTHO NeoLucent Plus Seramik Braket Low Profile Seramik Braket

Özellikleri

- Crunch COAT™ teknolojisi ile mesh bazlardan üstün tutuş
- Yuvarlatılmış kancalar ile hasta konforu
- Nikel, krom vb. metaller içermeyen antialerjik materyal
- Doğal diş rengiyle ayırt edilemeyen görünüm, yüksek estetik görüntü
- Renk kodları sayesinde kolaylıkla ayırt edilebilir.
- Kırılmaya dayanıklı
- Estetik anterior ve metal kullanılan posterior durumlarda Maestro braketlerle birlikte kullanılabilir.

REÇETE	SET MİKTARI	BRAKET MİKTARI	.018	.022
3,4 ve 5 Hooklu Roth Alt-Üst Set	1	20	000.704-299Q	000.704-399Q

ORTHO Neocrystal Plus Safir Seramik Braket Sistemi Tek Kristalli Safir Braket

Özellikleri

- Doğal diş rengini gösterecek transparanlıkta olabilmesi için tek kristalli safirden üretilmiştir.
- Safir doğadaki en dayanıklı ve transparan maddelerden biridir, böylece tedavi boyunca kırılma sorunu yaşanmaz.
- Düşük profillidir.
- Allerjik hastalar için ideal çözümdür.
- Çıkarılabilir renk kodlarıyla ayırt edilebilir.
- Metal Maestro braketlerle birlikte kullanılarak anteriorda estetik bir görünüm yakalarken posteriorda metal braketin fiyat avantajından yararlanılabilir.
- Roth ve MBT reçeteleri mevcuttur.

REÇETE	SET MİKTARI	BRAKET MİKTARI	.018	.022
3,4 ve 5 Hooklu 5x5 Roth Alt-Üst Set	1	20	000.715-299Q	000.715-399Q
3,4 ve 5 Hooklu 5x5 MBT Alt-Üst Set	1	20	000.715-299MCQ	000.715-399MCQ

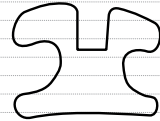

Carriere



Rakip 1



Rakip 2



Rakip 3

ÖZELLİKLER	RAKİP	CARRIERE SLX	ÇALIŞMA PRENSİBİ / FARKLAR
Slot Derinliği	.033	.028	SLX braketlerin azaltılmış slot boşluğu daha doğru pozisyonlama ve hızlı tedavi için gerekli birinci derece kontrolü, torku ve rotasyonel kontrolü sağlar.
Braket Genişliği	Tüm dişler .110 genişliğinde	Dişe özel dar ve geniş braketler	Dişe özel braket boyutları rotasyonel kontrol sağlar, ark teli ayarlamalarını azaltır böylece tedavi süresi kısalmır.
Görsel Rehberler	Oldukça az	5 dikey ve 6 yatay referans noktası	Görsel referans noktaları daha doğru ve kolay braket yerleştirmeyi sağlar, böylece tekrar bondlama veya ark teli bükmeye gerek kalmaz.
Profil Yüksekliği	Göreceli yüksek	Düşük profilli	Düşürülmüş profilli ile SLX braketler daha fazla hasta konforu sağlar.
Kapak Açılma/Kapanma Yönü	Üst çene braketlerinde insizale, alt çene braketlerinde gingivaya doğru açılma	Alt ve üst çenede oklüzal düzleme doğru açılma	Alt çenede oklüzal yüzeye doğru açılan kapaklar daha az gingival yaralanmaya ve kolay ulaşımına olanak sağlar.
Kayma Mekanizması	İçten yaylı	Dıştan C tipi	Sure-Lok™ Clip kolay temizlenme özelliği ile kalsifikasyonu minimuma indirir.
Kanatlar	Küçük ve ligatür kullanımını zorlaştıran kanatlar	Elastik ve metal ligatürleri kullanıma uygun iri kanatlar	Sürtünme talebi durumunda vermiliği artıran kanatlar
Kancalar	Pahalı sonradan eklenen kancalar	Geleneksel birleşik kancalar	Birleşik kanatlar fiyatı düşürürken kaybolmayı da önler.
Bağlanma bazı	Standart Mesh Baz	Adeziv Guard Rail™ Teknolojisi	Kolay temizlenebilir ve hızlı yapışmayı sağlayan patentli teknoloji



Maestro braketler, Neocrystal Safir braketler ve NeoLucent Plus braket sistemleri anteriorda estetik posteriorda metal braket kullanımına uygundur.



ORTHO

Carriere Motion Class II Appliance

Sınıf II Vakaları Sınıf I'e Çeviren Intraoral Distalizer

Endikasyonları

Sınıf II simetrik ve asimetric maloklüzyonları çekime gerek kalmadan Sınıf I haline getirmek

Sınıf I hastalarda maxillar molarların mezial pozisyonlama gerektirdiği durumlarda, Yetişkinlerde de kullanılabilir,

Tüm molarları çıkan karışık dişlenmeli sınıf II hastalar da sınıf I'e kolaylıkla çevrilebilir.

Çalışma Prensipleri

Maksillar 1.molarları döndürüp dikleştirirken posterior segmenti kaninden veya premolardan molarlara distalize ederek posterior oklüzyonu ideal bir Sınıf I platformuna düzeltir.

Distal molar hareketi için sabit ve yumuşak bir güç uygular.

Her bir posterior segment kanin veya premolardan molarlara bağımsız olarak hareket eder.

Başlangıçta ağızda rekabet eden hiçbir kuvvet yokken kullanılması molar ve premolarların ortalama 3-6 mm aralığında distalizasyonunu sağlar.



Boyut	Renk Kodu	Ürün Kodu (SOL)	Ürün Kodu (SAĞ)	Boyut	Renk Kodu	Ürün Kodu (SET)
12 mm		000.424-912LN	000.424-912RN	12 mm		000.424-912CN
13 mm		000.424-913LN	000.424-913RN	13 mm		000.424-913CN
14 mm		000.424-914LN	000.424-914RN	14 mm		000.424-914CN
15 mm		000.424-915LN	000.424-915RN	15 mm		000.424-915CN
16 mm	Beyaz	000.424-916LN	000.424-916RN	16 mm	Beyaz	000.424-916CN
17 mm		000.424-917LN	000.424-917RN	17 mm		000.424-917CN
18 mm	Mavi	000.424-918LN	000.424-918RN	18 mm	Mavi	000.424-918CN
19 mm		000.424-919LN	000.424-919RN	19 mm		000.424-919CN
20 mm	Pembe	000.424-920LN	000.424-920RN	20 mm	Pembe	000.424-920CN
21 mm		000.424-921LN	000.424-921RN	21 mm		000.424-921CN



01 Kontrollü molar rotasyon ve dikleştirme sağlar.

02 Maksillar molarlar distalize edilip, döndürülerek maksillar kaninler için ideal bir Sınıf I platform oluşturulur.



03 Mezial döndürülmüş molarlar ile küspidler Sınıf I ilişkisinde kapanamaz.

04 Kanin veya premolardan molarlara her bir posterior segment bağımsız olarak hareket eder.



Tüpler

ORTHO

Maestro Bukkal Tüpler



Özellikleri

- Doğru bir tedavi için gerekli hassasiyet ve kontrolden ödün vermeden hasta konforu sağlayan düşük profil,
- Alçaltılmış meziogingival kancalar ve yuvarlatılmış yüzeyler ile maksimum hasta konforu,
- Direct bond ve weldable seçenekleri,
- Metal Injection Molded (MIM) teknolojisi ile kalıplanmış paslanmaz çelik materyal maksimum dayanıklılık ve kanıtlanmış bir performans sunar.

Tüp pozisyonlama ve tutma için kaymayan kavrama alanı.

Hassas stabilite ve yerleştirme sağlayan bukkal girinti.

Mikro pürüzlendirilmiş taban ile bond adezyonunu maksimize eder.

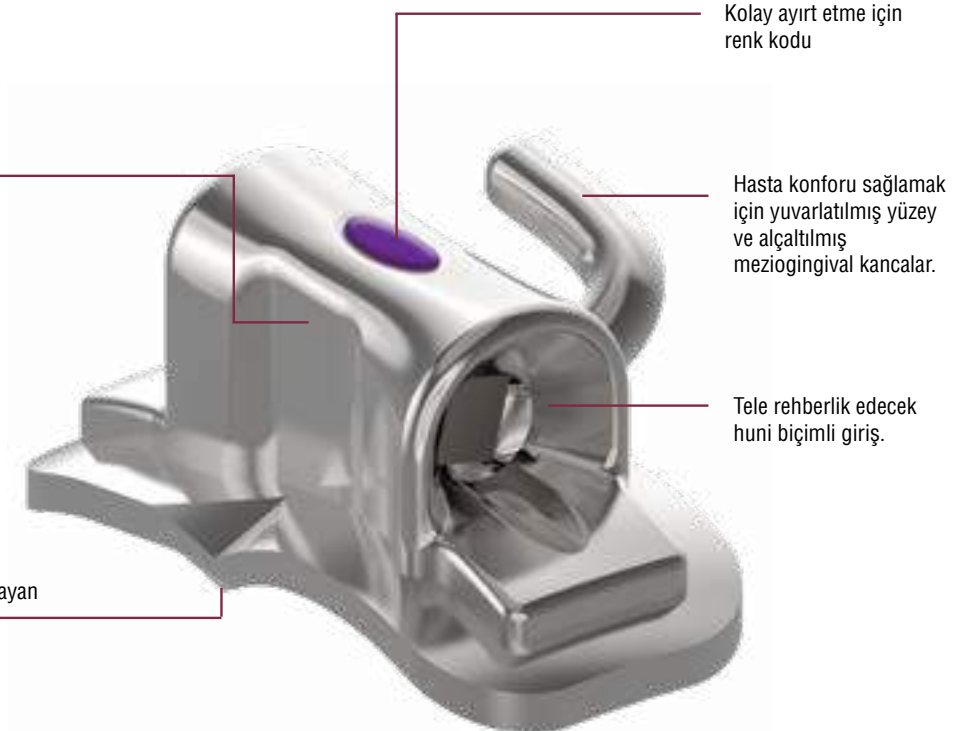

PAKETLEME: 1 adet

ROTH REÇETESİ					.018	.022
DİŞ NUMARASI	RENK KODU	TORK	AÇI	OFFSET	WELDABLE	WELDABLE
Üst Sağ 6	Mor	-14°	0°	+14°	000.902-201	000.902-301
Üst Sol 6	Mor	-14°	0°	+14°	000.902-202	000.902-302
Alt Sağ 6	Mavi	-25°	0°	+4°	000.902-251	000.902-351
Alt Sol 6	Mavi	-25°	0°	+4°	000.902-252	000.902-352

PAKETLEME: 1 adet

MBT REÇETESİ					.018	.022
DİŞ NUMARASI	RENK KODU	TORK	AÇI	OFFSET	WELDABLE	WELDABLE
Üst Sağ 6	Mor	-14°	0°	+10°	000.902-203	000.902-303
Üst Sol 6	Mor	-14°	0°	+10°	000.902-204	000.902-304
Alt Sağ 6	Mavi	-20°	0°	0°	000.902-253	000.902-353
Alt Sol 6	Mavi	-20°	0°	0°	000.902-254	000.902-354

PAKETLEME: 1 adet

ROTH REÇETESİ					.018	.022
DİŞ NUMARASI	RENK KODU	TORK	AÇI	OFFSET	DIRECT BOND	DIRECT BOND
Üst Sağ 6	Mor	-14°	0°	+14°	000.902-201DB	000.902-301DB
Üst Sol 6	Mor	-14°	0°	+14°	000.902-202DB	000.902-302DB
Alt Sağ 6	Mavi	-25°	0°	+4°	000.902-251DB	000.902-351DB
Alt Sol 6	Mavi	-25°	0°	+4°	000.902-252DB	000.902-352DB

PAKETLEME: 1 adet

MBT REÇETESİ					.018	.022
DİŞ NUMARASI	RENK KODU	TORK	AÇI	OFFSET	DIRECT BOND	DIRECT BOND
Üst Sağ 6	Mor	-14°	0°	+10°	000.902-203DB	000.902-303DB
Üst Sol 6	Mor	-14°	0°	+10°	000.902-204DB	000.902-304DB
Alt Sağ 6	Mavi	-20°	0°	0°	000.902-253DB	000.902-353DB
Alt Sol 6	Mavi	-20°	0°	0°	000.902-254DB	000.902-354DB

Braket Yapıştırıcılar



ORTHO Everest™ Ortodontik Braket Yapıştırıcı

Ortodontik tedavide Everest™, braketin yerleştirilmesi aşamasında kaymayı önlemek için doğru akışkanlıktadır.

Uygulanabilir Braketler

Metal braketler, seramik braketler, ana yüzeye mekanik tutunmalı kompozit braketler.

Özellikler

Dişin minesine zarar vermeyen özel bağlanma, hızlı bağlanma gücü, uzun süreli flor salınımı, kolay kullanım.

490-300
PAKETLEME: 4 şırınga yapıştırıcı (her biri 3,5gr), 1 şırınga jel asit (4gr), 7ml Resin, Şırınga uçları, 50 tane fırça



ORTHO Everest™ Ortodontik Bant Yapıştırıcı

Ortodontik tedavide Everest™, braketin yerleştirilmesi aşamasında kaymayı önlemek için doğru akışkanlıktadır.

Uygulanabilir Braketler

Metal braketler, seramik braketler, ana yüzeye mekanik tutunmalı kompozit braketler.

Özellikler

Dişin minesine zarar vermeyen özel bağlanma, hızlı bağlanma gücü, uzun süreli flor salınımı, kolay kullanım.

490-390
PAKETLEME: 6 şırınga yapıştırıcı (her biri 5gr)



ORTHO Everest™ Ortodontik Braket yapıştırıcı Kapsül

Ortodontik tedavide Everest™, braketin yerleştirilmesi aşamasında kaymayı önlemek için doğru akışkanlıktadır.

Uygulanabilir Braketler

Metal braketler, seramik braketler, ana yüzeye mekanik tutunmalı kompozit braketler.

Özellikler

Dişin minesine zarar vermeyen özel bağlanma, hızlı bağlanma gücü, uzun süreli flor salınımı, kolay kullanım.

490-320
PAKETLEME: 40 kapsül (her biri 0,35gr)

Ark Telleri

ORTHO Paslanmaz Çelik Ark Telleri Ön Biçimlendirilmiş Ark Şekli Parlak Tel



Özellikleri

- Ön ısıtma işlem görmüş teller
- Düz ark teli tekniğine özel dizayn edilmiştir.
- Tüm tedavi boyunca kullanılabilirliği gibi genellikle orta ve geç tedavi fazları için en iyi sonuçları verir.
- Özel alaşımı maksimum elastikiyet ve minimum kırılma sağlar.

PAKETLEME: 10 adet

BOYUT	ÜRÜN KODU
.016X.016 Üst	000.100-144
.016X.016 Alt	000.100-154
.016x.022 Üst	000.100-145
.016x.022 Alt	000.100-155
.017x.025 Üst	000.100-146
.017x.025 Alt	000.100-156

PAKETLEME: 10 adet

BOYUT	ÜRÜN KODU
.018x.025 Üst	000.100-147
.018x.025 Alt	000.100-157
.019x.025 Üst	000.100-148
.019x.025 Alt	000.100-158
.021x.025 Üst	000.100-149
.021x.025 Alt	000.100-159

PAKETLEME: 50 adet

BOYUT	ÜRÜN KODU
.012 Üst	000.100-160
.012 Alt	000.100-161
.014 Üst	000.100-140
.014 Alt	000.100-150
.016 Üst	000.100-141

PAKETLEME: 50 adet

BOYUT	ÜRÜN KODU
.016 Alt	000.100-151
.018 Üst	000.100-142
.018 Alt	000.100-152
.020 Üst	000.100-143
.020 Alt	000.100-153

ORTHO ÖZEL ARK TELLERİ MUSHROOM LOOPLU CNA SÜPER ELASTİK NİTİ ARK TELLERİ

ORTHO Mushroom Looplu Ark

Özellikleri

- CNA Beta III Nikel içermeyen hafızalı alaşımdan üretilmiştir.
- Yuvarlatılmış gingival kısım ile daha doku dostu uygulama imkanı sağlar.
- Lateral ve kanin arası 24 mm'den 40 mm'ye kadar, küspid ve biküspidler arası 52 mm'den 56 mm'ye kadar olan lupların kullanımı önerilir.
- Nikel içermeyen Beta Titanyum
- Eğrilebilir
- Pürüzsüz yüzey
- Düşük güç
- Geniş aktivasyon aralığı
- Kademeli güç azalması



Kullanım Yerleri

- Boşluk kapatma
- Ark hizalama
- Anterior boşluk kapatma
- Retraksiyonlar
- Anterior retraksiyonlar
- Elastik bağlantı oluşturma

PAKETLEME: 5 adet tel

UZUNLUK	.016x.022	.017x.025	.019x.025
24 mm	000.106-402	000.106-422	000.106-442
26 mm	000.106-403	000.106-423	000.106-443
28 mm	000.106-404	-	000.106-444
30 mm	000.106-405	000.106-425	000.106-445
32 mm	000.106-406	000.106-426	000.106-446
34 mm	000.106-407	000.106-427	000.106-447
36 mm	000.106-408	000.106-428	000.106-448
38 mm	000.106-409	000.106-429	000.106-449
40 mm	000.106-410	000.106-430	000.106-450
52 mm	000.106-416	-	000.106-456
56 mm	000.106-418	000.106-438	000.106-458





ORTHO Keyhole Looplu Ark Teli

Özellikleri

- Paslanmaz çelikten üretilmiştir.
- Çok amaçlı boşluk kapatma, retraksiyon ve ark hizalanmasında,
- Çekim boşluklarını kapatmak için kayma mekaniklerinde ve çekim gerektirmeyen sınıf II vakalarda kullanılır.

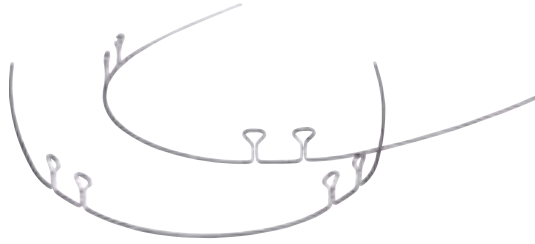

PAKETLEME: 10 adet

İKİ LUPLU DİZAYN			
UZUNLUK	.016x.022	.017x.025	.019x.025
22 mm	000.125-121	000.125-141	000.125-181
24 mm	000.125-122	000.125-142	000.125-182
26 mm	000.125-123	000.125-143	000.125-183
28 mm	000.125-124	000.125-144	000.125-184
30 mm	000.125-125	000.125-145	000.125-185
32 mm	000.125-126	000.125-146	000.125-186
34 mm	000.125-127	000.125-147	000.125-187
36 mm	000.125-128	000.125-148	000.125-188
38 mm	000.125-129	000.125-149	000.125-189
40 mm	000.125-130	000.125-150	000.125-190
42 mm	000.125-131	000.125-151	000.125-191
44 mm	000.125-132	000.125-152	000.125-192

PAKETLEME: 10 adet

DÖRT LUPLU DİZAYN			
UZUNLUK	.016x.022	.017x.025	.019x.025
22 mm	000.126-121	000.126-141	000.126-181
24 mm	000.126-122	000.126-142	000.126-182
26 mm	000.126-123	000.126-143	000.126-183
28 mm	000.126-124	000.126-144	000.126-184
30 mm	000.126-125	000.126-145	000.126-185
32 mm	000.126-126	000.126-146	000.126-186
34 mm	000.126-127	000.126-147	000.126-187
36 mm	000.126-128	000.126-148	000.126-188
38 mm	000.126-129	000.126-149	000.126-189
40 mm	000.126-130	000.126-150	000.126-190
42 mm	000.126-131	000.126-151	000.126-191
44 mm	000.126-132	000.126-152	000.126-192



ORTHO T-Looplu Paslanmaz Çelik Ark Teli

PAKETLEME: 10 adet

UZUNLUK	.016x.022	.017x.025	.019x.025
24 mm	000.125-302	000.125-322	000.125-362
26 mm	000.125-303	000.125-323	000.125-363
28 mm	000.125-304	000.125-324	000.125-364
30 mm	000.125-305	000.125-325	000.125-365
32 mm	000.125-306	000.125-326	000.125-366
34 mm	000.125-307	000.125-327	000.125-367
36 mm	000.125-308	000.125-328	000.125-368
38 mm	000.125-309	000.125-329	000.125-369
40 mm	000.125-310	000.125-330	000.125-370
42 mm	000.125-311	000.125-331	000.125-371
44 mm	000.125-312	000.125-332	000.125-372
46 mm	000.125-313	000.125-333	000.125-373

ORTHO Bakır NiTi Ark Telleri

Özellikleri

Bakır Niti ark teller termal olarak aktive olur ve tedavide eşsiz bir etkinlik ve kontrol sağlar. Bakır eklenmiş Niti teller ürsüt bir esneklik gösterir, böylece teli yerleştirme süresi kısılır. Deformasyona uğrama direnci çok daha fazladır, böylece daha az tel değişimiyle tedaviyi tamamlarsınız.

- Bakır-NiTi Ark Teli 27°C : NiTi gücüne üstün esneklik sağlayan bakır eklenerek ileri derece çapraşık vakalarda konforlu bir diş hareketi sağlar.
- Bakır-NiTi Ark Teli 35°C: Vücut sıcaklığında aktive olarak kolay bağlama, tutarlı güç uygulama ve etkili diş hareketi sağlar.

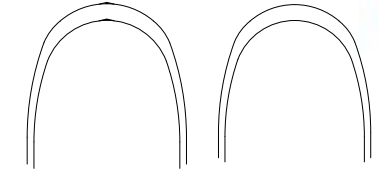

Yuvarlak

PAKETLEME: 10 adet

CU-NİTi ARK TELİ 35°C	PROFORM ARK ŞEKLİ	D-LX ÜNİVERSAL ŞEKLİ ARK TELİ (DAMON)
.016 Üst	000.109-562	-
.016 Alt	000.109-563	-
.018 Üst	000.109-564	-
.018 Alt	000.109-565	-
.016x.022 Üst	000.109-568	-
.016x.022 Alt	000.109-569	-
.017x.017 Üst	000.109-570	-
.017x.017 Alt	000.109-571	-
.017x.25 Üst	000.109-572	000.103-200
.017x.25 Alt	000.109-573	-
.018x.025 Üst	000.109-574	-
.018x.025 Alt	000.109-575	-
.019x.025 Üst	000.109-576	000.103-201
.019x.025 Alt	000.109-577	-
.020x.020 Üst	000.109-578	-
.020x.020 Alt	000.109-579	-

Köşeli

PAKETLEME: 10 adet

Yuvarlak

PAKETLEME: 10 adet

CU-NİTi ARK TELİ 27°C	PROFORM ARK ŞEKLİ	D-LX ÜNİVERSAL ŞEKLİ ARK TELİ (DAMON)
.013	-	000.103-191
.014 Üst	000.109-542	000.103-192
.014 Alt	000.109-543	-
.016 Üst	000.109-544	000.103-193
.016 Alt	000.109-545	-
.018 Üst	000.109-546	000.103-194
.018 Alt	000.109-547	-
.014x.025 Üst	000.109-548	000.103-195
.014x.025 Alt	000.109-549	-
.016x.022 Üst	000.109-550	-
.016x.022 Alt	000.109-551	-
.016x.025 Üst	000.109-552	000.103-196
.016x.025 Alt	000.109-553	-
.017x.25 Üst	000.109-554	000.103-197
.017x.25 Alt	000.109-555	-
.018x.025	-	000.103-198
.019x.025 Üst	000.109-558	000.103-199
.019x.025 Alt	000.109-559	-

ORTHO

Bio-Kinetix Termal Aktive NiTi Ark Telleri

Özellikleri

- Bio-Kinetix ısı ile aktive olan ark telleri tutarlı bir performans ve düşük kuvvetle diş hareketi için özel olarak tasarlanmıştır. Oda sıcaklığında yumuşaktır ve kolay ligasyona izin verir.
- Termal aktive ark teli için mükemmel şekil bütünlüğü ve hafıza,
- Isı geçiş aralığı (TTR) = 26.7 ° -32.2 ° C
- Oda sıcaklığında kolay bağlama ve üstün esneklik
- İleri çapraşık vakalarda kullanıma uygundur.



Yuvarlak

PAKETLEME: 10 adet

Köşeli

PAKETLEME: 10 adet

BOYUT	PROFORM ŞEKLİ ARK TELİ
.012 Üst	000.100-850
.012 Alt	000.100-851
.014 Üst	000.100-852
.014 Alt	000.100-853
.016 Üst	000.100-854
.016 Alt	000.100-855
.018 Üst	000.100-856
.018 Alt	000.100-857
.014x.025 Üst	-
.014x.025 Alt	-
.016x.016 Üst	000.100-860
.016x.016 Alt	000.100-861
.016x.022 Üst	000.100-862
.016x.022 Alt	000.100-863
.016x.025 Üst	-
.016x.025 Alt	-
.017x.25 Üst	000.100-864
.017x.25 Alt	000.100-865
.018x.025 Üst	000.100-866
.018x.025 Alt	000.100-867
.019x.025 Üst	000.100-868
.019x.025 Alt	000.100-869
.021x.025 Üst	000.100-870
.021x.025 Alt	000.100-871
.021x.027 Üst	000.100-872
.021x.027 Alt	000.100-873

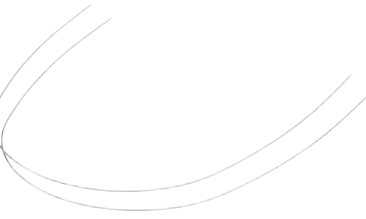

ORTHO Süper Elastik NiTi Ark Telleri

Özellikleri

- Memory wires teknolojisi ile mükemmel esneklik
- Etkili diş hareketi için orta ve yüksek güç ile paslanmaz çelik tellere göre daha fazla hasta konforu
- Soğuğa duyarlı 7,2-15 .6 ° C
- Dikdörtgen teller tedavide eş zamanlı olarak seviyeleme, tork ekleme ve rotasyona olanak verir.
- Orta hattı belirten işaret mevcuttur.



ORTHO Reverse Curve (RCS) Ark Telleri

Kullanım alanları:

- Molar devrilme ve rotasyonları önlemede, anterior tork sürekliliğini sağlamada, başlangıç hizalama ve seviyelemede,
- ark konsolidasyonu ve genişletmede, derin veya açık kapanış düzeltilmesinde.



PAKETLEME: 10 adet

BOYUT	S.E. DIŞ TONU NİTi PLASTİK KAPLI ARK TELİ
.012 Üst	000.100-878
.012 Alt	000.100-879
.014 Üst	000.100-880
.014 Alt	000.100-881
.016 Üst	000.100-882
.016 Alt	000.100-883
.018 Üst	000.100-884
.018 Alt	000.100-885

ORTHO Estetik Ark Telleri

Özellikleri

- Süper Elastik NiTi Diş Tonu Plastik Kaplı ark teli ve Paslanmaz Çelik Diş Tonu Plastik Kaplı ark teli olmak üzere iki çeşit estetik ark teli mevcuttur. Süper Elastik NiTi Diş Tonu Plastik Kaplı ark teli sürtünme azaltan, doğal diş renginde, renklenme ve çatlamaya dayanıklı özel bir plastik ile kaplıdır. Estetik olmayan Süper Elastik NiTi teller ile aynı özellikleri taşır. Memory wires teknolojisi ile mükemmel esneklik
- Etkili diş hareketi için orta ve yüksek güç ile paslanmaz çelik tellere göre daha fazla hasta konforu. Soğuğa duyarlı 7,2-15 .6 ° C
- Dikdörtgen teller tedavide eş zamanlı olarak seviyeleme, tork ekleme ve rotasyona olanak verir. Orta hattı belirten işaret mevcuttur.

PAKETLEME: 10 adet

BOYUT	S.E. DIŞ TONU NİTi PLASTİK KAPLI ARK TELİ
.016x.022 Üst	000.100-886
.016x.022 Alt	000.100-887



BOYUT	PROFORM ŞEKLİ ARK TELİ
.016x.016 Üst	000.100-660
.016x.016 Alt	000.100-661
.016x.022 Üst	000.100-662
.016x.022 Alt	000.100-663
.017x.25 Üst	000.100-664
.017x.25 Alt	000.100-665
.018x.018 Üst	000.100-670
.018x.018 Alt	000.100-671
.018x.025 Üst	000.100-666
.018x.025 Alt	000.100-667
.019x.025 Üst	000.100-668
.019x.025 Alt	000.100-669
.020x.020 Üst	000.100-672
.020x.020 Alt	000.100-673

Yuvarlak

PAKETLEME: 10 adet

Köşeli

PAKETLEME: 10 adet

BOYUT	PROFORM ŞEKLİ ARK TELİ
.012 Üst	000.100-658
.012 Alt	000.100-659
.014 Üst	000.100-650
.014 Alt	000.100-651
.016 Üst	000.100-652
.016 Alt	000.100-653
.018 Üst	000.100-654
.018 Alt	000.100-655
.020 Üst	000.100-656
.020 Alt	000.100-657

PAKETLEME: 10 adet

BOYUT	SÜPER ELASTİK NİTi
.016x.022 Üst	000.100-605
.016x.022 Alt	000.100-606
.017x.25 Üst	000.100-607
.017x.25 Alt	000.100-608
.019x.025 Üst	000.100-609
.019x.025 Alt	000.100-610

PAKETLEME: 10 adet

BOYUT	SÜPER ELASTİK NİTi
.014 Üst	000.100-599
.014 Alt	000.100-600
.016 Üst	000.100-601
.016 Alt	000.100-602
.018 Üst	000.100-603
.018 Alt	000.100-604

Fonksiyonel Apareyler



ORTHO Twin Force Bite Corrector Apareyi

Tutarlı bir sonuç için mukavemet ve dayanıklılık



Twin Force Bite Corrector apareyinde bağlayıcı tel ve çift kilit sistemi mevcuttur.

Twin Force Bite Apareyi
Bağlayıcı Tel

Twin Force Bite Apareyi
Çift Kilit

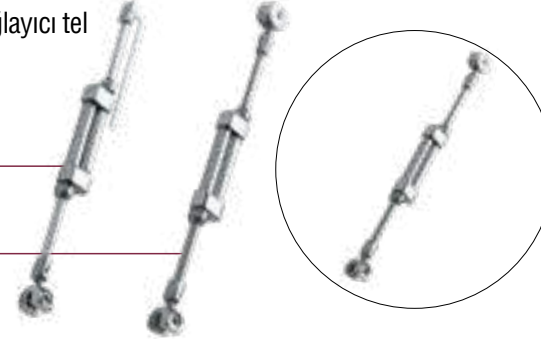

Aksesuarlar

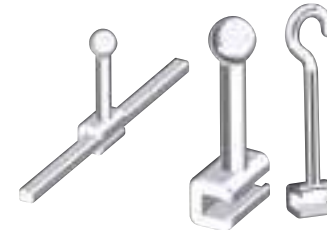

Top başlı kanca
000.430-010
PAKETLEME: 20 adet

Kuvvet Kancası (Sağ)
000.430-015
PAKETLEME: 20 adet

Kuvvet Kancası (Sol)
000.430-016
PAKETLEME: 20 adet



ORTHO
Opti-MIM Direct Bond Buton

Nikel-Lite teknolojisi ile nikel içermeyen, Metal Injection Molded (MIM) tek parçalı buton. Her dişte kullanılabilir. Doğrudan dişe uygulanabilir.

000.430-002
PAKETLEME: 20 adet



ORTHO
Lingual Buton (Eğri)

000.430-001
PAKETLEME: 30 adet



ORTHO
Lingual Buton (Düz)

000.430-001
PAKETLEME: 10 adet



ORTHO Uzun Ligatür Teli

Tam yumuşak paslanmaz çelikten üretilmiş tel, özellikle braketteri birbirine bağlamda kullanılır.

PAKETLEME: 1000 adet

BOYUT	ÜRÜN KODU
.009	000.100-401
.010	000.100-402
.011	000.100-403
.012	000.100-407



ORTHO Kısa Ligatür Teli

Tam yumuşak paslanmaz çelikten yapılmıştır. Kolay ve hızlı yerleştirme için uçları önceden bükülmüştür.

PAKETLEME: 500 adet

BOYUT	ÜRÜN KODU
.010	000.100-412
.012	000.100-412B



ORTHO Kobayashi Ligatür Teli

Kanca biçimi verilmiş Kobayashi ligatür teliligatür teli

PAKETLEME: 100 adet

BOYUT	ÜRÜN KODU
.012	000.100-405
.014	000.100-404



ORTHO Kısa Koby Ligatür Teli

Uçları önceden bükülmüş kısa Koby ligatür teli

.012
000.100-413
PAKETLEME: 100 adet

.014
000.100-414
PAKETLEME: 100 adet

BOYUT	ÜRÜN KODU
.009x.030	000.100-750
.010x.030	000.100-751
.012x.030	000.100-752
.014x.030	000.100-753
.010x.036	000.100-754
.014x.036	000.100-755
.010x.045	000.100-756
.012x.045	000.100-757

ORTHO NiTi 15" (38 cm) Bobin Açık Coil Spring

Sabit diş hareketi sağlaması ve aynı zamanda hasta konforunu maksimuma çıkarması adına açık coil springler süper elastik nikel titanyumdan imal edilmiştir. Ark teli üzerine ve braketter arasında yerleştirildiğinde boşluk açmada en iyi sonuçları verir. (38 cm bobin)

ORTHO NiTi Kapalı Coil Spring

Süper elastik nikel titanyumdan üretilmiştir. Boşluk kapatma ve açmada tutarlı ve öngörülebilir sonuçlar elde etmek için özel olarak dizayn edilmiştir.

PAKETLEME: 4 adet

300 GR GÜÇ	
BOYUT	ÜRÜN KODU
.010x.030 - 12 mm	000.100-636
.010x.030 - 16 mm	000.100-638
.010x.030 - 18 mm	000.100-639

PAKETLEME: 6 adet

200 GR GÜÇ	
BOYUT	ÜRÜN KODU
.010x.030 - 9 mm	000.100-622
.010x.030 - 12 mm	000.100-623

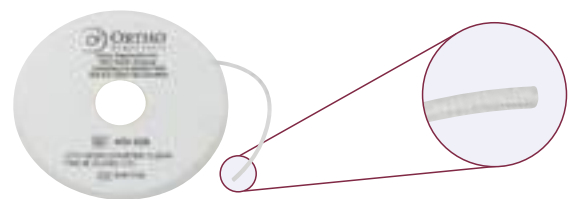

ORTHO Lip Bumper Doku Koruyucu

Ön ısıtım işlem görmüş teller. Düz ark teli tekniğine özel dizayn edilmiştir. Tüm tedavi boyunca kullanılabildiği gibi genellikle orta ve geç tedavi fazları için en iyi sonuçları verir. Özel alaşımı maksimum elastikiyet ve minimum kırılma sağlar.

RENK	BOYUT	ÜRÜN KODU
Şeffaf	.018	000.400-326
Gri	.018	000.400-327
Şeffaf	.027	000.400-330
Gri	.027	000.400-331
Şeffaf	.046	000.400-228
Gri	.046	000.400-229

ORTHO Zincir Elastik

Hafif kuvvet uygulayan zincir elastikler 15".

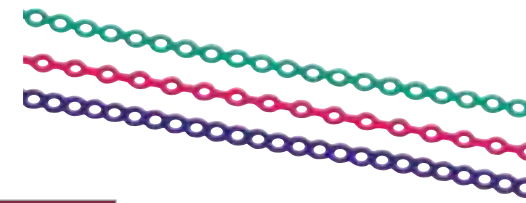

RENK	CONTINUOUS	SHORT	LONG
Gri	000.400-313	000.400-314	000.400-315
Şeffaf	000.400-316	000.400-317	000.400-318

ORTHO İntraoral Elastikler

Cerrahi lateksten üretilmiştir.

PAKETLEME: Yaklaşık 100 adet elastik (50 paket)

ÇAP (İnç)	1/8"	3/16"	1/4"	5/16"	3/8"
ÇAP (mm)	3,2 mm	4,8 mm	6,4 mm	7,9 mm	9,4 mm
PAKET RENGİ	MOR	YEŞİL	KIRMIZI	MAVİ	TURUNCU
Light (2½ oz)	000.407-020S Zürafa	000.407-030S Tukan	000.407-040S Ceylan	000.407-050S Leopar	000.407-060S Akbaba
Medium (4½)	000.407-021S Şempanze	000.407-031S Zebra	000.407-041S Aslan	000.407-051S Goril	000.407-061S Yaban Domuzu
Heavy (6½)	000.407-022S Piton	000.407-032S Fil	000.407-042S Gergedan	000.407-052S Hipopotam	000.407-062S Timsah



ORTHO Ring Tie ve O-Tie Ligatürler

- Lateks içermeyen çapı .120" lik elastomerler
- Her bir baston üzerinde 24 adet elastomer bulunur. Her pakette 30 adet baston bulunur.
- Kişiye özel bastonların kullanımı çapraz kontaminasyonu önler.
- 36 renk seçeneği
- Braket kanatlarına rahatlıkla yerleştirilir.

RENK	RENK İSMİ	RİNG TİE .120"
■	Gri	000.400-844
□	Şeffaf	000.400-802
□	Beyaz	000.400-806
■	Mavi	000.400-809
■	Yeşil	000.400-810
■	Neon Pembe	000.400-803
■	Siyah	000.400-807
■	Mor	000.400-804
■	Kırmızı	000.400-805
■	Sarı	000.400-808
■	Turuncu	000.400-824
■	Cam Göbeği	000.400-825
■	İnci	000.400-843
■	Vanilya	000.400-826
■	Neon Mavi	000.400-812
■	Neon Yeşil	000.400-827
■	Altın	000.400-813
■	Gümüş	000.400-801
■	Duman	000.400-828

RENK	RENK İSMİ	RİNG TİE .120"
■	Şarap	000.400-814
■	Naturel Diş	000.400-840
■	Işıltılı Pembe	000.400-841
■	Işıltılı Mavi	000.400-837
■	Buz Mavisini	000.400-820
■	Kobalt Mavisini	000.400-845
■	Menekşe	000.400-821
■	Metalik Yeşil	000.400-829
■	Metalik Mavi	000.400-830
■	Metalik Mor	000.400-846
■	Metalik Kırmızı	000.400-831
■	Üzüm	000.400-832
■	Uçuk Pembe	000.400-833
■	Uçuk Yeşil	000.400-834
■	Lacivert	000.400-835
■	Ahududu	000.400-836
■	Gök Mavisini	000.400-842

RENK	RENK İSMİ	15' ZİNCİR		
		STANDART	UZUN	ARALIKSIZ
■	Gri	000.400-194	000.400-315	000.400-313
□	Şeffaf	000.400-152	000.400-318	000.400-316
□	Beyaz	000.400-159	000.400-381	000.400-380C
■	Mavi	000.400-156	000.400-350	000.400-349C
■	Yeşil	000.400-160	000.400-377	000.400-376C
■	Neon Pembe	000.400-153	000.400-344	000.400-341C
■	Siyah	000.400-157	000.400-346	000.400-343C
■	Mor	000.400-154	000.400-345	000.400-342C
■	Kırmızı	000.400-155	000.400-375	000.400-374C
■	Sarı	000.400-158	000.400-348	000.400-347C
■	Turuncu	000.400-174	000.400-389	000.400-388C
■	Cam Göbeği	000.400-175	000.400-471	000.400-470C
■	İnci	000.400-193	000.400-398	000.400-397C
■	Vaniya	000.400-176	000.400-335	000.400-334C
■	Neon Mavi	000.400-162	000.400-473	000.400-472C
■	Neon Yeşil	000.400-177	000.400-340	000.400-339C
■	Altın	000.400-163	000.400-373	000.400-372C
■	Gümüş	000.400-151	000.400-371	000.400-370C

RENK	RENK İSMİ	15' ZİNCİR		
		STANDART	UZUN	ARALIKSIZ
■	Duman	000.400-178	000.400-475	000.400-474C
■	Şarap	000.400-164	000.400-379	000.400-378C
■	Naturel Diş	000.400-190	000.400-392	000.400-390
■	Işıltılı Pembe	-	-	-
■	Işıltılı Mavi	-	-	-
■	Buz Mavisı	000.400-170	000.400-394	000.400-393C
■	Kobalt Mavisı	000.400-195	000.400-493L	000.400-493C
■	Menekşe	000.400-171	000.400-396	000.400-395C
■	Metalik Yeşil	000.400-179	000.400-477	000.400-476C
■	Metalik Mavi	000.400-180	000.400-383	000.400-382C
■	Metalik Mor	000.400-196	000.400-492L	000.400-492C
■	Metalik Kırmızı	000.400-181	000.400-385	000.400-384C
■	Üzüm	000.400-182	000.400-479	000.400-378C
■	Uçuk Pembe	000.400-183	000.400-481	000.400-380C
■	Uçuk Yeşil	000.400-184	000.400-483	000.400-382C
■	Lacivert	000.400-185	000.400-485	000.400-384C
■	Ahududu	000.400-186	000.400-487	000.400-386C
■	Gök Mavisı	000.400-192	000.400-491	000.400-490C



ORTHO Ölçü Kaşığı

PAKETLEME: 2 adet

BOYUT	RENK	ÜST	ALT
Pedo	Kırmızı	000.640-041	000.640-051
Extra Small	Turuncu	000.640-042	000.640-052
Small	Yeşil	000.640-043	000.640-053
Medium	Mavi	000.640-044	000.640-054
Large	Sarı	000.640-045	000.640-055
Extra Large	Mor	000.640-046	000.640-056

ORTHO Face Mask

PAKETLEME: 1 adet

ÜRÜN KODU	RENK
000.426-055	Mavi
000.426-056	Kırmızı
000.426-057	Cam Göbeği
000.426-058	İnci



ORTHO Facebow

PAKETLEME: 1 adet

İÇ ARK	BOYUT NO	UZUNLUK (MM)	ÜRÜN KODU
.045	1	83	000.425-011
.046	2	90	000.425-012
.047	3	97	000.425-013
.048	4	104	000.425-014
.049	5	111	000.425-015
.050	6	Straight	000.425-016



ÖLÇÜ MADDELERİ

A - Silikonlar

DETAX



DETAX
Detaseal® Hydroflow
A Silikon Ölçü Materyali Kiti

PAKETLEME: 1x250 ml Kavanoz Putty, 1x250ml Kavanoz Katalizör, 2x50 ml Hydroflow Lite 2 Ölçü, 12 karıştırma ucu

DETAX
Detaseal® Hydroflow Putty
A Silikon 1. Ölçü Materyali

VPS (vinilpolisiloksan) bazlı, çok yüksek kıvamlı, yoğrulabilir (putty), hassas ölçü malzemesidir. Başlangıç kıvamı yumuşak, final sertliği orta, ağız içi süresi kısa olup (2 dak) çıkartılması kolaydır. Çift ölçü alma tekniğinde ilk ölçü almak için, çift karıştırma tekniğinde ise kaşık materyali olarak kullanılır. Baz: Yeşil, Katalizör: Beyaz / 1:1

02727
PAKETLEME: 250 ml baz + 250 ml katalizör kavanoz, 2 adet ölçü kaşığı



DETAX
Detaseal® Function
A Silikon Ölçü Materyali

Fonksiyonel ölçüler ve fonksiyonel kenar biçimlendirmesi için kullanılan A-Silikon bazlı ölçü materyalidir. İdeal düzgünlükte ve yumuşak kıvamlıdır. Kolay biçimlendirilebilir. Şeklini ve hacmini muhafaza eder. Ayırt edilebilir plastik faz ve uzatılmış ağız içi sertleşme süresine sahiptir. Kontrast renklerine bağlı olarak optimum karıştırma kontrolü sağlar. Baz: Kırmızı, Katalizör: Sarı / 1:1

02521
PAKETLEME: 80 ml şırınga baz, 80 ml şırınga katalizör, 1 adet biçimlendirme şırıngası

DETAX
Greenbite Apple
Kapanış Materyali, A Silikon

A-Silikon bazlı, orta kıvamlı, tiksotropik ısırtma kaydı malzemesidir. Dişler üzerine doğrudan uygulanır, ağız içi sertleşme süresi kısadır. (60 sn) Kolay işlenir. Elma tadındadır. Baz: Yeşil, Katalizör: Sarı / 1:1

02641
PAKETLEME: 2 x 50 ml kartuş baz + kartuş, 12 adet yeşil karıştırma kanülü, 12 adet şekillendirme ucu

DETAX



DETAX
Trayloc A
A Silikonlar İçin Kaşık Adezivi

A-Silikonlar için kaşık adezividir. İnce tabakalı yüzeyinden dolayı çok yüksek bağlanma gösterir, yapışmaz. Tüm plastik metal ve kişisel ölçü kaşıklarında kullanılabilir. Ekstra light bodied özelliği ile daha kolay uygulanır ve çok ekonomiktir. Renkli göstergesi sayesinde uygulama sırasında görsel kontrol yapılabilir. Hızlı kurur (yaklaşık 3 dakika). Renk: Mavi-şeffaf

03098
PAKETLEME: 17 ml fırçalı şişe

DETAX
Monoprint Supra
A Silikon İmplant Materyali

İmplantolojide kullanılan, A silikon bazlı, orta kıvamlı-medium bodied, monofaz, "snap set etkili" transfer silikonudur. Mükemmel akış özellikleri, yüksek derecede tiksotropik olması ve süper hidrofilik özelliği sayesinde ölçü üzerinde stabil kalır. Güvenilir akış özelliği ve yaklaşık 70 Shore A olan final sertliğine bağlı olarak ölçü postlarına tam oturur. Ayrıca, sabitleme ölçülerinde ve protez çalışmalarında kombine kullanıma uygundur. Baz: Neon Sarısı, Katalizör: Beyaz / 1:1

02525
PAKETLEME: 2 x 50 ml kartuş baz + katalizör, 6 adet yeşil karıştırma kanülü

DETAX
Detaseal® Hydroflow Lite
A Silikon 2. Ölçü Materyali

VPS (vinilpolisiloksan) bazlı, hidrofilik, düşük yoğunlukta, akışkan 2. ölçü malzemesidir. Karıştırma işleminin başladığı andan itibaren bütün çalışma süresi boyunca düşük hidrofilik sağlar. Olağanüstü ayrıntı verme özelliğine sahiptir. Hidrofilik özelliği sayesinde nemli bölgelerde dahi son derece hassastır. Mükemmel boyutsal stabilitesi ve yırtılma direnci vardır. Baz: Pembe, Katalizör: Beyaz/ 1:1

02730
PAKETLEME: 2 x 50 ml baz + katalizör kartuş, 12 adet sarı karıştırma kanülü

DETAX
Detaseal® Hydroflow Xlite
A Silikon 2. Ölçü Materyali

VPS (vinilpolisiloksan) bazlı, hidrofilik çok düşük yoğunlukta, akışkan 2. ölçü malzemesidir. Karıştırma işleminin başladığı andan itibaren bütün çalışma süresi boyunca nihai hidrofilik sağlar. Olağanüstü ayrıntı verme özelliği olup özellikle hidrofilik özelliği sayesinde nemli bölgelerde dahi son derece hassastır. Mükemmel boyutsal stabilitesi ve yırtılma direnci vardır. Baz: Mavi, Katalizör: Beyaz / 1:1:1

02741
PAKETLEME: 2 x 50 ml baz + katalizör kartuş, 12 adet sarı karıştırma kanülü



DETAX



DETAX
Detaseal® Hydroflow Heavy
Kapanış Materyali, A Silikon

VPS (vinilpolisiloksan) bazlı, hidrofilik, yüksek kıvamlı, tiksotropik, orta final sertliği olan, hassas ölçü malzemesidir. Dinamik mikserler ile kullanım için 5:1 maksi kartuşlardadır. Çift karıştırma tekniği ve tek adım tekniğinde Detax DetaSeal® HydroFlow Lite ve Detax DetaSeal® HydroFlow Xlite ile kombinasyonunda kaşık materyali olarak kullanımı idealdir. Ağız içi süresi 2 dakikadır. Baz: Yeşil, Katalizör: Beyaz / 5:1

Jumbo Paketi

02729

PAKETLEME: 380 ml kartuş baz + katalizör, 10 adet sarı dinamik karıştırıcı, 1 adet sarı rotasyon halkası

Duble Jumbo Paketi

03388

PAKETLEME: 2x380 ml kartuş baz + katalizör, 2 adet sarı dinamik karıştırıcı, 1 adet sarı rotasyon halkası



DETAX
DetaSeal® HydroFlow Mono
A Silikon Ölçü Materyali

VPS (vinilpolisiloksan) bazlı, orta kıvamlı, hidrofilik, tiksotropik, hızlı sertleşen, hassas ölçü malzemesidir. Tek ve çift fazlı ölçüler için çok amaçlı kullanılabilir. En belirgin özelliği derhal nihai hidrofiliğini kazanmasıdır. Bu sayede, nemli ölçü bölgeleri dahil olmak üzere en ince detayların elde edilmesini garanti eder. Baz: Sarı, Katalizör: Beyaz / 1:1

02754

PAKETLEME: : 2 x 50 ml baz + katalizör kartuş, 12 adet yeşil karıştırma kanülü

Şeffaf A - Silikon Ölçü Maddesi



DETAX
Glassbite
Şeffaf Kapanış Materyali, A Silikon

A-Silikon bazlı, cam saydamlığında ısırtma kaydı malzemesidir. Orta kıvamlı ve tiksotropiktir. Doğrudan diş üzerine uygulanır. Ağızda kalma süresi kısadır. (sadece 60 sn) Yaklaşık 80 Shore A yüksek final sertliği vardır. Ayrıca kompozitlerin ışıkla sertleşmesi sırasında ve yardımcı parçaların konumlandırılması sırasında matriks materyali olarak kullanıma uygundur. Çalışması kolaydır. (kesme, aşındırma) Baz: Şeffaf, Katalizör: Şeffaf / 1:1

02571

PAKETLEME: 50 ml kartuş baz + katalizör, 4 adet yeşil karıştırma kanülü, 4 adet şekillendirme ucu

C - Silikonlar

DETAX

**Exaplast Takım**

03133

PAKETLEME: Exaplast Putty (900 ml), Exasoft Wash (140 ml), Exagel Cat (60 ml)

Exagel Cat

03125

PAKETLEME: 60 ml tüp

DETAX

Exaplast Takım
C Silikon Ölçü Materyali

C-silikon bazlı, çok amaçlı, yüksek hassaslıkta ölçü materyalidir. Tek adım ve çift adım putty-wash tekniği için, preparasyonların düzeltilmesinde ilk ölçü materyali olarak kullanılır. Renk Güvenlik Sistemi, ölçümün ve karıştırmanın görsel kontrolünü sağlar. Hasta dostudur, taze nane tadındadır.

Exaplast Putty: Çok yüksek yoğunluktadır, yoğurulabilir, boyutsal olarak kararlıdır ve yumuşak pürüzsüz başlangıç kıvamına sahiptir. Final sertliği 70 Shore A' dır.

Exasoft Wash: Düşük yoğunluktadır. (light bodied) Yüksek esneklik, dayanımına ve yırtılma direncine sahiptir. Mükemmel detay verir ve yüksek derecede hidrofilitiktir.

Exagel Cat: Hipo alerjeniktir. Ciltte tahrişe neden olmaz.

Exaplast Putty

02907

PAKETLEME: 900 ml kavanoz

Exasoft Wash

02910

PAKETLEME: 140 ml tüp

DETAX

Sta-Seal F
C Silikon Ölçü Materyali

Yüksek yoğunlukta-heavy bodied, C-Silikon özel ölçü materyalidir. Fonksiyonel ölçüler ve fonksiyonel kenar şekillendirmesi için kullanılır. Mükemmel yumuşak başlangıç kıvamına, şekillendirme kolaylığına ve ideal final sertliğine sahiptir. Uzatılmış ağız içi sertleşme süresi, uygun kas şekillendirmesini kolaylaştırır. Baz: Yeşil, Katalizör: Mavi / 1:1

02012

PAKETLEME: 3 x 80 ml ölçümlü şırınga, 10 ml şişe STA Seal cat F

Aljinatlar

G-alginate

G-Alginate
Aljinat

Çok elastiktir ve yırtılmaya karşı dirençlidir. Karıştırma süresi 30 sn. çalışma ve ağızda sertleşme süresi 1.30 dak. dir. Karıştırma oranı: 21gr/45ml.

Yüksek boyutsal stabilite, toz yaymaz, tiksotropik, 5 yıl raf ömrü, nane aromalı, karıştırma kolaylığı, uzun süre saklama süresi.

G-Alginate

PAKETLEME: 453 gr'lık özel poşet



LASCOD

LASCOD
Kromopan
Aljinat

Toz çıkarmadan, temiz ve kolay bir karışım sağlanır. Kısa sürede ağızda sertleşerek çok detaylı ölçüler elde edilir. Çok elastiktir ve yırtılmaya karşı dayanıklıdır. Alçı ile optimal uyumdadır ve sert düzgün yüzeyli modeller hazırlanabilir. Kromatik renk değiştirme özelliğine sahiptir.

KRM302

PAKETLEME: 453 gr'lık özel poşet



PENTRON

**PENTRON
Ypeen™
Aljinat Ölçü Materyali**

Muayenehane ve laboratuvarlar için yüksek viskoziteye sahip, üniversal aljinat ölçü materyali.

Özellikler & Avantajlar

- Yüksek, kanıtlanmış kalite.
- Daha Yüksek Viskozite materyalin vestibül ve lingual alanlara adaptasyonunu kolaylaştırır.

4221115PE

PAKETLEME: 450 gr toz içeren poşetler

*Sipariş üzerine getirilir.

**PENTRON
Elastic™ Cromo
Aljinat Ölçü Materyali**

Elastic Cromo çalışma safhalarını belirten renk indikatörlü, kısa çalışma zamanlı, hava boşluğu oluşturmayan, yüksek dirence ve elastikiyete sahip aljinat ölçü materyalidir. Hastaların çok memnun kaldığı vişne aromasına sahip doğal kokulu bir üründür.

Özellikler & Avantajlar

- Kontrollü kullanım: renk değiştirme indikatörü çalışma aşamalarını gösterir.
- Kolay çıkarılma: hasta ağızından çıkarılması optimum elastikiyete sahip olması ile sağlanır.
- Boyutsal stabilite.
- Hassas ve doğru detay üretimi.
- Uzatılmış ölçü dökme zamanı (120 saate kadar).
- Yüksek ölçü dayanımı : ikinci kez ölçü dökme imkanı.
- Yüksek kalitede ölçü yüzeyi elde etme.

4221305PE

PAKETLEME: 450 gr toz içeren poşetler

*Sipariş üzerine getirilir.

Çinko Oksit Ölçü Maddeleri

HENRY SCHEIN®
BRAND PRODUCTS

**HENRY SCHEIN
Zinc Oxide Impression Paste
Çinko Oksit Ölçü Maddesi**

"Trademarks are owned by Henry Schein"

Dişsiz hastalarda total veya parsiyel protez üretimi için ölçü alımında kullanıma uygun çinko oksit ölçü maddesi. Karıştırma süresi 30 saniye, ağız ortamında sertleşme süresi 2.30-3 dakikadır.

HSP.9883077

PAKETLEME: 165g baz ve 60g katalizör

Aksesuarlar ve Karıştırma Uçları
DETAX

**DETAX
DETA CUT**

İlk silikon bazlı ölçüde, akım oluklarının ince ve eşit kesilmesinde zamandan tasarruf sağlayan, ucu kavisli, sterilize edilebilir özel el aletidir.

02323

PROTEZ MALZEMELERİ

Geçici Kron Köprü Malzemeleri

DETAX

DETAX
Tempofit® Duomix
 Geçici Kron ve Köprü Materyali

Hasta başında uygulanan, kendi kendine sertleşme özelliği bulunan, yüksek kalitede, uzun ve kısa dönem geçicilerin yapımında kullanılan bis-akrilik kompozittir. Uzun süre renk stabilitesine bağlı olarak doğal bir estetik görünüme sahip olup, basınç ve abrazyona dayanıklıdır. Nano teknolojisi ile üretilmiş olduğundan hava kabarcığı oluşturmaz. Bir senkronize şırıngadan verilir ve özellikle elle karıştırmaya uygundur. Karıştırma tabancasının tipine bağlı olmaksızın ve karıştırma kanülünde materyal kaybı olmadan tam dozajlama yapılır. Renkler: A1, A2, A3

2019

PAKETLEME: A1, A2, A3 şırıngalar 3 x 25 gr, 1 adet uygulamva şırıngası, 1 adet karıştırma spatülü,

DETAX
Tempofit®
 Geçici Kron ve Köprü Materyali

Kendi kendine sertleşme özelliği bulunan, yüksek kalitede, uzun ve kısa dönem geçicilerin yapımında kullanılan bis-akrilik (2:1) kompozittir. Uzun dönem renk stabilitesine bağlı olarak doğal bir estetik görünüme sahip olup, basınç ve abrazyona dayanıklıdır. Hızlı sertleşir. Automix 2 kartuş sistemi ile direkt olarak uygulanır. Renkler: A1, A2, A3, A3.5

PAKETLEME: 75 g'lık Kartuş

RENK	KOD
A1	03531
A2	03526
A3	03532

Besleme Materyalleri

DETAX
Mollosil
 Yumuşak Astarlama Materyali

Hasta başında kullanım için, A-Silikon bazlı, daimi olarak yumuşak, soğuk polimerize olan, uzun süreli yumuşak astarlama materyalidir. Protez akriliğe iyi bağlanır. Elle karıştırma için karıştırma oranı 1:1' dir. Biyolojik olarak uyumlu, tatsız ve kokusuzdur. Dişeti rengindedir.

Başlangıç Paketi

02274

PAKETLEME: 30 ml baz tüp, 30 ml katalizör tüp, 5 ml şişe adeziv, 2 x 5 ml şişe Lustrol parlatma verniği, 2 adet pipet

DETAX
Mollosil® Plus
 Yumuşak Astarlama Materyali

Hasta başında kullanım için, A silikon bazlı, daimi olarak yumuşak, soğuk polimerize olan, uzun süreli yumuşak astarlama materyalidir. Mollosil® plus, protez üzerine kartuştan doğrudan uygulanır. Protez akriliğine iyi bağlanır. Ayrıca dolaylı uygulama tekniği için çok uygundur. Renk: Dişeti rengi

02353

PAKETLEME: 50 ml Automix 1 Mollosil® Plus, 7 ml Mollosil® Plus Primer, 2 x 7 ml Mollosil® Plus Vernik, 7 adet pembe karıştırma kanülü, 1 adet sivri uçlu aşındırıcı, 1 adet sivri aşındırıcı tutucu, 5 x 15 ml Good morning spray, 10 adet hasta kitapçığı, 2 adet pipet

DETAX

DETAX
Molloplast-B
 Yumuşak Astarlama Materyali

Dental laboratuvarlarda kullanıma uygun, kalıcı, yumuşak astarlama materyalidir. Isıyla polimerize olan, mikrodalgada polimerize edilebilen, geniş endikasyon alanı bulunan (örn: obturatorler, ağız plakaları gibi) tek komponentli A-Silikonudur. Eski ve yeni protez akriliğine geliştirilmiş bağlanma gösterir. Yeni vakum doldurma tekniği için en uygun kıvamdadır. Plak oluşturmaya özelliğiyle, ağız ortamının etkilerine dirençlidir. Önemli özellikleri klinik olarak test edilmiş ve belgelenmiştir.

03000

PAKETLEME: 45 gr kavanoz

DETAX
Primo Adeziv

Özellikle akrilik protezler için Molloplast-B' nin ana proteze bağlanma gücünü artırır. Tekrarlanan tamirler, yeniden astarlama ve protezin genişletilmesi durumları için uygundur. Entegre fırça yardımıyla uygulanır. Klinik olarak test edilmiş ve belgelenmiştir.

03004

PAKETLEME: 15 ml

Kanama Durdurucular

SEPTODONT
Racestyptine Solüsyon
 Rekraksiyon Solüsyonu
Bileşimi

%25 oranında dehidrate alüminyum klorür, oksiquinol ve hidroalkolik bileşen

Özellikleri

Alüminyum klorürün, damarları büzerek kanama durdurucu etkisi vardır. Doku ve serum proteinleri ile etkileşerek, dişetin üst tabakasının kasılmasına neden olmak suretiyle lokal hemostazı sağlar.

Endikasyonları

- Gingiva eksudasyonu ve gingival kanamalarda,
- Retraksiyon ipliği ile gingival retraksiyonlarda.

Kullanım Talimatları

Gingival eksudasyon ve gingival kanamalarda

1 veya 2 damla solüsyonu pipet ile veya pamuk pellet ile gingivaya damlatınız. 1-2 dakika bekleyiniz ve uygulama alanını durulayınız.

Gingival retraksiyonlarda

Sulcusa retraksiyon ipliğini yerleştiriniz. Pipet ile dikkatlice birkaç damla solüsyonu ipliğe emdiriniz ve ipliğin 3-5 dakika kalmasına izin veriniz ve sonra uzaklaştırınız. O bölgede artık kalmadığından emin olunuz ve iyice yıkayınız.

Saklama Koşulları

25°C'den yüksek sıcaklıklarda saklamayınız.

SEP.10065J

PAKETLEME: 13 ml'lik damlalıklı şişe.



SEPTODONT

Hemocollagene

Rezorbe Olabilen, Steril, Hemostatik
Sünger

Bileşimi

Sünger başına: Doğal, denatüre olmayan, donarak kurutulmuş siğir kaynaklı kollojen (TSE/BSE).

Virüs bulaştırma riski ve hayvandan bulaşabilen spongiform ensefalopatilerin risk değerlendirmesi 722/2012 sayılı düzenleme hükümlerine uygun olarak yapılmıştır.

Endikasyonları

Ligatür veya diğer geleneksel yöntemlerle kanamanın kontrolünün yetersiz kaldığı veya uygulamasının pratik olmadığı durumlarda diş hekimliği uygulamalarına yönelik lokal hemostaz olarak kullanılmaktadır.

Kullanım Talimatları

- Enfekte bölgelerde kullanmayın.
- Süngeri ıslatmayın (nemlendirmeyin).
- Kullanılmayan herhangi bir parça artık steril olmadığı için atılmalıdır.
- Kuru ve pürüzsüz aletlerin kullanımı
- Soketi doldurabilecek büyüklükte sünger parçalarının kullanımı tavsiye edilir.
- Sadece tek kullanımdır. Ürünün yeniden kullanımı hastaları ve kullanıcıyı enfeksiyon dahil kritik risklere maruz bırakır.



PAKETLEME:24 adet steril sünger.

- Ameliyat sırasında uzaklaştırılmayan herhangi bir fazlalık, radyografide lezyon oluşumu veya postoperatif abse oluşumu gibi klinik belirti veya semptom gösterebilen veya göstermeyen yabancı cisim reaksiyonuna neden olabilir. Dental görüntüleme başlangıçta farkı ayırt edemeyebilir.
- Kullanmadan önce paket bütünlüğünü kontrol edin ilk kullanımdan önce ambalaj açık veya hasarlıysa kullanmayın.
- Tekrar steril etmeyin.

Diş çekimi bölgesi için
kolajen yara örtüsü.

Hémocollagène

SİMANLAR

Yapıştırma Simanları

PENTRON

PENTRON Adhesor Carbofine Siman
Karboksilat Yapıştırma Simanı



Amalgam ve kompozit dolgularda astar, Geçici ve küçük restorasyonlarda simantasyonlarında yapıştırma olarak kullanılır.

Özellikleri: Radyopaktır. Pulpada hassasiyet yaratmaz. Sert dokulara doğal olarak yapışır.

4111420PE
PAKETLEME: 80 gr toz, 40 gr likit paket
*Sipariş üzerine getirilir.

PENTRON Adhesor Fine Fosfat Siman
Çinko fosfat siman



Amalgam, kompozit, geçici dolguların, kuron ve köprülerin altına kaide materyali olarak, geçici dolgu maddesi olarak, kuron ve köprülerde yapıştırma ajanı olarak, kök kanalların dolgu maddesi olarak kullanılır.

Özellikleri: Çinko oksit içerikli tozdan ve fosforik asit içerikli likit solüsyondan meydana gelmiştir.

4111111PE
PAKETLEME: 80 gr toz, 55 gr likit paket
*Sipariş üzerine getirilir.

PENTRON Kavitan Cem
Cam İyomer Yapıştırma Simanı



Özellikleri: Kuron, köprü, inlay, onlay, vida ve postların simantasyonunda; Ortodontik bant ve braketlerin simantasyonunda; Kompozit dolguların simantasyonlarında; Bütün seramik kuron ve fasetlerin ayarlanmasında, endikedir. 1 ölçü kasiği toza karşılık 2 damla likit oranında uygulanır, flor salgılayıcı özelliğine sahiptir.

4113270PE
PAKETLEME: 1 adet 20 gr'lık toz, 1 adet 15 gr'lık likit
*Sipariş üzerine getirilir.

SUN MEDICAL

SUN MEDICAL SEcure
Dual-Cure Resin Siman

SEcure inlay, onlay, kuron, köprü lamina vener ve kök kanal postlarının yapıştırılması için kullanılan self etch, dual-cure rezin simandır.

Bileşimi: Metakrilat monomerler, aromatik amin, inorganik doldurucular ve diğerleri.

Primer: Metakrilat monomerler, su, aseton, aromatik amin ve diğerleri.

Kullanımı: İkilili kartuşun her iki ucundan eşit miktarda malzeme gelinceye kadar bir miktar baz ile bir miktar katalizör malzeme alın. Karışımı hazırlanmış diş ve/veya restorasyon yüzeyine uygulayın. Karışım elde edildikten sonra 30 saniye içinde kullanılmalıdır. Simanı uyguladıktan sonra restorasyonu hemen yerleştirin. Tam olarak yerleştiğinden emin olduktan sonra siman sertleşene kadar basınç uygulayın. Artan simanı almak için, fazlalık kısmını görülebilir ışıkla 1 ila 2 saniye kadar ışınlayın ve hemen uzaklaştırın. Ya da alternatif olarak ışık uygulanmayacaksa, sertleşme süresinin yarısında siman fazlalığını uzaklaştırın. Bu süre, simanlama sonrası 1.5 – 2 dakikadır. Ağızda final sertleşme süresi yaklaşık olarak 5 dakikadır, sonrasında siman hattını cilalayın ya da normal uygulamalara göre oklüzyonu ayarlayın. Eğer restorasyon porselen ya da ışıkla sertleşen kompozit rezin gibi translüsens-şeffaf ise, ışıkla sertleştirme tercih edilebilir. Bu durumda, ilk olarak ışığı 1 ila 2 saniye kadar kullanın, fazla simanı alın ve sonra final sertleşme için ışığı 20 saniye kadar daha kullanın.

SEcure Self etch Adesiv Primer
T271T
PAKETLEME: 3 ml'lik şişe.

SEcure Starter Kit
K271T
PAKETLEME: SEcure Dual-cure Resin Cement (Şeffaf) 9g, SEcure self etch Adesiv Primer 3ml, karıştırma uçları

PAKETLEME: Dual cure rezin siman (ikili şırınga) 9 gr.

RENK	KOD
Translüsans Şeffaf	T273T
Dentin	T274T
Beyaz Opak	T275T

SUN MEDICAL Super Bond C&B
Kendinden Sertleşen Adhesiv Resin Siman

Super-Bond C&B kendinden sertleşen (self-cure), MMA esaslı, dental adhesiv rezin simandır. Yüksek performanslı bir monomer olan "4-META", ve katalizör "TBB" içermektedir. Dişe (mine ve dentine), metale *1, seramik/zirkonyum yüzeylere ve dental rezinlere mükemmel bir bağlantı kuvveti gösterir. 30 yıldır dental uygulamalarda çok geniş bir yelpazede kullanılmaktadır. Bu uzun süre zarfında, pulpanın güvenilir bir şekilde korunmasında mükemmel bir ün kazanmıştır. Super-Bond C&B hem mine hem de dentinde büyük ölçüde hibrid bir katman (rezin emdirilmiş tabaka) oluşumu ile bilinir. Bu katman hem tekrarlayan çürüklere karşı diş yüzeyini kuvvetlendirir hem de operasyon sonrası hipersensivite oluşumunu önler.

*1 V-PRIMER'i Değerli metaller için eş zamanlı olarak kullanınız.

*2 Super-Bond Universal Ceramic Primer'i seramik/zirkonyum yüzeyler için eş zamanlı olarak kullanınız.

SUN MEDICAL



Endikasyonları

Super-Bond C&B aşağıdaki endikasyonlarda kullanılır.

- Ortodontik uygulamalarda
- Mobil dişlerin ve direk bondlanan köprülerin (Mariland köprüsü) direk fiksasyonlarında,
- Inlay,onlay,kuron,köprü,vener ve kök postlarında,
- Kırık protezlerin tamirinde.
- Kor yapımı
- Dikey kırık vakalarında
- Perforasyonlarda
- Prepare edilmiş vital dentinin korunmasında
- Retrograd kök kanal dolgusu

TEKNİKLERİN KARŞILAŞTIRILMASI

	Kütlesel Olarak Uygulama (Bulk-mix) Tekniği	Fırça İle Uygulama (Brush-dip) Tekniği
Tekniğin ana hatları	Polimer tozu karıştırılır ve doğrudan aktif likit elde edilir*.	Önce aktif likitin içine fırça ucunu daldırıp sonrasında polimer tozuna dokunmak sureti ile fırça ucunda bir toz/likit topu oluşturulur.
İki tekniğin kıyaslanması	Toz/likit karışımı hemen kullanılmalıdır.	Toz/likit karışımı 5 dakika içerisinde kullanılmalıdır.
	Geniş bir uygulama alanına sahiptir.	Daha sınırlı sayıda uygulama alanına sahiptir.
	Toz/likit oranı kütleli olarak uygulama (Bulk-mix) tekniğinden daha yüksek olduğu için, çalışma süresi nispeten daha kısa fakat sertleşme süresi daha uzundur.	Toz/likit oranı Fırça ile uygulama (Brush-dip) tekniğinden daha düşük olduğu için, çalışma süresi nispeten daha uzun fakat sertleşme süresi daha kısadır.

* 4 damla Monomer ve 1 damla Katalizör V karışımı



JAPON GÜNEŞİ ŞİMDİ TÜRKİYE'DE!

SUN MEDICAL
1981'DEN BU YANA

KÜTLESEL OLARAK UYGULAMA (BULK-MIX) TEKNİĞİ

Uygulama kabının soğutulması

Uygulama kabını buzdolabında saklayınız. Böylece kullanım için soğutulmuş olacaktır.

Tavsiye edilen kullanım sıcaklığı aralığı 10 - 16°C arasındadır. *Eğer kabı buzdolabından çıkarttığınızda bir yoğunlaşma-kondenzasyon problemi oluşuyorsa, hava şırıngası ile kurutunuz.

Yüzey hazırlığı

Yüzey hazırlığı simante edilecek materyale göre değişmektedir (diş, metal veya porselen gibi)

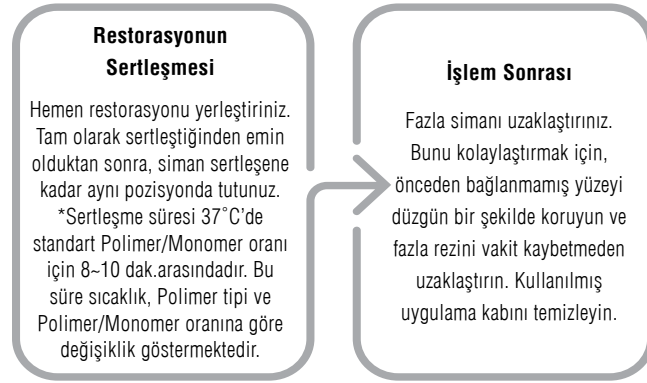
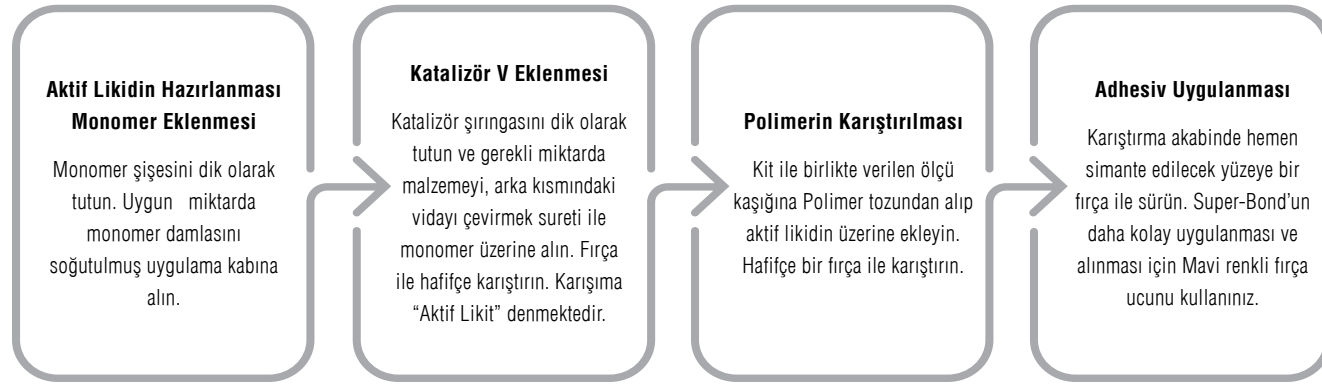

Yüzey hazırlığı

Simante edilecek materyale göre değişmektedir (diş, metal veya porselen gibi)

KARIŞTIRMA ORANI	
MONOMER	KATALİZÖR V
4 damla	1 damla
8 damla	2 damla

FIRÇA İLE UYGULAMA (BRUSH DIP) PROSEDÜRÜ

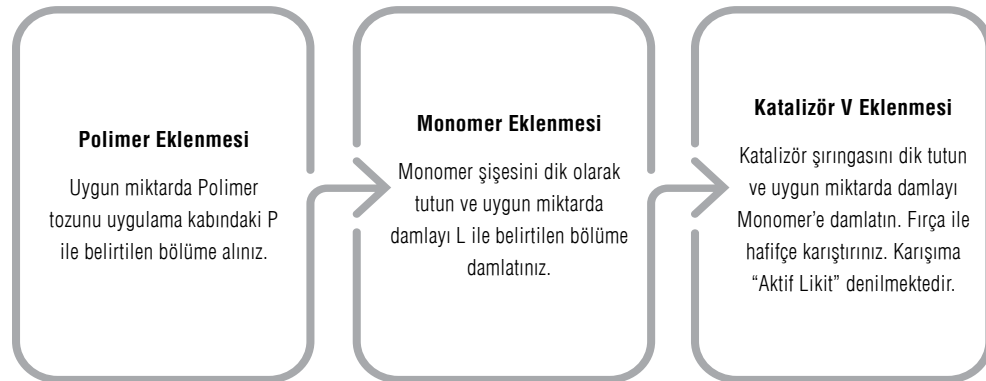

AKTİF LİKİDİN UYGULAMASI

Simante edilecek yüzeye fırça yardımı ile likidi sürünüz.

*Aktif likit zamanla kademeli olarak ayrışır ve aktivitesini yitirir.

Kullanım sonrasında 5 dakika içerisinde kullanınız.

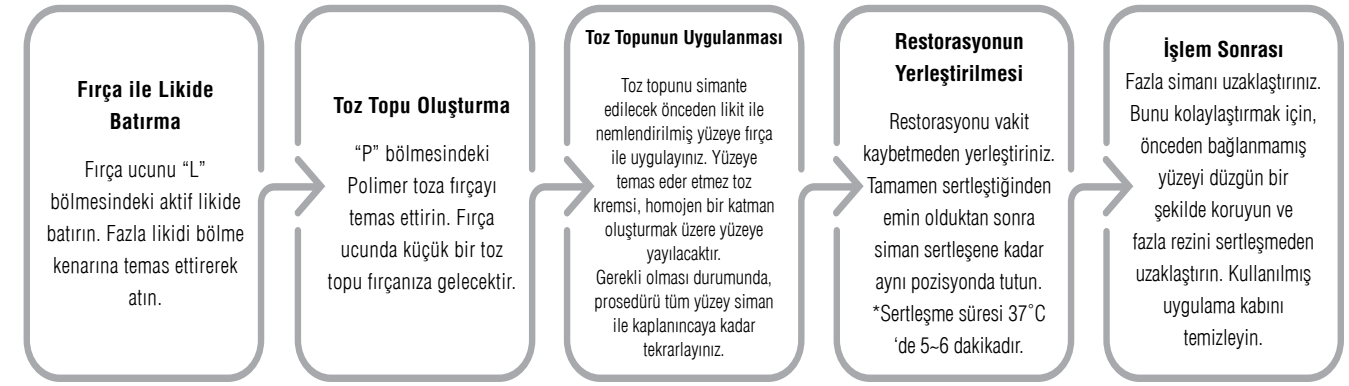

Super Bond C&B Başlangıç Kiti

K020B

PAKETLEME: 1 adet 10 ml Monomer, 1 adet 0.3 ml Katalizör V, 1 adet 3 gr Polimer (L-Type Şeffaf), 1 adet 5 ml Kırmızı Aktivator, 1 adet 5 ml Yeşil Aktivator, 1 adet Uygulama kabı, 1 adet Ölçü Kaşığı (Standard), 1 adet El aleti (Eğimli), 10 adet Fırça ile Uygulama tekniği için fırça uçları (B e y a z -L), 10 adet, Fırça ile Uygulama tekniği için fırça uçları (B e y a z -S)

Super Bond C&B Kit

K020TR

PAKETLEME: 1 adet 10 ml Monomer, 1 adet 0.7 ml Katalizör V, 1 adet 3 gr Polimer (L-Type Şeffaf), 1 adet 5 gr Polimer (L-Type Radyopak), 1 adet 5 ml Kırmızı Aktivator, 1 adet 5 ml Yeşil Aktivator, 1 adet Uygulama kabı, 1 adet Ölçü Kaşığı (Standard), 1 adet Ölçü Kaşığı (Küçük), 1 adet El aleti (Eğimli), 1 adet El aleti (Düz), 10 adet Fırça ile Uygulama tekniği için fırça uçları (B e y a z -L), 10 adet Fırça ile Uygulama tekniği için fırça uçları (B e y a z -S), 10 adet Kütleli olarak uygulama (Bulk-mix) tekniği için fırça uçları (Mavi)

Super Bond Brush-Dip Başlangıç Kiti

K029T

PAKETLEME: 1 adet Uygulama Standı, 20 adet uygulama kapları, 10 adet Brush Tip fırça ucu, 5 adet uygulama ucu Super-Bond, Brush-dip Başlangıç Kiti

Super Bond Universal Starter Kit

K057TR

PAKETLEME: Katalizör V (Catalyst V), 0.3 ml, Hızlı Monomer (Quick Monomer), 3,5 ml, Universal Polimer (Şeffaf), 3g, Diş için Primer (Teeth Primer), 3ml, M&C PRIMER A, 2ml, M&C PRIMER B, 2ml, Uygulama standı, uygulama kapları, ölçüm kaşığı ve spatula.

Super Bond Universal Kit

K058TR

PAKETLEME: Katalizör V (Catalyst V), 0.7 ml, Hızlı Monomer (Quick Monomer), 10 ml, Universal Polimer (Radyopak), 3g, Universal Polimer (Şeffaf), 3g, Diş için Primer (Teeth Primer), 3ml, M&C PRIMER A, 2ml, M&C PRIMER B, 2ml, Uygulama standı, uygulama kapları, ölçüm kaşığı ve spatula.

Super Bond C&B Refilleri

ÜRÜN ADI	KOD
Super-Bond Katalizör V (0.7ml)	T128TR
Super-Bond Monomer (10ml)	T036TR
Super-Bond Hızlı Monomer (10ml)	T037T
Super-Bond C&B Polimer (Şeffaf) 3g	T040T
Super-Bond C&B Polimer (Estetik) 3g	T042T
Super-Bond C&B Polimer (Opak Fil dişi) 3g	T043T
Super-Bond C&B Polimer (Opak Pembe) 3g	T044T
Super-Bond C&B Polimer (L-Tip Şeffaf) 3g	T046T
Super-Bond C&B Polimer (L-Tip Estetik) 3g	T047T
Super-Bond C&B Polimer (L-Tip Radyopak) 5g	T048T
Super-Bond Polimer (Brush-dip Şeffaf) 3g	T049T
Super-Bond C&B Kırmızı Aktivatör (5mL)	T030T
Super-Bond C&B Yeşil Aktivatör (5mL)	T032T
Enamel Etchant Gel (3mL)-Mine Dağlama Jeli	T055TR
Dentin Etchant Gel (3mL)-Dentin Dağlama Jeli	T056TR
Super-Bond Universal Ceramic Primer Kit	K760TR
Diş için Primer (3mL)	T070TR
V-PRIMER (3mL)	T183T
Uygulama Standı	T021
Uygulama Kapları (40li)	T022
Brush-dip S fırça ucu Renk: Yeşil	T024
Brush-dip L fırça ucu Renk: Pembe	T025
Brush-dip LL fırça ucu Renk: Mor	T026
Ölçüm kaşığı (Standard)	T027
Şırınga uçları (23G) 50 adet ve 2 adet kapak (Kırmızı)	T028
Şırınga uçları (23G) 50 adet ve 2 adet kapak (Yeşil)	T029
Super Bond Universal Polimer (Şeffaf)	K058TR
Super Bond Universal Polimer (Estetik)	T059TR
Super Bond Universal Polimer (Radyopak)	T060TR
M&C PRIMER	K770TR

Geçici Yapıştırma Simanları

HENRY SCHEIN®
BRAND PRODUCTS



HENRY SCHEIN
Non-Eugenol Temporary Cement
Öjenolsüz Geçici Siman

Az akışkan, öjenol içermeyen polikarboksilat esaslı geçici yapıştırma simanı ve dolgu materyali. Klinik endikasyonları: Kuron, köprü, inlay, onlay geçici simantasyonu. Resin bonding aşamasını etkilemez.

HSP.9003664
PAKETLEME: 40 g baz, 14 gr katalizör



"Trademarks are owned by Henry Schein"

Kaide Simanları

HENRY SCHEIN®
BRAND PRODUCTS



HENRY SCHEIN
Preline Plus
Kalsiyum Hidroksit Kaide Materyali

Radyopak kalsiyum hidroksit kaide simanı. Dental tübüleri örtmek sureti ile kimyasal ve termal hassasiyeti azaltır ve pulpayı korur. Pasta pasta formunda temin edilmektedir.

HSP.9001012
PAKETLEME: 1 adet 13 g. baz tüp, 1 adet 11g.



"Trademarks are owned by Henry Schein"

DETAX

DETAX
Implantlink® Semi Forte
Geçici İmplant Simanı



İmplant üstü restorasyonlar için 4:1 oranında rezin bazlı simandır. Güçlendirilmiş adezyon kuvveti ve basınç dayanımı, düşük yapışma yüzeyi ile özel abutmentleri, özellikle küçük abutmentleri geçici olarak yapıştırmak için özel olarak tasarlanmıştır. Uzun süre sonra bile restorasyona zarar vermeden temizlenebilir. Düşük yer değiştirme direnci ve özellikle ince film kalınlığı ile doğru konumlandırma sağlar. Siman artıkları kolay temizlenir. Dual-curing özellikte, tüm materyallerle uyumlu olarak kullanılır. Doğal opak renktedir.

03371
PAKETLEME: 5 ml mini-mix kartuş, 8 adet karıştırma kanülleri, kahverengi (4:1), 1 adet iş akış şeması

FREZLER

FG Elmas Frezler



SWS' nin sırrı, yüksek kalitedeki De-Beers elmaslarıyla beraber işveç yapımı sert ve dövülmüş paslanmaz çelikten yapılmış gövde kısımlarıdır. Tüm frezlerde bulunan renkli halkalar sayesinde gren boyutu hızlı bir şekilde anlaşılır.

Her kutuda 5 – 10 FG Elmas Frez bulunur.



FG Diamonds	ISO No.	Ref.	Baş Ø1/10 mm	Baş Uzunluğu L1 mm	OAL L2 mm	Sipariş Kodu	
						İri	Ekstra İri

ISO 001 - 801, ISO 697 - 801L

	001-010	801	010	1.0	19.0	001-010C	
	001-012	801	012	1.2	19.0	001-012C	
	001-014	801	014	1.4	19.0	001-014C	001-014XC
	001-016	801	016	1.6	19.0	001-016C	001-016XC
	001-018	801	018	1.8	19.0	001-018C	001-018XC
	001-020	801	020	2.0	19.0	001-020C	001-020XC
	001-021	801	021	2.1	19.0	001-021C	001-021XC

ISO 010 - 805

	010-010	805	010	1.0	19.0		
	010-014	805	014	1.5	19.0	010-014C	010-014XC
	010-017	805	017	1.5	19.0	010-017C	010-017XC
	010-019	805	019	1.7	19.0	010-019C	010-019XC
	010-021	805	021	1.9	19.0	010-021C	010-021XC

ISO 038 - 811S, ISO 039 - 811

	039-033	811	033	5.5	21.0	039-033C	039-033XC
--	---------	-----	-----	-----	------	----------	-----------

ISO 067 - 909

	067-036	909	036	1.2	19.0	067-036C	
	068-042	909	042	1.7	19.0	068-042C	068-042XC

ISO 108, 109 - 835, ISO 110 - 836, ISO 111 - 837, ISO 112 - 837L

	109-010	835	010	4.0	19.0	109-010C	109-010XC
	109-011	835	011	5.0	19.5	109-011C	
	109-012	835	012	4.0	19.0	109-012C	
	109-018	835	018	4.0	19.0	109-018C	109-018XC
	110-012	836	012	6.0	21.0	110-012C	
	110-014	836	014	6.5	21.0	110-014C	110-014XC
	110-016	836	016	6.0	21.0	110-016C	110-016XC
	111-010	837	010	8.0	22.0	111-010C	
	111-012	837	012	8.0	22.0	111-012C	110-012XC
	111-014	837	014	8.0	22.0	111-014C	111-014XC
	111-017	837	017	8.0	22.0	111-017C	111-017XC
	111-019	837	019	8.0	22.0	111-019C	111-019XC



FG Diamonds	ISO No.	Ref.	Baş Ø1/10 mm	Baş Uzunluğu L1 mm	OAL L2 mm	Sipariş Kodu	
						İri	Ekstra İri

ISO 129 - 884, ISO 130 - 885, ISO 131 - 886

	131-014	886	014	10.0	24.0	131-014C	131-014XC
	131-016	886	016	10.0	24.0	131-016C	

ISO 138, 139 - 838, ISO 140 - 880, ISO 141 - 881

	140-012	880	012	7.0	21.0	140-012C	140-012XC
	141-014	881	014	8.0	22.0	141-014C	141-014XC

ISO 150 - 839

	150-014S	839	014		21.0 kısa		
--	----------	-----	-----	--	-----------	--	--

ISO 165 - 858, ISO 166 - 859, ISO 167

	165-014	858	014	8.0	22.0	165-014C	165-014XC
	165-016	858	016	8.0	22.5	165-016C	165-016XC
	166-010	859	010	10.0	24.0		
	166-014	859	014	10.0	24.0	166-014C	166-014XC
	166-016	859	016	10.0	24.0	166-016C	166-016XC
	166-017	859	017	10.0	24.0	166-017C	166-017XC
	166-019	859	019	10.0	24.0	166-019C	166-019XC

ISO 169, 170 - 845, ISO 171 - 846, ISO 172 - 847, ISO 173 - 848, ISO 174 - 848L

	171-012	846	012	6.0	21.0	171-012C	
	171-014	846	014	6.0	21.0	171-014C	171-014XC
	171-015	846	015	6.0	21.0	171-015C	171-015XC
	173-012	848	012	10.0	24.0	173-012C	
	173-014	848	014	10.0	24.0	173-014C	
	173-016	848	016	10.0	24.0	173-016C	173-016XC
	173-018	848	018	10.0	24.0	173-018C	

ISO 196 - 849, ISO 197 - 855, ISO 198 - 856, ISO 199 - 850, ISO 200 - 850L

	198-012	856	012	8.0	22.0	198-012C	
	198-014	856	014	8.0	22.0	198-014C	198-014XC
	198-016	856	016	8.0	22.0	198-016C	198-016XC
	198-018	856	018	8.0	22.0	198-018C	198-018XC
	199-014	850	014	10.0	24.0	199-014C	199-014XC
	199-016	850	016	10.0	24.0	199-016C	199-016XC
	199-018	850	018	10.0	24.0	199-018C	199-018XC

ISO 255 - 807, ISO 226 - 807L

	225-013	807	013	3.5	19.0	225-013C	
	225-015	807	015	4.0	19.0	225-015C	225-015XC
	225-016	807	016	4.0	19.0	225-016C	
	225-018	807	018	5.0	19.0	225-018C	225-018XC

ISO 247 - 860, ISO 248 - 861, ISO 249 - 862, ISO 250 - 863

	249-012	862	012	8.0	22.5	249-012C	249-012XC
	249-014	862	014	7.5	22.0	249-014C	249-014XC
	249-016	862	016	8.0	22.0	249-016C	249-016XC
	249-018	862	018	8.0	22.0	249-018C	249-018XC
	250-012	863	012	10.0	24.0	250-012C	250-012XC
	250-014	863	014	10.0	24.0	250-014C	250-014XC
	250-016	863	016	10.0	24.0	250-016C	250-016XC



FG Diamonds	ISO No.	Ref.	Baş Ø1/10 mm	Baş Uzunluğu L1 mm	OAL L2 mm	Sipariş Kodu	
						İri	Ekstra İri

ISO 257 - 368

	257-016	368	016	3.2	19.0	257-016C	257-016XC
	257-018	368	018	3.6	20.0	257-018C	257-018XC
	257-020	368	020	4.7	20.0	257-020C	257-020XC
	257-023	368	023	5.0	20.0	257-023C	257-023XC

ISO 288 - 877, ISO 289 - 878, ISO 290 - 879

	289-014	878	014	8.0	22.5	289-014C	289-014XC
	290-012	879	012	9.5	24.0	290-012C	
	290-015	879	015	10.0	24.0	290-015C	290-015XC



ANGELUS
Braco De Largo
Peeso Frez



PAKETLEME: 6 adet

NUMARA	KOD
1	162
2	164
3	166
4	168

LABORATUVAR SARF MALZEMELERİ

CAD/CAM Blokları



AMANNIRRBACH

AMANNIRRBACH

Ceramill Classic Zolid FX

Süper Yüksek Transparan (SHT) Zirkonyum-oksit blok

Özellikleri: Anterior bölge restorasyonları için süper yüksek transparanlık ve estetik sunar, Esneklik/bükülme dayanımı oldukça yüksektir, molar 3-üye köprü restorasyonlarında bile kullanılabilir.**Endikasyonları:** Tam anatomik kuron ve anterior/posterior bölgelerde tek boşluklu 3-üye köprü ve anterior/posterior bölgelerde tek boşluklu 3-üye köprü altyapısı98
MM BLOK DA MEVCUT

AMANNIRRBACH

Ceramill Zolid FX Preshades

Süper Yüksek Transparan Zirkonyum-oksit blok, pre-shaded

Özellikleri: Özellikle monolitik ve minimal anterior bölge restorasyonları için süper yüksek transparanlık ve estetik sunar. Homojen yapısı sayesinde 4 farklı tonu da stabildir, Hızlı ve maliyet etkin kullanım, boya ve likid gerektirmez.**Endikasyonları:** Tam anatomik kuron ve anterior/posterior bölgelerde tek boşluklu 3-üye köprü ve anterior/posterior bölgelerde tek boşluklu 3-üye köprü altyapısı.98
MM BLOK DA MEVCUT

AMANNIRRBACH

Ceramill Zolid FX ML

Süper Yüksek Transparan Zirkonyum-oksit blok, renkli çok katmanlı

Özellikleri: Özellikle monolitik ve minimal anterior bölge restorasyonları için polikromatik, süper yüksek transparanlık ve estetik sunar. Homojen yapısı ile 16 A-D vita tonuna sahiptir. Hızlı ve maliyet etkin kullanım, boya ve likid gerektirmez.**Endikasyonları:** Tam anatomik kuron ve anterior/posterior bölgelerde tek boşluklu 3-üye köprü ve anterior/posterior bölgelerde tek boşluklu 3-üye köprü altyapısı.98
MM BLOK DA MEVCUT

AMANNIRRBACH

Ceramill Zolid Classic

Yüksek Transparan (HT) Zirkonyum-oksit blok

Özellikleri: Yüksek kalite estetik için yüksek transparanlık sunar, Esneklik/bükülme dayanımı ve sinterleme sıcaklığı Ceramill ZI ile benzerdir, Veneerlenen zirkon restorasyonlara oranla makul fiyat avantajı.**Endikasyonları:** Döküm kuron estetiğine alternatif tam anatomik kuron ve köprü, kuron ve köprü altyapısı, Titanyum üzeri multi-unit, vidalı sistem restorasyonlar.98
MM BLOK DA MEVCUT

AMANNIRRBACH

Ceramill Zolid Preshades

Yüksek Transparan (HT) Zirkonyum-oksit blok, renkli

Özellikleri: Homojen yapısı sayesinde 4 farklı tonu da stabildir, Hızlı maliyet etkin kullanım, boya ve likid gerektirmez.**Endikasyonları:** Döküm kuron estetiğine alternatif tam anatomik kuron ve köprü, kuron ve köprü altyapısı, Titanyum üzeri multi-unit, vidalı sistem restorasyonlar.98
MM BLOK DA MEVCUT

AMANNIRRBACH

Ceramill ZI

Opak (LT) Zirkonyum-oksit blok

Özellikleri: Yüksek mekanik, kırılma dayanımı ve biyouyum. Renklendirilmemiş kuron preparasyonlarında ve metal üzerinde optimal maskeleme. Konvansiyonel ve adhezif fiksasyon.**Endikasyonları:** Anterior/posterior bölgelerde kuron ve köprü, teleskopik ve konik kuronlar, abutment ve ataçman.98
MM BLOK DA MEVCUT

AMANNIRRBACH

AMANNIRRBACH

Ceramill Sintron

CoCr Metal blok

Özellikleri: Mumsu dokusu sayesinde kuru kazınabilir. İşlenmesi Ceramill ZI ile benzerdir. Standart bonding ile üzeri porselen veneerlenebilir. Homojendir, sinterleme sonrası yapıda boşluk oluşmaz.**Endikasyonları:** Tek kuron, köprü, teleskopik kuron, Titanyum üzeri kişiye özel abutment, Titanyum üzeri multi-unit, vidalı sistem restorasyonlar.98
MM BLOK DA MEVCUT

AMANNIRRBACH

Ceramill Wax

Mum blok

Özellikleri: Yayılma yapmadan kolay kazıma. Kalıntı bırakmaz.**Endikasyonları:** Döküm, press ve overpress teknikleri için kullanılır.98
MM BLOK DA MEVCUT

AMANNIRRBACH

Ceramill D-Wax

Total protez mum blok

Özellikleri: Sulu kazıma altında kolay kazıma, Ağız içi çalışmalar için uygun Class I Medikal ürün.**Endikasyonları:** Total protez / damak.98
MM BLOK DA MEVCUT

AMANNIRRBACH

Ceramill PMMA

Akrilik blok

Özellikleri: CAD/CAM ve konvansiyonel yöntemler (döküm, press ve overpress) için uygundur; Kalıntı bırakmaz.**Endikasyonları:** Döküm, press ve overpress teknikleri oturmuş ve fonksiyonu ağız içinde kontrol etme imkanı sağlar.

AMANNIRRBACH

Ceramill TEMP / Ceramill TEMP Multilayer

Akrilik PMMA blok

Özellikleri: 12 aya kadar, uzun-dönem geçici restorasyonlar için uygundur. Herhangi bir geçici yapıştırıcısı ile yapıştırılabilir. Kolay, hızlı parlatma. Gradientli dentin/mine tonları (Ceramill TEMP Multilayer). Veneer bondingi için uygundur.**Endikasyonları:** Geçici kuron, köprü, Titanyum üzeri geçici, geçici gingiva uzantısı, geçici titanyum base üzeri vidalı restorasyon.98
MM BLOK DA MEVCUT

AMANNIRRBACH

Ceramill Splintec / Ceramill Splintec Standart

Splint-akrilik, PMMA, MPG Class 2a

Özellikleri: Class 2a akrilik splint materyali. Optimum oturma konforu, tatsızdır. Yüksek yüzey kalitesi sayesinde plak birikimi ve renk değişimi minimaldir. Kolay ve hızlı parlatma.**Endikasyonları:** Tedavi amaçlı splint, pozisyonlandırma splinti, oklüzal splint, sabitleyici splint.98
MM BLOK DA MEVCUT

AMANNIRRBACH

Ceramill PEEK

Polietereterketon, termoplastik polimer

Özellikleri: Sabit veya hareketli restorasyonlar için yüksek performanslı PEEK polimeri. Yüksek dayanım gerektiren restorasyonlarda kemik-benzeri elastikiyet. Metal içermez ve biyouyumludur.**Endikasyonları:** Kuron ve 3 üyeye kadar köprü, sekonder ve teleskopik restorasyonlar, ataçman, vidalı sistem ve implant-dayanağı.98
MM BLOK DA MEVCUT

AMANNGIRRBACH



AMANNGIRRBACH Ceramill M-Plast

Akrilik Poliüretan blok

Özellikleri: Yüksek hassasiyetle hazırlanan CAD/CAM modelleri için rezin malzeme. İşleme sonrası şişme ve/veya su salınımı olmaz, model boyutu sabit kalır. Alçı şişmesi sorununu ortadan kaldırır. Frez aşındırması çok düşüktür.

Endikasyonları: Üst/alt çene modeli

AMANNGIRRBACH

Ceramill Vita Suprinity

Rezin nano-seramik blok

Özellikleri: Zirkonyum oksit ile güçlendirilmiş lityum disilikat cam-seramik materyali. Yüksek yük taşıma kapasitesi. Partikül boyutu küçük, homojen mikro yapı. Kolay parlatma ve traşlama. Yüksek transparanlık ve floresans özellik.

Endikasyonları: Kuron, implant üstü kuron, inlay/onlay, veneer.

AMANNGIRRBACH

Ceramill Vita Enamic

Hibrit seramik blok

Özellikleri: Çiğneme hareketlerini absorbe ederek restorasyonun yük taşıma kapasitesini artırır. Yüksek dayanıklılığı ve entegrasyonu sayesinde restorasyonda çatlak oluşumunu engeller. Mükemmel bitim hatları sayesinde hassas ve detaylı restorasyonlar. Hızlı, ekonomik üretim.

Endikasyonları: Kuron, implant üstü kuron, inlay/onlay, veneer.

AMANNGIRRBACH

Ceramill Vita Blocks MarkII / Triluxe Forte

Cam seramik blok

Özellikleri: Kristallendirme için fırınlama gerektirmez. İyi parlatılır ve mine-benzeri abrazyon özellikleri gösterir. Optimum ışık geçirgenliği ve beyaz floresans.

Endikasyonları: Anterior ve posterior kuronlar, parsiyel kuron, inlay/onlay, veneer.

AMANNGIRRBACH

Lityum Disilikat Seramik Blok

Özellikleri: Yüksek estetik. Kolay, hızlı kristallendirme. Konvansiyonel ve adeziv fiksasyon.

Endikasyonları: Kuron, parsiyel kuron, inlay/onlay, veneer.

AMANNGIRRBACH

Ceramill TI Forms

Titanyum blok

Özellikleri: Üreticinin orijinal implant bağlantı geometrisinde Titanyum abutment blok, Yüksek biyouyum (Ti6Al4V), Rotasyonel kazıma tekniği sayesinde olağanüstü yüzey kalitesi.

Endikasyonları: Kişiyi özel, tek-parça abutment



CAD/CAM Blokları

AMANNGIRRBACH

METAL BLOKLAR

Ceramill Sintron Dental Ark 71 mm			
Ürün Kodu	Ürün	Kalınlık	Paketleme
AGH.761101R	Ceramill Sintron 71 XXS	10	1
AGH.761102R	Ceramill Sintron 71 XS	12	1
AGH.761103R	Ceramill Sintron 71 S	14	1
AGH.761104R	Ceramill Sintron 71	16	1
AGH.761105R	Ceramill Sintron 71 M	18	1
AGH.761106R	Ceramill Sintron 71 L	20	1
AGH.761107R	Ceramill Sintron R 71 XL	25	1

SERAMİK BLOKLAR

Ceramill ZI Dental Ark 71 mm			
Ürün Kodu	Ürün	Kalınlık	Paketleme
AGH.760172	Ceramill ZI 71 XS	12	1
AGH.760173	Ceramill ZI 71 S	14	1
AGH.760174	Ceramill ZI 71	16	1
AGH.760176	Ceramill ZI 71 M	18	1
AGH.760184	Ceramill ZI 71 L	20	1
AGH.760175	Ceramill ZI 71 XL	25	1

Ceramill Zolid Klasik Dental Ark 71 mm			
Ürün Kodu	Ürün	Kalınlık	Paketleme
AGH.760162	Ceramill Zolid 71 XS	12	1
AGH.760163	Ceramill Zolid 71 S	14	1
AGH.760164	Ceramill Zolid 71	16	1
AGH.760165	Ceramill Zolid 71 M	18	1
AGH.760166	Ceramill Zolid 71 L	20	1
AGH.760167	Ceramill Zolid 71 XL	25	1

Ceramill Zolid Preshades, Renkli Dental Ark 71 mm			
Ürün Kodu	Ürün	Kalınlık	Paketleme
AGH.760337	Ceramill Zolid PS 0 (bleach) 71 XS	12	1
AGH.760338	Ceramill Zolid PS 0 (bleach) 71	16	1
AGH.760339	Ceramill Zolid PS 0 (bleach) 71 L	20	1
AGH.760340	Ceramill Zolid PS 1 (B Light) 71 XS	12	1
AGH.760341	Ceramill Zolid PS 1 (B Light) 71	16	1
AGH.760342	Ceramill Zolid PS 1 (B Light) 71 L	20	1
AGH.760343	Ceramill Zolid PS 2 (A Light) 71 XS	12	1
AGH.760344	Ceramill Zolid PS 2 (A Light) 71	16	1
AGH.760345	Ceramill Zolid PS 2 (A Light) 71 L	20	1
AGH.760346	Ceramill Zolid PS 3 (A Medium) 71 XS	12	1
AGH.760347	Ceramill Zolid PS 3 (A Medium) 71	16	1
AGH.760348	Ceramill Zolid PS 3 (A Medium) 71 L	20	1

Ceramill Sintron Disk 98 mm			
Ürün Kodu	Ürün	Kalınlık	Paketleme
AGH.761132	Ceramill Sintron 98X10 N	10	1
AGH.761130	Ceramill Sintron 98X12 N	12	1
AGH.761128	Ceramill Sintron 98X14 N	14	1
AGH.761126	Ceramill Sintron 98X16 N	16	1
AGH.761124	Ceramill Sintron 98X18 N	18	1
AGH.761122	Ceramill Sintron 98X20 N	20	1
AGH.761120	Ceramill Sintron 98X25 N	25	1

Ceramill ZI Disk 98 mm			
Ürün Kodu	Ürün	Kalınlık	Paketleme
AGH.760221	Ceramill ZI CAM 98x14 N	14	1
AGH.760223	Ceramill ZI CAM 98x16 N	16	1
AGH.760225	Ceramill ZI CAM 98x18 N	18	1
AGH.760227	Ceramill ZI CAM 98x20 N	20	1
AGH.760229	Ceramill ZI CAM 98x25 N	25	1

Ceramill Zolid Klasik Disk 98 mm			
Ürün Kodu	Ürün	Kalınlık	Paketleme
AGH.760252	Ceramill Zolid 98x10 N	10	1
AGH.760250	Ceramill Zolid 98x12 N	12	1
AGH.760248	Ceramill Zolid 98x14 N	14	1
AGH.760246	Ceramill Zolid 98x16 N	16	1
AGH.760244	Ceramill Zolid 98x18N	18	1
AGH.760242	Ceramill Zolid 98x20 N	20	1
AGH.760240	Ceramill Zolid 98x25 N	25	1

Ceramill Zolid Preshades, Renkli Disk 98 mm			
Ürün Kodu	Ürün	Kalınlık	Paketleme
AGH.760255	Ceramill Zolid PS 0 98x12 N	12	1
AGH.760257	Ceramill Zolid PS 0 98x16 N	16	1
AGH.760259	Ceramill Zolid PS 0 98x20 N	20	1
AGH.760261	Ceramill Zolid PS 1 98x12 N	12	1
AGH.760263	Ceramill Zolid PS 1 98x16 N	16	1
AGH.760265	Ceramill Zolid PS 1 98x20 N	20	1
AGH.760267	Ceramill Zolid PS 2 98x12 N	12	1
AGH.760269	Ceramill Zolid PS 2 98x16 N	16	1
AGH.760271	Ceramill Zolid PS 2 98x20 N	20	1
AGH.760273	Ceramill Zolid PS 3 98x12 N	12	1
AGH.760275	Ceramill Zolid PS 3 98x16 N	16	1
AGH.760277	Ceramill Zolid PS 3 98x20 N	20	1

**Ivoclav Vivadent'ten direkt sipariş edilir. AGH.760974 kodlu mandrel ile kullanılır. Cerec mandreli ile alınan e.max CAD bloklar, Amann Girrbach AGH.760975 Kodlu adaptör aracılığıyla Ceramill Motion 2 cihazında kazanabilir.



AMANNGIRRBACH

Ceramill Zolid FX Klasik Dental Ark 71 mm			
Ürün Kodu	Ürün	Kalınlık	Paketleme
AGH.760122	Ceramill Zolid FX 71 XS	12	1
AGH.760123	Ceramill Zolid FX 71 S	14	1
AGH.760124	Ceramill Zolid FX 71	16	1
AGH.760125	Ceramill Zolid FX 71 M	18	1
AGH.760126	Ceramill Zolid FX 71 L	20	1
AGH.760127	Ceramill Zolid FX 71 XL	25	1

Ceramill Zolid FX Preshades Dental Ark 71 mm			
Ürün Kodu	Ürün	Kalınlık	Paketleme
AGH.761501	Ceramill Zolid FX PS bleach 71 S	14	1
AGH.761502	Ceramill Zolid FX PS bleach 71	16	1
AGH.761504	Ceramill Zolid FX PS bleach 71 L	20	1
AGH.761506	Ceramill Zolid FX PS (A Light) 71 S	14	1
AGH.761507	Ceramill Zolid FX PS (A Light) 71	16	1
AGH.761509	Ceramill Zolid FX PS (A Light) 71 L	20	1
AGH.761511	Ceramill Zolid FX PS (A Medium) 71 S	14	1
AGH.761512	Ceramill Zolid FX PS (A Medium) 71	16	1
AGH.761514	Ceramill Zolid FX PS (A Medium) 71 L	20	1
AGH.761516	Ceramill Zolid FX PS (B Light) 71 S	14	1
AGH.761517	Ceramill Zolid FX PS (B Light) 71	16	1
AGH.761519	Ceramill Zolid FX PS (B Light) 71 L	20	1
AGH.761526	Ceramill Zolid FX C light 71 S	14	1
AGH.761527	Ceramill Zolid FX C light 71	16	1
AGH.761529	Ceramill Zolid FX C light 71 L	20	1
AGH.761536	Ceramill Zolid FX PS D light 71 S	14	1
AGH.761537	Ceramill Zolid FX PS D light 71	16	1
AGH.761539	Ceramill Zolid FX PS D light 71 L	20	1

Ceramill Zolid FX ML, Renkli - Çok Katmanlı Dental Ark 71 mm			
Ürün Kodu	Ürün	Kalınlık	Paketleme
AGH.761734	Ceramill Zolid fx ML 0/A1 71	16	1
AGH.761735	Ceramill Zolid fx ML 0/A1 71 L	20	1
AGH.761738	Ceramill Zolid fx ML A2/A3 71	16	1
AGH.761739	Ceramill Zolid fx ML A2/A3 71 L	20	1
AGH.761746	Ceramill Zolid fx ML 0/B1 71	16	1
AGH.761747	Ceramill Zolid fx ML 0/B1 71 L	20	1
AGH.761750	Ceramill Zolid fx ML B2/B3 71	16	1
AGH.761751	Ceramill Zolid fx ML B2/B3 71 L	20	1

Ceramill Zolid FX Klasik Disk 98 mm			
Ürün Kodu	Ürün	Kalınlık	Paketleme
AGH.760130	Ceramill Zolid FX 98x12 N	12	1
AGH.760131	Ceramill Zolid FX 98x14 N	14	1
AGH.760132	Ceramill Zolid FX 98x16 N	16	1
AGH.760133	Ceramill Zolid FX 98x18 N	18	1
AGH.760134	Ceramill Zolid FX 98x20 N	20	1

Ceramill Zolid FX Preshades Disk 98 mm			
Ürün Kodu	Ürün	Kalınlık	Paketleme
AGH.761551	Ceramill Zolid FX PS bleach 98x14 N	14	1
AGH.761552	Ceramill Zolid FX PS bleach 98x16 N	16	1
AGH.761554	Ceramill Zolid FX PS bleach 98x20 N	20	1
AGH.761556	Ceramill Zolid FX PS (A light) 98x14 N	14	1
AGH.761557	Ceramill Zolid FX PS (A light) 98x16 N	16	1
AGH.761559	Ceramill Zolid FX PS (A light) 98x20 N	20	1
AGH.761561	Ceramill Zolid FX PS (A medium) 98x14 N	14	1
AGH.761562	Ceramill Zolid FX PS (A medium) 98x16 N	16	1
AGH.761564	Ceramill Zolid FX PS (A medium) 98x20 N	20	1
AGH.761566	Ceramill Zolid FX PS (B light) ach 98x14 N	14	1
AGH.761567	Ceramill Zolid FX PS (B light) 98x16 N	16	1
AGH.761569	Ceramill Zolid FX PS (B light) 98x20 N	20	1
AGH.761576	Ceramill Zolid FX PS (C light) 98x14 N	14	1
AGH.761577	Ceramill Zolid FX PS (C light) 98x16 N	16	1
AGH.761579	Ceramill Zolid FX PS (C light) 98x20 N	20	1
AGH.761586	Ceramill Zolid FX PS (D light) 98x14 N	14	1
AGH.761587	Ceramill Zolid FX PS (D light) 98x16 N	16	1
AGH.761589	Ceramill Zolid FX PS (D light) 98x20 N	20	1

Ceramill Zolid FX ML, Renkli - Çok Katmanlı Disk 98 mm			
Ürün Kodu	Ürün	Kalınlık	Paketleme
AGH.761777	Ceramill Zolid fx ML 0/A1 98x16 N	16	1
AGH.761778	Ceramill Zolid fx ML 0/A1 98x20 N	20	1
AGH.761781	Ceramill Zolid fx ML A2/A3 98x16 N	16	1
AGH.761782	Ceramill Zolid fx ML A2/A3 98x20 N	20	1
AGH.761789	Ceramill Zolid fx ML 0/B1 98x16 N	16	1
AGH.761790	Ceramill Zolid fx ML 0/B1 98x20 N	20	1
AGH.761793	Ceramill Zolid fx ML B2/B3 98x16 N	16	1
AGH.761794	Ceramill Zolid fx ML B2/B3 98x20 N	20	1

VITA BLOCS Mark II (Ceramill Motion 2 için)			
Ürün Kodu	Ürün	Kalınlık	Paketleme
AGH.760051	VITABLOCS Mark II, I12, A1C	10x12x15 mm	5
AGH.760052	VITABLOCS Mark II, I12, A2C	10x12x15 mm	5
AGH.760053	VITABLOCS Mark II, I12, A3C	10x12x15 mm	5
AGH.760054	VITABLOCS Mark II, I12, 1M2C	10x12x15 mm	5
AGH.760055	VITABLOCS Mark II, I12, 2M1C	10x12x15 mm	5
AGH.760056	VITABLOCS Mark II, I12, 2M2C	10x12x15 mm	5
AGH.760057	VITABLOCS Mark II, I12, 3M2C	10x12x15 mm	5
AGH.760058	VITABLOCS Mark II, I12, 0M1C	10x12x15 mm	5
AGH.760060	VITABLOCS Mark II, I14, A1C	12x14x18 mm	5
AGH.760061	VITABLOCS Mark II, I14, A2C	12x14x18 mm	5
AGH.760062	VITABLOCS Mark II, I14, A3C	12x14x18 mm	5
AGH.760063	VITABLOCS Mark II, I14, 1M2C	12x14x18 mm	5
AGH.760064	VITABLOCS Mark II, I14, 2M1C	12x14x18 mm	5
AGH.760065	VITABLOCS Mark II, I14, 2M2C	12x14x18 mm	5
AGH.760066	VITABLOCS Mark II, I14, 3M2C	12x14x18 mm	5
AGH.760067	VITABLOCS Mark II, I14, 0M1C	12x14x18 mm	5

VITA ENAMIC (Ceramill Motion 2 için)			
Ürün Kodu	Ürün	Kalınlık	Paketleme
AGH.761201	VITA Enamic, EM-14, 0M1-T	12x14x18 mm	5
AGH.761202	VITA Enamic, EM-14, 1M1-T	12x14x18 mm	5
AGH.761203	VITA Enamic, EM-14, 1M2-T	12x14x18 mm	5
AGH.761204	VITA Enamic, EM-14, 2M2-T	12x14x18 mm	5
AGH.761205	VITA Enamic, EM-14, 3M2-T	12x14x18 mm	5
AGH.761211	VITA Enamic, EM-14, 0M1-HT	12x14x18 mm	5
AGH.761212	VITA Enamic, EM-14, 1M1-HT	12x14x18 mm	5
AGH.761213	VITA Enamic, EM-14, 1M2-HT	12x14x18 mm	5
AGH.761214	VITA Enamic, EM-14, 2M2-HT	12x14x18 mm	5
AGH.761215	VITA Enamic, EM-14, 3M2-HT	12x14x18 mm	5

VITA SUPRINITY (Ceramill Motion 2 için)			
Ürün Kodu	Ürün	Kalınlık	Paketleme
AGH.761001	VITA Suprinity, LS-14, 0M1-T	12x14x18 mm	5
AGH.761002	VITA Suprinity, LS-14, A1-T	12x14x18 mm	5
AGH.761003	VITA Suprinity, LS-14, A2-T	12x14x18 mm	5
AGH.761004	VITA Suprinity, LS-14, A3-T	12x14x18 mm	5
AGH.761005	VITA Suprinity, LS-14, A3.5-T	12x14x18 mm	5
AGH.761006	VITA Suprinity, LS-14, B2-T	12x14x18 mm	5
AGH.761007	VITA Suprinity, LS-14, C2-T	12x14x18 mm	5
AGH.761008	VITA Suprinity, LS-14, D2-T	12x14x18 mm	5
AGH.761021	VITA Suprinity, LS-14, 0M1-HT	12x14x18 mm	5
AGH.761022	VITA Suprinity, LS-14, A1-HT	12x14x18 mm	5
AGH.761023	VITA Suprinity, LS-14, A2-HT	12x14x18 mm	5
AGH.761024	VITA Suprinity, LS-14, A3-HT	12x14x18 mm	5
AGH.761025	VITA Suprinity, LS-14, A3.5-HT	12x14x18 mm	5
AGH.761026	VITA Suprinity, LS-14, B2-HT	12x14x18 mm	5
AGH.761027	VITA Suprinity, LS-14, C2-HT	12x14x18 mm	5
AGH.761028	VITA Suprinity, LS-14, D2-HT	12x14x18 mm	5



AMANNGIRRBACH

VITA BLOCS TriLuxe forte (Ceramill Motion 2 için)			
Ürün Kodu	Ürün	Kalınlık	Paketleme
AGH.760070	VITABLOCS TriLuxe forte, TF12, A1C	10x12x15 mm	5
AGH.760071	VITABLOCS TriLuxe forte, TF12, A2C	10x12x15 mm	5
AGH.760072	VITABLOCS TriLuxe forte, TF12, A3C	10x12x15 mm	5
AGH.760080	VITABLOCS TriLuxe forte, TF14, A1C	12x14x18 mm	5
AGH.760081	VITABLOCS TriLuxe forte, TF14, A2C	12x14x18 mm	5
AGH.760082	VITABLOCS TriLuxe forte, TF14, A3C	12x14x18 mm	5

POLİMER BLOKLAR

Ceramill PEEK Dental Ark 71 mm			
Ürün Kodu	Ürün	Kalınlık	Paketleme
AGH.760390	Ceramill PEEK 71 XS	13	1
AGH.760392	Ceramill PEEK 71 L	20	1

Ceramill PEEK Disk 98 mm			
Ürün Kodu	Ürün	Kalınlık	Paketleme
AGH.760399	Ceramill PEEK 98x20 N	20	1

Ceramill M-Plast Dental Ark 71 mm			
Ürün Kodu	Ürün	Kalınlık	Paketleme
AGH.760519	Ceramill M-Plast 71	30	1

Ceramill M-Plast Disk 98 mm			
Ürün Kodu	Ürün	Kalınlık	Paketleme
AGH.760516	Ceramill M-Plast 98x30 N	30	1

KALİBRASYON BLOĞU

Ceramill Test Dental Ark 71 mm			
Ürün Kodu	Ürün	Kalınlık	Paketleme
AGH.760301	Ceramill Test	20	1

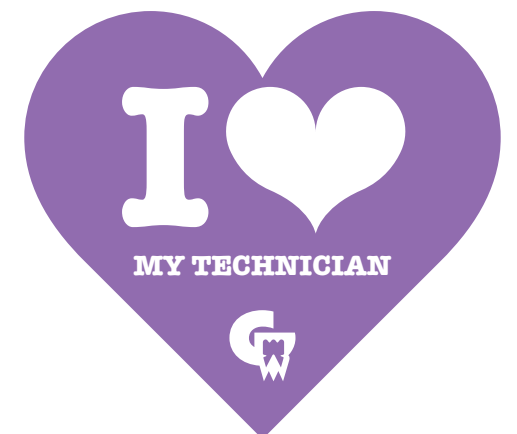



AMANNGIRRBACH

MUM BLOKLAR

Ceramiil Wax Dental Ark 71 mm			
Ürün Kodu	Ürün	Kalınlık	Paketleme
AGH.760307	Ceramiil Wax gri 71 XS	13	1
AGH.760302	Ceramiil Wax gri 71 S	20	1
AGH.760315	Ceramiil Wax beyaz 71 XS	13	1
AGH.760313	Ceramiil Wax beyaz 71 S	20	1

Ceramiil D-Wax Dental Ark 71 mm			
Ürün Kodu	Ürün	Kalınlık	Paketleme
AGH.760570	Ceramiil D-Wax	30	1

AKRİLİK BLOKLAR

Ceramiil PMMA Dental Ark 71 mm			
Ürün Kodu	Ürün	Kalınlık	Paketleme
AGH.760311	Ceramiil PMMA 71 XS	13	1
AGH.760303	Ceramiil PMMA 71 L	20	1

Ceramiil Splintec / Ceramiil Splintec Standart Dental Ark 71 mm			
Ürün Kodu	Ürün	Kalınlık	Paketleme
AGH.760317	Ceramiil Splintec 71 XS	13	1
AGH.760318	Ceramiil Splintec 71 L	20	1
AGH.760395	Ceramiil Splintec Standard 71 XS	13	1
AGH.760396	Ceramiil Splintec Standard 71 L	20	1

Ceramiil TEMP Dental Ark 71 mm			
Ürün Kodu	Ürün	Kalınlık	Paketleme
AGH.760334	Ceramiil TEMP bleach 71 XS	13	1
AGH.760320	Ceramiil TEMP light 71 XS	13	1
AGH.760321	Ceramiil TEMP middle 71 XS	13	1
AGH.760322	Ceramiil TEMP dark 71 XS	13	1
AGH.760335	Ceramiil TEMP bleach 71 L	20	1
AGH.760323	Ceramiil TEMP light 71 L	20	1
AGH.760324	Ceramiil TEMP middle 71 L	20	1
AGH.760325	Ceramiil TEMP dark 71 L	20	1

Ceramiil TEMP Multilayer, Renkli Çok Katmanlı Dental Ark 71 mm			
Ürün Kodu	Ürün	Kalınlık	Paketleme
AGH.760380	Ceramiil TEMP Multilayer A1/A2 71 XS	13	1
AGH.760381	Ceramiil TEMP Multilayer A3 71 XS	13	1
AGH.760382	Ceramiil TEMP Multilayer B1/B2 71 XS	13	1
AGH.760383	Ceramiil TEMP Multilayer C2/C3 71 XS	13	1
AGH.760384	Ceramiil TEMP Multilayer A1/A2 71 L	20	1
AGH.760385	Ceramiil TEMP Multilayer A3 71 L	20	1
AGH.760386	Ceramiil TEMP Multilayer B1/B2 71 L	20	1
AGH.760387	Ceramiil TEMP Multilayer C2/C3 71 L	20	1

Ceramiil Wax Disk 98 mm			
Ürün Kodu	Ürün	Kalınlık	Paketleme
AGH.760524	Ceramiil Wax gri 98x14 N	14	1
AGH.760525	Ceramiil Wax gri 98x20 N	20	1
AGH.760527	Ceramiil Wax beyaz 98x14 N	14	1
AGH.760528	Ceramiil Wax beyaz 98x20 N	20	1

Ceramiil PMMA Disk 98 mm			
Ürün Kodu	Ürün	Kalınlık	Paketleme
AGH.760407	Ceramiil PMMA 98x12 N	12	1
AGH.760408	Ceramiil PMMA 98x20 N	20	1

Ceramiil Splintec / Ceramiil Splintec Standart Disk 98 mm			
Ürün Kodu	Ürün	Kalınlık	Paketleme
AGH.760530	Ceramiil Splintec 98x14 N	12	1
AGH.760531	Ceramiil Splintec 98x20 N	20	1
AGH.760535	Ceramiil Splintec Standard 98x12 N	12	1
AGH.760536	Ceramiil Splintec Standard 98x20 N	20	1

Ceramiil TEMP Disk 98 mm			
Ürün Kodu	Ürün	Kalınlık	Paketleme
AGH.760544	Ceramiil TEMP bleach 98x14 N	14	1
AGH.760538	Ceramiil TEMP light 98x14 N	14	1
AGH.760539	Ceramiil TEMP middle 98x14 N	14	1
AGH.760540	Ceramiil TEMP da^ 98x14 N	14	1
AGH.760545	Ceramiil TEMP bleach 98x20 N	20	1
AGH.760541	Ceramiil TEMP light 98x20 N	20	1
AGH.760542	Ceramiil TEMP middle 98x20 N	20	1
AGH.760543	Ceramiil TEMP dark 98x20 N	20	1

Ceramiil TEMP Multilayer, Renkli Çok Katmanlı Disk 98 mm			
Ürün Kodu	Ürün	Kalınlık	Paketleme
AGH.760572	Ceramiil TEMP Multilayer A1/A2 98x12 N	12	1
AGH.760573	Ceramiil TEMP Multilayer A3 98x12 N	12	1
AGH.760574	Ceramiil TEMP Multilayer B1/B2 98x12 N	12	1
AGH.760575	Ceramiil TEMP Multilayer C2/C3 98x12 N	12	1
AGH.760576	Ceramiil TEMP Multilayer A1/A2 98x12 N	20	1
AGH.760577	Ceramiil TEMP Multilayer A3 98x12 N	20	1
AGH.760578	Ceramiil TEMP Multilayer B1/B2 98x12 N	20	1
AGH.760579	Ceramiil TEMP Multilayer C2/C3 98x12 N	20	1

Kitler ve Likitler



AMANNGIRRBACH



AMANNGIRRBACH
Ceramiil Liquid CL
 Ceramiil ZI için Dentin Renklendirici

KOD	AÇIKLAMA
AGH.760471	Ceramiil Liquid CL1
AGH.760472	Ceramiil Liquid CL2
AGH.760473	Ceramiil Liquid CL3
AGH.760474	Ceramiil Liquid CL4

AMANNGIRRBACH
Ceramiil Liquid Eye Set
 Renk İndikatör Seti

AGH.760480

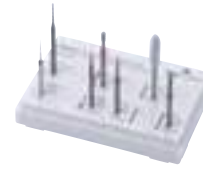
PAKETLEME: Ceramiil Liquid Eye kırmızı 25 ml 1 adet, Ceramiil Liquid Eye yeşil 25 ml 1 adet, Ceramiil Liquid Eye mavi 25 ml 1 adet, Ceramiil Liquid Eye sarı 25 ml 1 adet.

AMANNGIRRBACH
Ceramiil Green-State
 Sinterleme Öncesi Zirkon
 Şekillendirme Frez Kiti

AGH.875520

PAKETLEME: Separe 1 adet, bağlantı kısımlarını trimleyen karbit kesici CX 2 adet, üniversal parlatici 5 adet, fissür kesici 2 adet, fissürler için küçük karbit kesici 2 adet, fissürler için elmas uç 5 adet, labial doku oluşturmak için elmas paralel frez 5 adet.

AMANNGIRRBACH
Ceramiil Polish - Dent Kit
 Zirkonyum oksit parlatma kiti / Diş Hekimi için
 AGH.875509

AMANNGIRRBACH
Ceramiil Polish - Lab Kit
 Zirkonyum oksit parlatma kiti / Teknisyen için
 AGH.875500

AMANNGIRRBACH
Ceramiil D-Set Heraeus Kulzer
 PalaMix&MatcDS*

Patentli Ceramiil D-Set protez diş blokları

PAKETLEME: Pala premium 6 DS (A1, A2, A3, A3.5, B1), Pala Mondial 6 ve 8 DS (A1, A2, A3, A3.5, B1), Pala Idealis 8 DS (A1, A2, A3, A3.5, B1).

*Ürün kodu ve fiyat bilgisi için lütfen arayınız ☎

AMANNGIRRBACH
Ceramiil Stain & Glaze Kit
 Karakterizasyon ve Glazür Kiti

AGH.760349

PAKETLEME: Ceramiil Liquid set (4 adet 100 mL renk solüsyonu + şişe + pens + 1 ve 3 numara Ceramiil Liquid fırçası), 1 adet Ceramiil Marker, 1 adet Ceramiil Marker Fırçası

Başlangıç Kitleri



AMANNGIRRBACH Ceramill Zolid FX Starter Kit

Zolid FX Başlangıç Kiti

AGH.760022

PAKETLEME:100'er ml likit (A2, A3, A3.5, B3) 1'er adet, 50'er ml efekt likiti (OR, GR, VIO, BL) 1'er adet, daldırma kuvvetleri, pens, Ceramill Liquid Fırça (1'lik ve 3'lükten 1'er adet), kronometre.



AMANNGIRRBACH Cam Seramik Başlangıç Kiti

Başlangıç için ihtiyacınız olanlar bir pakette.

AGH.760050

PAKETLEME: Üçlü cam seramik tutucu 1 adet, saklama barı 1 adet, mandrel 10 adet, Cam seramik bloklar için adeziv kit, Ceramill Motion 2 Dimant 1,0 mm frez 1 adet, Ceramill Motion 2 Dimant 1,4 mm frez 1 adet, Ceramill Motion 2 Dimant 1,8 mm frez 1 adet, Vitablocks Mark II I14 A3C blok 5 adet, Vitablocks TriLuxe Forte TF12 A2C blok 5 adet, Vita Enamic EM-14 2M2-HT blok 5 adet, Lava Ultimate 14L A3-LT blok 5 adet, Vita Suprinity LS-14 A2-T blok 5 adet.

Motion 2 için



AMANNGIRRBACH Ceramill Liquid FX Set

Başlangıç için ihtiyacınız olanlar bir pakette.

AGH.761400

PAKETLEME:4 adet renklendirme solüsyonu 100 ml (A2, A3, A3,5, B3), 4 adet efekt tonu 50 ml (OR, GR, VIO, BL), 8 adet solüsyon şişesi, 1 adet pens, 1'er adet Ceramill Liquit no 1 ve no 3 fırça, 1 adet kronometre.



AMANNGIRRBACH Upgrade Kit Ceramill TI-Forms

Titanyum Blok Kazıma Aksesuar Kiti

AGH.760100

PAKETLEME: Rotasyonel titanyum blok kazıma tutucu 1 adet, Roto TI 1,0 mm frez 1 adet, Roto TI 2,0 mm frez 1 adet, saklama barı 1 adet.

CAD/CAM Sarfları



AMANNGIRRBACH

Ceramill Polish Dent Kit - Refiller			
Ürün Kodu	Ürün	İçerik	Paketleme
AGH.875510	Cup medium	Kap şeklinde orta grenli	4
AGH.875511	Disc medium	Disk şeklinde orta grenli	4
AGH.875512	Cup fine	Kap şeklinde ince grenli	4

Ceramill Polish Lab Kit - Refiller			
Ürün Kodu	Ürün	İçerik	Paketleme
AGH.875501	PRE-Wheel medium (without Mandrell)	Silindirik şekilde orta grenli sinter öncesi kullanım için	10
AGH.875502	PRE-Cone medium	Konik şekilli orta grenli sinter öncesi kullanım için	10
AGH.875503	PRE-Wheel fine (without Mandrell)	Silindirik şekilli ince grenli sinter öncesi kullanım için	10
AGH.875504	PRE-Cone fine	Konik şekilli ince grenli sinter öncesi kullanım için	10
AGH.875505	POST-Disc medium	Disk şekilli orta grenli sinter sonrası kullanım için	2
AGH.875506	POST-Wheel medium	Silindirik şekilli orta grenli sinter sonrası kullanım için	4
AGH.875507	POST-Disc fine	Disk şekilli ince grenli sinter sonrası kullanım için	2
AGH.875508	POST-Wheel fine	Silindirik şekilli orta grenli sinter sonrası kullanım için	4

Ceramill Liquid Eye			
Ürün Kodu	Ürün	İçerik	Paketleme
AGH.760481	Ceramill Liquid Eye kırmızı	kırmızı, 25 ml	1
AGH.760482	Ceramill Liquid Eye yeşil	yeşil, 25 ml	1
AGH.760483	Ceramill Liquid Eye mavi	mavi, 25 ml	1
AGH.760484	Ceramill Liquid Eye sarı	sarı, 25 ml	1

Ceramill Boya ve Glazürler			
Ürün Kodu	Ürün	İçerik	Paketleme
AGH.760351	Ceramill Stain yellow	Sarı 4 g	1
AGH.760352	Ceramill Stain orange	Turuncu 4 g	1
AGH.760353	Ceramill Stain blue	Mavi 4 g	1
AGH.760354	Ceramill Stain grey	Gri 4 g	1
AGH.760355	Ceramill Stain white	Beyaz 4 g	1
AGH.760369	Ceramill Stain violett	Viole 4 g	1
AGH.760363	Ceramill Stain red	Kırmızı 4 g	1
AGH.760364	Ceramill Stain gingiva	Gingiva 4 g	1
AGH.760365	Ceramill Stain brown	Kahverengi 4 g	1
AGH.760366	Ceramill Stain eggshell	Eggshell 4 g	1
AGH.760367	Ceramill Stain bleach	Bleach 4 g	1
AGH.760368	Ceramill Stain dark brown	Koyu Kahve 4 g	1
AGH.760356	Ceramill Stain A	Stain A 4 g	1
AGH.760357	Ceramill Stain B	Stain B 4 g	1
AGH.760358	Ceramill Stain C	Stain C 4 g	1
AGH.760359	Ceramill Stain D	Stain D 4 g	1
AGH.760360	Ceramill Glaze	Porselen Glazürü 4 g	1
AGH.760361	Ceramill Stain & Glaze Working Liquid	Boya ve glazür tozu karıştırma solüsyonu 25 ml	1
AGH.760362	Ceramill Stain & Glaze Reflow Liquid	Boya ve glazür inceltici solüsyon 8 ml	1

Ceramill Liquid ve Gereçler			
Ürün Kodu	Ürün	İçerik	Paketleme
AGH.760471	Ceramill Liquid CL1	CL1 Dentin rengi 100 ml	1
AGH.760472	Ceramill Liquid CL2	CL2 Dentin rengi 100 ml	1
AGH.760473	Ceramill Liquid CL3	CL3 Dentin rengi 100 ml	1
AGH.760474	Ceramill Liquid CL4	CL4 Dentin rengi 100 ml	1
AGH.760476	Ceramill Liquid CL OR	Türün efekt tonu, 100 ml	1
AGH.760477	Ceramill Liquid CL GR	Gri efekt tonu, 100 ml	1
AGH.760478	Ceramill Liquid fırça - 1 numara	Boyama fırçası plastik	4
AGH.760479	Ceramill Liquid fırça - 3 numara	Boyama fırçası plastik	4
AGH.760450	Ceramill Liquid karıştırma kutusu	Boş karıştırma kabı 100 ml	10

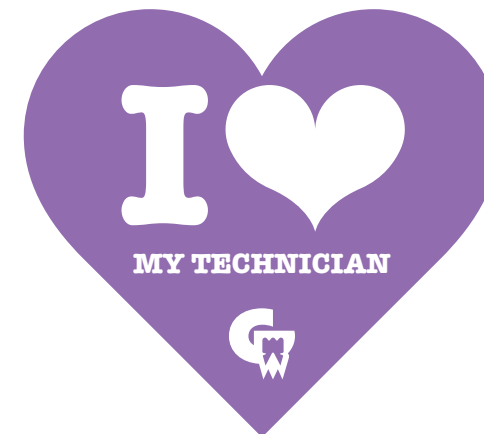



AMANN GIRRBACH

Ceramill Zolid FX Classic için Ceramill Liquids FX Likitler			
Ürün Kodu	Ürün	İçerik	Paketleme
AGH.761401	Ceramill Liquid FX A1	100 ml renklendirme kutusu ile	1
AGH.761402	Ceramill Liquid FX A2	100 ml renklendirme kutusu ile	1
AGH.761403	Ceramill Liquid FX A3	100 ml renklendirme kutusu ile	1
AGH.761404	Ceramill Liquid FX A3,5	100 ml renklendirme kutusu ile	1
AGH.761405	Ceramill Liquid FX A4	100 ml renklendirme kutusu ile	1
AGH.761406	Ceramill Liquid FX B1	100 ml renklendirme kutusu ile	1
AGH.761407	Ceramill Liquid FX B2	100 ml renklendirme kutusu ile	1
AGH.761408	Ceramill Liquid FX B3	100 ml renklendirme kutusu ile	1
AGH.761409	Ceramill Liquid FX B4	100 ml renklendirme kutusu ile	1
AGH.761410	Ceramill Liquid FX C1	100 ml renklendirme kutusu ile	1
AGH.761411	Ceramill Liquid FX C2	100 ml renklendirme kutusu ile	1
AGH.761412	Ceramill Liquid FX C3	100 ml renklendirme kutusu ile	1
AGH.761413	Ceramill Liquid FX C4	100 ml renklendirme kutusu ile	1
AGH.761414	Ceramill Liquid FX D2	100 ml renklendirme kutusu ile	1
AGH.761415	Ceramill Liquid FX D3	100 ml renklendirme kutusu ile	1
AGH.761416	Ceramill Liquid FX D4	100 ml renklendirme kutusu ile	1
AGH.761417	Ceramill Liquid FX OR	100 ml turuncu efekt tonu, renklendirme kutusu ile	1
AGH.761418	Ceramill Liquid FX GR	100 ml gri efekt tonu, renklendirme kutusu ile	1
AGH.761419	Ceramill Liquid FX RO	100 ml pembe efekt tonu, renklendirme kutusu ile	1
AGH.761420	Ceramill Liquid FX GIN	100 ml gingiva efekt tonu, renklendirme kutusu ile	1
AGH.761421	Ceramill Liquid FX VIO	100 ml violet efekt tonu, renklendirme kutusu ile	1
AGH.761422	Ceramill Liquid FX BL	100 ml kahverengi efekt tonu, renklendirme kutusu ile	1

Ceramill Liquids, 16 Klasik VITA Tonunda Likitler			
Ürün Kodu	Ürün	İçerik	Paketleme
AGH.760430	Ceramill Liquid A1	100 ml karıştırma kutusu ile	1
AGH.760432	Ceramill Liquid A2	100 ml karıştırma kutusu ile	1
AGH.760433	Ceramill Liquid A3	100 ml karıştırma kutusu ile	1
AGH.760434	Ceramill Liquid A3,5	100 ml karıştırma kutusu ile	1
AGH.760435	Ceramill Liquid A4	100 ml karıştırma kutusu ile	1
AGH.760436	Ceramill Liquid B1	100 ml karıştırma kutusu ile	1
AGH.760437	Ceramill Liquid B2	100 ml karıştırma kutusu ile	1
AGH.760438	Ceramill Liquid B3	100 ml karıştırma kutusu ile	1
AGH.760439	Ceramill Liquid B4	100 ml karıştırma kutusu ile	1
AGH.760440	Ceramill Liquid C1	100 ml karıştırma kutusu ile	1
AGH.760442	Ceramill Liquid C2	100 ml karıştırma kutusu ile	1
AGH.760443	Ceramill Liquid C3	100 ml karıştırma kutusu ile	1
AGH.760444	Ceramill Liquid C4	100 ml karıştırma kutusu ile	1
AGH.760445	Ceramill Liquid D2	100 ml karıştırma kutusu ile	1
AGH.760446	Ceramill Liquid D3	100 ml karıştırma kutusu ile	1
AGH.760447	Ceramill Liquid D4	100 ml karıştırma kutusu ile	1
AGH.760449	Ceramill Dimmer Liquid Refill	Renk inceltme likiti 250 ml	1
AGH.760485	Ceramill Liquid RO	Pembe efekt tonu 100 ml	1
AGH.760486	Ceramill Liquid GIN	Gingiva bölgesi için efekt tonu 100 ml	1
AGH.760487	Ceramill Liquid VIO	Violet efekt tonu 100 ml	1
AGH.760488	Ceramill Liquid OR	Turuncu efekt tonu 100 ml	1
AGH.760489	Ceramill Liquid GR	Gri efekt tonu 100 ml	1



3 Boyutlu Yazıcı Reçineleri

DETAX

DETAX

FREEPRINT® CAST

Döküm Materyali Üretimi İçin Işıklı Sertleşen Rezin (Led Printerler için)

Geleneksel döküm ile üretim için ışıkla kürlenmiş resindir. 405nm'lik bütün LED yazıcılar için uygundur. Yoğun iş bağlanmış olsa bile manşet içerisinde artık bırakmadan yanar. Standart fosfat bağlı revetman ile kullanılır. Düşük viskozite sayesinde daha az materyal sarfiyatı daha kolay temizlik ile hızlı ve hassas üretim. Renk seçeneği: red

03788

PAKETLEME: 1000 gr.



DETAX

FREEPRINT® CAST UV

Döküm Materyali Üretimi İçin Işıklı Sertleşen Rezin (Led-UV Printerler için)

Geleneksel döküm ile üretim için ışıkla kürlenmiş resindir. 378-388nm ışık spektrumu aralığındaki bütün LED/UV yazıcılar için uygundur. Yoğun iş bağlanmış olsa bile manşet içerisinde artık bırakmadan yanar. Standart fosfat bağlı revetman ile kullanılır. Düşük viskozite sayesinde daha az materyal sarfiyatı daha kolay temizlik ile hızlı ve hassas üretim. Renk seçeneği: red

03789

PAKETLEME: 1000 gr.

DETAX

FREEPRINT® SPLINT

Splint Üretimi İçin Işıklı Sertleşen Rezin (Led Printerler için)

İmplantoloji için rehberler, radyografik plaklar ve oklüzal splintler üretebileceğiniz, ışıkla kürlenmiş biyoyumlu resindir. 405nm'lik bütün LED yazıcılar için uygundur. Rezin çalışma alanında görsel kontrolü sağlayabileceğiniz keskin şeffaflığa sahip formül içerir. Maksimum güvenilirlik için yüksek sertlik ve dayanıma sahiptir. Düşük viskozite sayesinde daha az materyal sarfiyatı daha kolay temizlik ile hızlı ve hassas üretim. Yüksek mekanik bükülme ve kırılma direncine sahiptir. Herhangi bir tadı veya kokusu yoktur. Renk: clear-transparent

03066

PAKETLEME: 1000 gr.



DETAX

FREEPRINT® SPLINT UV

Splint Üretimi İçin Işıklı Sertleşen Rezin (Led-UV Printerler için)

İmplantoloji için rehberler, radyografik plaklar ve oklüzal splintler üretebileceğiniz, ışıkla kürlenmiş biyoyumlu resindir. 378-388nm ışık spektrumu aralığındaki bütün LED/UV yazıcılar için uygundur. Rezin çalışma alanında görsel kontrolü sağlayabileceğiniz keskin şeffaflığa sahip formül içerir. Maksimum güvenilirlik için yüksek sertlik ve dayanıma sahiptir. Düşük viskozite sayesinde daha az materyal sarfiyatı daha kolay temizlik ile hızlı ve hassas üretim. Yüksek mekanik bükülme ve kırılma direncine sahiptir. Herhangi bir tadı veya kokusu yoktur. Renk: clear-transparent

03709

PAKETLEME: 1000 gr.

DETAX



DETAX

FREEPRINT® MODEL UV

Dental Model Üretimi İçin Işıklı Sertleşen Rezin (Led-UV Printerler için)

Dental model üretimi için ışıkla kürlenmiş resindir. 378-388nm ışık spektrumu aralığındaki bütün LED/ UV yazıcılar için uygundur. Üretilen modele bütün detayları ile aslına en yakın şekilde ulaşmanızı sağlayacak, yüksek yüzey sertliği ve boyutsal stabiliteye sahip üstün teknoloji bir materyaldir. Renk Seçenekleri: ivory, grey, sand Art.-No. Packing Unit

PAKETLEME: 1000 gr.

RENK	KOD
Sand	03778
Ivory	03780
Grey	03782



DETAX

FREEPRINT® MODEL T UV

Dental Model Üretimi İçin Işıklı Sertleşen Rezin (Led-UV Printerler için)

Isı ile şekillendirme tekniğine uygun dental model üretimi için ışıkla sertleşen rezindir. 378-388 nm ışık spektrumu aralığındaki bütün LED/UV yazıcılar için uygundur. Üretilen modele bütün detayları ile aslına en uygun olacak şekilde ulaşmanızı sağlayacak, yüksek yüzey sertliği ve boyutsal stabiliteye sahip üstün teknoloji bir materyaldir. Düşük viskozitesi sayesinde daha kolay temizlen bir materyaldir ve böylece daha az malzeme tüketilmiş olur.

Renk: Açık mavi

02332

PAKETLEME: 1000 gr.



DETAX

FREEPRINT® Tray 405

Dental Model Üretimi İçin Işıklı Sertleşen Rezin (Led-UV Printerler için)

Kişiyeye özel ölçülerin, fonksiyonel kaşıkların, bas plak rezinlerin üretimi için ışıkla sertleşen biyoyumlu rezindir. 405 nm ışık spektrumundaki bütün LED/UV yazıcılar için uygundur. Düşük viskozitesi sayesinde daha kolay temizlen bir materyaldir ve böylece daha az malzeme tüketilmiş olur. Yüksek yüzey sertliği ve boyutsal stabiliteye sahip üstün teknoloji bir materyaldir. Tekrar yüzeyde işlem yapılmasını gerektirmez. Tüm ölçü materyallerine uyumludur. MMA içermez. Renk: Yeşil

02700

PAKETLEME: 1000 gr.



DETAX

FREEPRINT® Ortho 405

Dental Model Üretimi İçin Işıklı Sertleşen Rezin (Led-UV Printerler için)

Ortodontik aparatların temel parçalarının, frezlenmiş şablonların ve X-Ray şablonlarının, oklüzal splintlerin ve sabitleme (fiksasyon) splintlerinin üretimi için ışıkla sertleşen biyoyumlu rezindir. 405 nm ışık spektrumundaki bütün LED/UV yazıcılar için uygundur. **Faydaları:** Güvenilir üretim prosesi ve mekanik dayanımı, cilalanabilirliği. Kırılma dayanımı, elastisitesi ve ortodontik standartları takip eden nem etkisi. Oklüzyon alanında adaptasyon ve ortodontik tellerin ve Freeform fixgel ile yardımcı bileşenlerin kolay sabitlenmesi Ağız ortamına dayanıklı, tatsız ve kokusuzdur. Renk: Transparan

03988

PAKETLEME: 1000 gr.



DETAX

FREEPRINT® Temp UV

Dental Model Üretimi İçin Işıklı Sertleşen Rezin (Led-UV Printerler için)

Geçici kuron, köprü üretimi için ışıkla sertleşen, biyoyumlu rezindir. 378-388 nm ışık spektrumu aralığındaki bütün LED/UV yazıcılar için uygundur. Yüksek yüzey sertliği ve boyutsal stabiliteye sahip üstün teknoloji bir materyaldir. Yüzey işlemlerini kolaylaştıran ve cilalanması kolay bir materyaldir. Düşük viskozitesi sayesinde daha kolay temizlen bir materyaldir ve böylece daha az malzeme tüketilmiş olur. Ağız ortamına dayanıklı, tatsız ve kokusuzdur. Renkler: A1,A2,A3

PAKETLEME: 1000 gr.

RENK	KOD
A1	04062
A2	04063
A3	04064

Metal Seramik



G-CERAM

Porselen Tozu

Maksimum Estetiğe Ulaşmak için...

G-Ceram Porselen Tozu, metal alt yapı porselen kron ve köprü (PFM) yapımı, porselen veneer ve inlay onlay yapımı için doğal felspatik dental porselen tozudur. Değerli ve değersiz metaller kullanılarak kron veya köprü yapımında kullanılabilirdiği gibi, laminate veneer ve jaket kron yapımında da revetman veya platin foli üzerinde kullanılabilir.

G-Ceram Porselen Tozu; modelleme kolaylığı ile hız ve hassasiyetin öncelikli olduğu laboratuvarlarda kullanıma en uygun dental porselendir. Tüm özellikleri ile az deneyimli teknisyenler için kullanım kolaylığı sunarken, uzman teknisyenlerin hassas çalışmalarına da olanak sağlar.

Opak/dentin/insizal tabakaların az olduğu uygulamalarda hazır ve hassas renk örtüşmesi; çeşitli kalınlıklar için ise renk stabilitesi sunar.

Minimum büzelme, yüksek derece yarı saydamlık ve renk derinliği, tüm ışık şartlarında "canlı" ve doğal floresans etki göstermesi, mükemmel ışık iletme özelliği gibi üstün özelliklerinin yanı sıra G-Ceram Porselen Tozu, geniş renk aralığı ile ihtiyaçlarınızı anında karşılayacaktır.

Teknik Özellikler:

Doğal ve estetik, minimum büzülme, yüksek ergime noktası, mükemmel koordinasyon, mükemmel homojenlik, yüksek eğilme kuvveti ile mükemmel sertlik, kenar boşlukları oluşturmada kolaylık, hızlı ve kolay mine katmanları oluşturma, yüksek derecede saydamlık ve renk derinliği, ışık iletme özelliği, tüm ışık şartlarında "Canlı" ve doğal floresans etkisi, geniş renk aralığı
** G-Ceram Porselen Tozu, radyoaktif element ve Kurşun, Uranyum, Antimon ve Kadmiyum gibi zararlı ve toksik elementleri içermez.

G-CERAM kullanım alanları:

- Metal destekli porselen (PFM) Kron ve köprüler
- Jacket Kronlar
- Inleyler – Onleyler
- Veneer kaplamalar

G-CERAM^{MF}G-CERAM
Besa Paste

Metal altyapı ile porselen arasında bağlanma kuvvetini artırmak, porselen rengini daha yoğun hale getirmek.

BASE PASTE	2 ml / 4g	4 ml / 10 g
	GM0900	GM0901

Base Paste 2 ml
PAKETLEME: 1 adet 4 grBase Paste 4 ml
PAKETLEME: 1 adet 10 grG-CERAM
Opaque

Metal Altyapı örtme porseleni.

RENK	50 gr	120 gr	200 gr	500 gr
A0	PTO50A0	PTO120A0	PTO200A0	PTO500A0
A1	PTO50A1	PTO120A1	PTO200A1	PTO500A1
A2	PTO50A2	PTO120A2	PTO200A2	PTO500A2
A3	PTO50A3	PTO120A3	PTO200A3	PTO500A3
A3,5	PTO50A3,5	PTO120A3,5	PTO200A3,5	PTO500A3,5
A4	PTO50A4	PTO120A4	PTO200A4	PTO500A4
B0	PTO50B0	PTO120B0	PTO200B0	PTO500B0
B1	PTO50B1	PTO120B1	PTO200B1	PTO500B1
B2	PTO50B2	PTO120B2	PTO200B2	PTO500B2
B3	PTO50B3	PTO120B3	PTO200B3	PTO500B3
B4	PTO50B4	PTO120B4	PTO200B4	PTO500B4
C1	PTO50C1	PTO120C1	PTO200C1	PTO500C1
C2	PTO50C2	PTO120C2	PTO200C2	PTO500C2
C3	PTO50C3	PTO120C3	PTO200C3	PTO500C3
C4	PTO50C4	PTO120C4	PTO200C4	PTO500C4
D2	PTO50D2	PTO120D2	PTO200D2	PTO500D2
D3	PTO50D3	PTO120D3	PTO200D3	PTO500D3
D4	PTO50D4	PTO120D4	PTO200D4	PTO500D4

G-CERAM
Shoulder

Kole uzatmaları için margin porseleni.

PAKETLEME: 1 adet 20 gr

RENK	20 gr
BLEACH	PTSH20B
LIGHT	PTSH20L
MEDIUM-LIGHT	PTSH20ML
MEDIUM	PTSH20M
MEDIUM-DARK	PTSH20MD
DARK	PTSH20D

G-CERAM
Dentine

Porselen restorasyonun ana renk malzemesidir.

RENK	50 gr	120 gr	200 gr	500 gr
A0	PTD50A0	PTD120A0	PTD200A0	PTD500A0
A1	PTD50A1	PTD120A1	PTD200A1	PTD500A1
A2	PTD50A2	PTD120A2	PTD200A2	PTD500A2
A3	PTD50A3	PTD120A3	PTD200A3	PTD500A3
A3,5	PTD50A3,5	PTD120A3,5	PTD200A3,5	PTD500A3,5
A4	PTD50A4	PTD120A4	PTD200A4	PTD500A4
B0	PTD50B0	PTD120B0	PTD200B0	PTD500B0
B1	PTD50B1	PTD120B1	PTD200B1	PTD500B1
B2	PTD50B2	PTD120B2	PTD200B2	PTD500B2
B3	PTD50B3	PTD120B3	PTD200B3	PTD500B3
B4	PTD50B4	PTD120B4	PTD200B4	PTD500B4
C1	PTD50C1	PTD120C1	PTD200C1	PTD500C1
C2	PTD50C2	PTD120C2	PTD200C2	PTD500C2
C3	PTD50C3	PTD120C3	PTD200C3	PTD500C3
C4	PTD50C4	PTD120C4	PTD200C4	PTD500C4
D2	PTD50D2	PTD120D2	PTD200D2	PTD500D2
D3	PTD50D3	PTD120D3	PTD200D3	PTD500D3
D4	PTD50D4	PTD120D4	PTD200D4	PTD500D4

G-CERAM
Opacious Dentine

Dişin kole/cervical bölgelerinde ve ayaklarda renk yoğunluğunu artırmak için.

RENK	20 gr	50 gr
A0	PTOD20A0	PTOD50A0
A1	PTOD20A1	PTOD50A1
A2	PTOD20A2	PTOD50A2
A3	PTOD20A3	PTOD50A3
A3,5	PTOD20A3,5	PTOD50A3,5
A4	PTOD20A4	PTOD50A4
B0	PTOD20B0	PTOD50B0
B1	PTOD20B1	PTOD50B1
B2	PTOD20B2	PTOD50B2
B3	PTOD20B3	PTOD50B3
B4	PTOD20B4	PTOD50B4

RENK	20 gr	50 gr
C1	PTOD20C1	PTOD50C1
C2	PTOD20C2	PTOD50C2
C3	PTOD20C3	PTOD50C3
C4	PTOD20C4	PTOD50C4
D2	PTOD20D2	PTOD50D2
D3	PTOD20D3	PTOD50D3
D4	PTOD20D4	PTOD50D4

G-CERAM
Chroma Dentine

Dentinin chroma efektini artırmak için üst yarıda kullanılır.

RENK	20 gr	50 gr
A0	PTC20A0	PTC50A0
A1	PTC20A1	PTC50A1
A2	PTC20A2	PTC50A2
A3	PTC20A3	PTC50A3
A3,5	PTC20A3,5	PTC50A3,5
A4	PTC20A4	PTC50A4
B0	PTC20B0	PTC50B0
B1	PTC20B1	PTC50B1
B2	PTC20B2	PTC50B2
B3	PTC20B3	PTC50B3
B4	PTC20B4	PTC50B4

RENK	20 gr	50 gr
C1	PTC20C1	PTC50C1
C2	PTC20C2	PTC50C2
C3	PTC20C3	PTC50C3
C4	PTC20C4	PTC50C4
D2	PTC20D2	PTC50D2
D3	PTC20D3	PTC50D3
D4	PTC20D4	PTC50D4

G-CERAM
Opaque Modifier

Derinlik sağlamak, özel renk karakteristikleri oluşturmak.

RENK	20 gr
WHITE	PTOM20W
YELLOW	PTOM20Y
OCHER	PTOM20OC
BROWN	PTOM20BR
GRAY	PTOM20G
PINK	PTOM20P
ORANGE	PTOM20O

G-CERAM
Gum Shade

Diş eti porseleni, diş eti çekilmelerinde estetik görünüm kazandırmak.

RENK	50 gr	120 gr	200 gr
LIGHT	PTGS50L	PTGS120L	PTGS200L
MEDIUM	PTGS50M	PTGS120M	PTGS200M
DARK	PTGS50D	PTGS120D	PTGS200D

G-CERAM
Stain

Yüzeysel makyaj malzemesi.

RENK	3 gr
WHITE	PTS3 W
PINK	PTS3 P
YELLOW	PTS3 Y
VIOLET	PTS3 V
ORANGE	PTS3 O
BLUE	PTS3 B
GRAY	PTS3 GR
OCHER	PTS3 OC
BROWN	PTS3 BR
GREEN	PTS3 G
BLACK	PTS3 BL

G-CERAM
Incisal

Restorasyonun son tabakası, Mine tabaka (şeffaf).

RENK	50 gr	120 gr	200 gr	500 gr
I1	PTI50I1	PTI120I1	PTI200I1	PTI500I1
I2	PTI50I2	PTI120I2	PTI200I2	PTI500I2
I3	PTI50I3	PTI120I3	PTI200I3	PTI500I3
I4	PTI50I4	PTI120I4	PTI200I4	PTI500I4
I5	PTI50I5	PTI120I5	PTI200I5	PTI500I5
I6	PTI50I6	PTI120I6	PTI200I6	PTI500I6
TRANSPARENT	PTI50T	PTI120T	PTI200T	PTI500T

G-CERAM
Dentine Modifier

Mamelon çalışmaları için, derinlik hissini artırmak.

RENK	20 gr
WHITE	PTD20MODW
PINK	PTD20MODP
YELLOW	PTD20MODY
VIOLET	PTD20MODV
ORANGE	PTD20MODO
BLUE	PTD20MODB
GRAY	PTD20MODG
OCHER	PTD20MODOC
BROWN	PTD20MODBR

G-CERAM
Incisal Modifier

Doğal görünüm için karakteristik çalışmalarda translusens efektini artırmak.

RENK	20 gr
WHITE	PTI20MODW
PINK	PTI20MODP
YELLOW	PTI20MODY
VIOLET	PTI20MODV
ORANGE	PTI20MODO
BLUE	PTI20MODB
GRAY	PTI20MODG
OCHER	PTI20MODOC
BROWN	PTI20MODBR

G-CERAM
High Glaze

Yüzey cilası porseleni.

HIGH GLAZE	50 gr	120 gr	200 gr	500 gr
PTGL50	PTGL120	PTGL200	PTGL500	

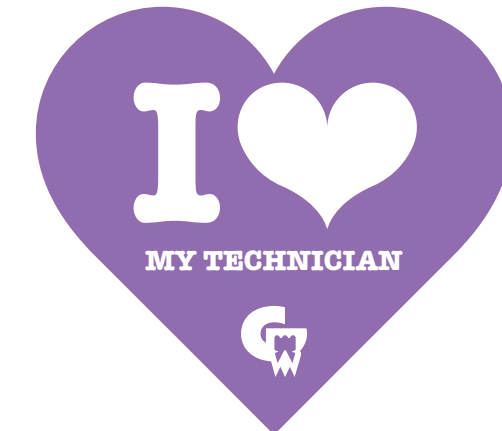

Zirconia - Seramik

G-CERAM[®] ZFG-CERAM
Shoulder

Kole uzatmaları için margin porseleni.

RENK	15 gr
BLEACH	PTZS15B
LIGHT	PTZS15L
MEDIUM-LIGHT	PTZS15LM
MEDIUM	PTZS15M
MEDIUM-DARK	PTZS15MD
DARK	PTZS15D

G-CERAM
Dentine

Porselen restorasyonun ana renk maddesidir, transparan dentindir.

RENK	20 gr	50 gr
A0	PTZD20A0	PTZD50A0
A1	PTZD20A1	PTZD50A1
A2	PTZD20A2	PTZD50A2
A3	PTZD20A3	PTZD50A3
A3,5	PTZD20A3,5	PTZD50A3,5
A4	PTZD20A4	PTZD50A4
B0	PTZD20B0	PTZD50B0
B1	PTZD20B1	PTZD50B1
B2	PTZD20B2	PTZD50B2
B3	PTZD20B3	PTZD50B3
B4	PTZD20B4	PTZD50B4
C1	PTZD20C1	PTZD50C1
C2	PTZD20C2	PTZD50C2
C3	PTZD20C3	PTZD50C3
C4	PTZD20C4	PTZD50C4
D2	PTZD20D2	PTZD50D2
D3	PTZD20D3	PTZD50D3
D4	PTZD20D4	PTZD50D4

G-CERAM
Incisal Modifier

Doğal görünüm için karakteristik çalışmalarda translusens etkini arttırmak.

RENK	15 gr
WHITE	PTZI15MODW
PINK	PTZI15MODP
YELLOW	PTZI15MODY
VIOLET	PTZI15MODV
ORANGE	PTZI15MODO
BLUE	PTZI15MODB
GRAY	PTZI15MODG
OCHER	PTZI15MODOC
BROWN	PTZI15MODBR

G-Ceram ZF, zirkonyum oksid ve lityum disilikat alt yapılı kron ve köprü yapımı için, doğal feldspatik dental porselen tozudur.

G-CERAM
Base Dentine

Porselen restorasyon için ana renk maddesidir.

Yüksek opasiteye sahip dentine tozu.

RENK	20 gr	50 gr
A0	PTZBD20A0	PTZBD50A0
A1	PTZBD20A1	PTZBD50A1
A2	PTZBD20A2	PTZBD50A2
A3	PTZBD20A3	PTZBD50A3
A3,5	PTZBD20A3,5	PTZBD50A3,5
A4	PTZBD20A4	PTZBD50A4
B0	PTZBD20B0	PTZBD50B0
B1	PTZBD20B1	PTZBD50B1
B2	PTZBD20B2	PTZBD50B2
B3	PTZBD20B3	PTZBD50B3
B4	PTZBD20B4	PTZBD50B4

G-CERAM
Dentine Modifier

Mamelon çalışmaları için, derinlik hissini arttırmak.

RENK	15 gr
WHITE	PTZD15MODW
PINK	PTZD15MODP
YELLOW	PTZD15MODY
VIOLET	PTZD15MODV
ORANGE	PTZD15MODO
BLUE	PTZD15MODB
GRAY	PTZD15MODG
OCHER	PTZD15MODOC
BROWN	PTZD15MODBR
BLACK	PTZD15MODBLC

G-CERAM
Gum Shade

Diş eti porseleni, diş eti çekilmelerinde estetik görünüm kazandırmak.

RENK	15 gr	50 gr
LIGHT	PTZGS15L	PTZGL50
MEDIUM	PTZGS15M	PTZGM50
DARK	PTZGS15D	PTZGD50

G-CERAM
Stain

Yüzeysel makyaj malzemesi.

RENK	3 gr
WHITE	PTZST3W
PINK	PTZST3P
YELLOW	PTZST3Y
VIOLET	PTZST3V
ORANGE	PTZST3OR
BLUE	PTZST3BL
GRAY	PTZST3G
OCHER	PTZST3OC
BROWN	PTZST3BR
GREEN	PTZST3GR
BLACK	PTZST3B

RENK	20 gr	50 gr
C1	PTZBD20C1	PTZBD50C1
C2	PTZBD20C2	PTZBD50C2
C3	PTZBD20C3	PTZBD50C3
C4	PTZBD20C4	PTZBD50C4
D2	PTZBD20D2	PTZBD50D2
D3	PTZBD20D3	PTZBD50D3
D4	PTZBD20D4	PTZBD50D4

G-CERAM
Incisal

Restorasyonun son tabakası, mine tabaka (şeffaf).

RENK	20 gr	50 gr
I1	PTZI20I1	PTZI50I1
I2	PTZI20I2	PTZI50I2
I3	PTZI20I3	PTZI50I3
I4	PTZI20I4	PTZI50I4
I5	PTZI20I5	PTZI50I5
I6	PTZI20I6	PTZI50I6
TRANSPARENT	PTIZT20	PTIZT50

G-CERAM
Glaze

Yüzey cilası porseleni.

LOW GLAZE	50 gr	50 gr	500 gr
	PTZLG20	PTZLG50	PTZLG500

G-CERAM
Shade Guide

Porselen tozu renk skalası.

SHADE GUIDE

G-CERAM[®]

Porselen Likitleri

G-CERAM
Opaque Liquid

Opak tozunu karıştırmak için material.

OPAQUE LIQUID	50 ml	250 ml
	PLO50	PLO100

G-CERAM
Dentine/Modelling Liquid

Dentin, Incisal, modifier ve diğer yardımcı malzemeleri karıştırmak için.

DENTINE/MODELLING LIQUID	250 ml
	PLD250

G-CERAM
Glaze & Stain Liquid

Glaze ve stain tozlarını karıştırmak için.

DENTINE/MODELLING LIQUID	50 ml
	PLG50

Metal İçermeyen Protez Çözümleri

angelus[®]ANGELUS
Fibrex-Lab SistemiMetal İçermeyen Protezler İçin
İdeal Çözümleri

Sabit protezlerin yapısını güçlendirmek için ışıkla sertleşene rezin ve cam fiber birleşimidir.

Endikasyon

İnlay,onlay tekli kuron ve sabit köprüler gibi seramik ve kompozit rezin restorasyonlarında yapısal güçlendirmeyi sağlar.

ANGELUS
Medial Refil471
PAKETLEME: 2 adet 10.5 cm (21 cm)

Junctional Refil

472 PAKETLEME: 2 adet 10.5 cm (21 cm)

ANGELUS
Coronal Refil473
PAKETLEME: 6 adet (2.3 cm çaplı)

Özellikler

- Cam fiber yarı-saydamlığı
- Tek yönlü fiberler
- Yumuşaklık
- Güçlendirilmiş fiber yapısı
- Porselen entegreli metal protezler ile karşılaştırıldığında daha uygun fiyatlı

Faydalar

- Metalik olmayan materyal gibi estetik
- Hastalara büyük konfor sağlaması
- Bütçe tasarufunuza yardımcı
- Kolay kullanım
- Simentasyondan sonra, ağızda yada laboratuvar aşamasında bile yenilenme (tamir) özelliği vardır.



G-CERAM®

Porselen Tozları
Metal & Zirconia



LABORATUVAR CİHAZLARI

Işıklı Baz Plak Polimerizasyon Cihazları

**ATLAS HEALT CARE TECHNOLOGIES
TRAY**
Işınlı Baz Plak Cihazı

Işınlı baz plak polimerizasyon cihazıdır. Dijital göstergesi, iki adet ölçü kaşığı kapasiteli geniş iç hazneye sahip, ışınla sertleşen baz plak cihazıdır. İşlem süresi 6 sn' den 99 dakikaya kadar ayarlanabilir. Cihaza arka arkaya ölçü kaşıkları yerleştirilerek çalışılabilir, iki çalışma arasında bekleme süresi yoktur. Cihazın kapağı çalışma sırasında açılırsa ışık otomatik olarak söner.

ABT0030

G-CERAM®

G-PLATES LC
Işınlı Baz Plak

Üst ve alt çene modellemesinde kullanılabilir. Alçı kalıbı üzerinde kolay şekil alabilme özelliğine sahiptir. Pürüzsüz ve çatlak olmayan düz bir yüzeye sahiptir. Kullanıcı tarafından kolayca uygulanabilme kabiliyetine sahiptir. Yumuşama sıcaklığı 100-110 C dir. Boyutsal olarak standart kalıpta ve pembe renktedir. Korozyona uğrayacak ve uğratabilecek zararlı maddeler içermez. 2.2-2.4 mm kalınlığındadır UV ışınları ile 3-5 dakika zaman aralığında polimerleşme özelliğine sahiptir.

Amanngirrbach Laboratuvar Cihazları

AMANNGIRRBACH

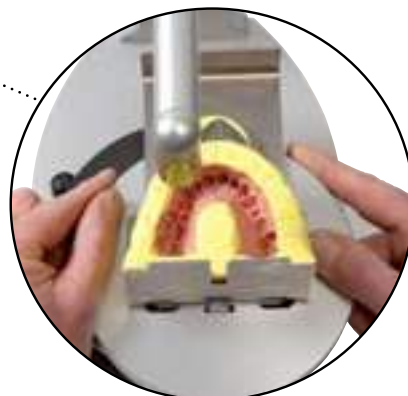
AMANNGIRRBACH
Giroform Pin Drill
Laserli Pin Delme Cihazı
**Teknik Özellikler**

- Ölçüler D/E/Y: 250x183x370 cm
- Ağırlık: 9,6 Kg
- Voltaj: 230V, 0,32W
- Motor Hızı: 2,800 devir/dakika
- Laser Sınıfı: 3A < 5 mW

AGH. 176701

AMANNGIRRBACH
Giroform Starter Kit
Giroform Başlangıç Seti

AGH.576702

PAKETLEME:

1. AGH.176710 - Tungsten Karbid Frez,
2. AGH.176733 - Ölçü taşıyıcı 2 Adet,
3. AGH.321070 - NT Kesici,
4. AGH.359010 - Alüminyum saplı çekiç,
5. AGH.576450 - Pin 1000 adet,
6. AG576471 - Silikon Macun 1 kg,
7. AG576710 - Alt Plaka 100 adet,
8. AG576501 - İkincil plaka 5 adet,
9. AG576765 - Ayar plakası 2 adet,
10. AG576950 - Alçı bileziği,
11. AGH.576805 - Boşluk sabitleyici folyo, 50'lik paket,
12. AGH.815300 - Mandrel pini,
13. AGH.815330 - 120 Numara aşındırma lastiği, 50'lik paket,
14. AGH.990252 - Kronometre.

AMANNGIRRBACH
Giroform Pins
Giroform Konik Gündük Çivileri

AGH.576450

PAKETLEME: 1000'lik paket

AGH.576451

PAKETLEME: 10.000'lik paket

AMANNGIRRBACH
Giroform Putty
Silikon Macun

AGH.576461

PAKETLEME: 1 kg'lık

AGH.576465

PAKETLEME: 5 kg'lık

AMANNGIRRBACH
Giroform Tungsten
Carbide Burr
Giroform Tungsten Karbit Frez

AGH.176710

AMANNGIRRBACH Giroform Base Plate
Premium+

Giroform Baz Plaka Premium+

AGH. 576710

PAKETLEME: 100'lük paket



KOD	AÇIKLAMA	PAKETLEME
AGH. 576726	Giroform Klasik L Mavi Plaka	100 adet
AGH. 576720	Giroform Klasik L Plaka	100 adet
AGH. 576740	Giroform Klasik XL Plaka	100 adet
AGH. 576745	Giroform Premium+ XL Baz Plaka	100 adet
AGH.576750	İkincil Plaka - L, magnetli	50 adet
AGH.576751	İkincil Plaka -X L, magnetli	50 adet



AMANNGIRRBACH

AMANNGIRRBACH Smartbox X2 Alçı/Su Oranlayıcı

Teknik Özellikler

- Ölçüler D/E/Y: 335x240x590 mm
- Ağırlık: 16,5 kg
- Voltaj: 230V, 50 Hz / 60 Hz
- Güç: 95 W
- Alçı kapasitesi: 8 kg
- 20 mL'lik Karıştırma zamanı: 30 sn'de yaklaşık 100g

AGH.116170



AMANNGIRRBACH Steamer X3 Buhar Cihazı

Teknik Özellikler:

- Ölçüler D/E/Y: 275x265x455 mm
- Ağırlık: 12,5 kg
- Voltaj: 230V, 50 Hz / 60 Hz
- Güç: 1600 W / 1000 W
- Hacim: 3,7 lt
- Yaklaşık Isınma Süresi: 25 dakika
- Paslanmaz Çelik İç Yüze

İçerik: Montaj Şablonu, kullanım Klavuzu, Suyun Sertliğini Ölçmek için Test Çubukları, 1 x 250 ml Kireç Çözücü Kalk-X Solüsyonu, Beyaz Teflon ve Silikon Contalar.

AGH.116910



AMANNGIRRBACH Smartwax Duo Mum Modelaj Cihazı

Teknik Özellikler

- Ölçüler D/E/Y: 130x150x50 mm
- El Parçasının Kablo Uzunluğu: 1,8m
- Voltaj: 230V, 50 Hz / 60 Hz
- Güç: 12 W
- Çalışma Sıcaklık Aralığı: 50 - 220°C
- Program Sayısı: 3

İçerik: Kontrol Ünitesi, El Parçası ve Kablosu (AGH.116280), Küçük Prob ve Tutacağı (AGH.116281)

AGH.116270



AMANNGIRRBACH Handpiece with Cord Parçası ve Kablosu

AGH.116280



AMANNGIRRBACH

AMANNGIRRBACH Smartmix X2 Vakumlu Karıştırma Cihazı

Teknik Özellikler

- Ölçüler D/E/Y: 250x160x350 mm
- Ağırlık: 8,5 Kg
- Ayak Ağırlığı: 7,9 Kg
- Voltaj: 230V; 60 Hz
- Güç: 210 W
- Dağıtım hızı: 15,8 L/dakika
- Vakum gücü: 800 mbar

AGH.115700



KOD	AÇIKLAMA
AGH.115730	Smartmix X2 Ayak
AGH.115620	Beher ve Karıştırma Bıçağı 100ml
AGH.115630	Beher ve Karıştırma Bıçağı 250ml
AGH.115640	Beher ve Karıştırma Bıçağı 500ml
AGH.115650	Beher ve Karıştırma Bıçağı 750ml
AGH.115660	Beher ve Karıştırma Bıçağı 1000ml
AGH.115621	Beher 100ml
AGH.115631	Beher 250ml
AGH.115641	Beher 500ml
AGH.115651	Beher 750ml
AGH.115661	Beher 1000ml

AMANNGIRRBACH NoFlame Plus Spatül Isıtıcı

Teknik Özellikler

- Ölçüler D/E/Y: 195x85x83 mm
- Ağırlık: 600 gr
- Güç Kaynağı: 230V / 50 Hz / 130W

İçerik: NoFlame Plus Cihazı ve 2 Adet Koruma Başlığı

AGH.116250

Protective Cups

NoFlame Plus Koruma Başlığı

AGH.116210

PAKETLEME: 10 adet



AMANNGIRRBACH AF350 Freze Cihazı

Teknik Özellikler

- Ölçüler D/E/Y: 340x250x450 mm
- Ağırlık: 15 kg
- Voltaj: 230V, 50 Hz / 60 Hz
- Motor Hızı: 1.000 - 40.000 devir/dakika
- Maximum Tork: 7,5 N

İçerik: Dikey Liftli Baz Ünite, W&H motor Kazıyıcı Kol, MT3 Model Tablası, Çift LED Işık, Kılıf

AGH.177605



AMANNGIRRBACH Smartwax Duo Aksesuarlar

KOD	AÇIKLAMA
AGH.116281	Küçük Prob ve Tutacağı
AGH.116282	Geniş Prob ve Tutacağı
AGH.116283	İğne Prob ve Tutacağı
AGH.116284	Kuyruk Prob ve Tutacağı
AGH.116285	Bıçak Prob ve Tutacağı
AGH.116286	Kaşık Prob ve Tutacağı

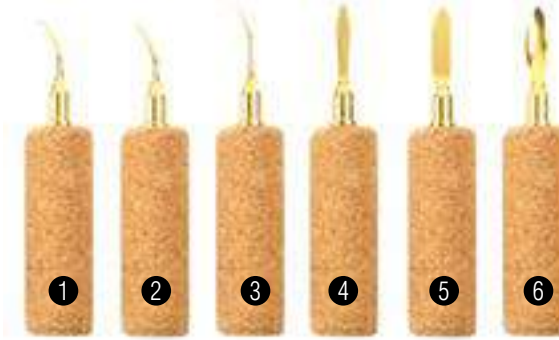

Artikülâtörler

AMANNGIRRBACH



AMANNGIRRBACH
Splitex Mounting Articulator
Alçı Artikülâtörü, 126 mm,
C-versiyon
AGH.216020C



AMANNGIRRBACH
Artex Type BN
Non-Arcon, sabit açılı
artikülâtör
AGH.217360



AMANNGIRRBACH
Artex Type CN
Karbon gövdeli, sabit kondül
ve ayarlanabilir Bennet açılı
artikülâtör
AGH.217310



AMANNGIRRBACH
Artex Type CT
Karbon gövdeli yarı
ayarlanabilir Non-Arcon
artikülâtör.
AGH.217320



AMANNGIRRBACH
Artex Type CPR
Karbon gövdeli yarı
ayarlanabilir Arcon artikülâtör.
AGH.218750



AMANNGIRRBACH
Artex Type CR
Karbon gövdeli tam
ayarlanabilir Arcon
artikülâtör.
AGH.218760

	Non-Arcon			Arcon	
	ArtexBN	ArtexCN	ArtexCT	ArtexCPR	ArtexCR
Ayarlanabilir Kondül Açısı	35°	35°	-15° ile +60° arası	-20° ile +60° arası	-20° ile +60° arası
Bennet Açısı	15°	0° ile +20° arası	0° ile +20° arası	-5° ile +30° arası	-5° ile +30° arası
Protrüzyon	-	-	-	-	0-6 mm
Retrüzyon	-	-	-	-	0-2 mm
Centric Dizayn	Centric Kilit	Centric Kilit	Centric Kilit	Arcon-Clip	Arcon-Clip
ISS	-	-	-	-	0-1,5 mm

* ARTİKÜLATÖRLERİN PAKETLEME İÇERİĞİ GÖRSELDEKİ GİBİDİR, AGH.216100C KODLU Splitex MIKNATISLI PLAKA SETİ KUTUDAN ÇIKMAZ.

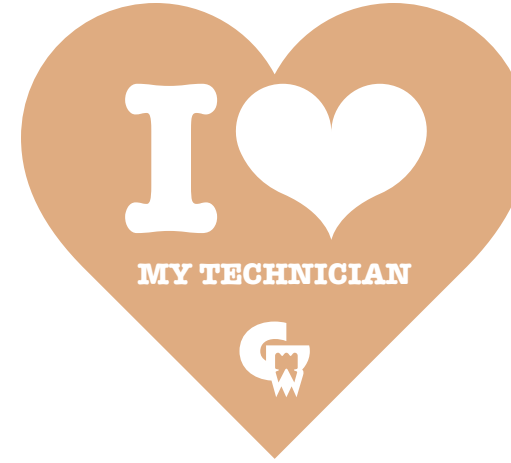

AMANNGIRRBACH
Splitex Plate Set C-Version
Splitex Miknatıslı Plaka Seti, C-Versiyon
AGH.216100C
İçerik
1 adet Splitex miknatıslı baz plaka (üst)
1 adet Splitex ayarlanabilir miknatıslı mandübular plaka
1 adet Miknatıs çıkarma pini
2 adet Retansiyon pulu
2 adet Splitex miknatıs
1 adet Montaj anahtarı



AMANNGIRRBACH
Splitex Counter Plate Classic Black
Splitex Counter Plaka Klasik Siyah
AGH.216235
PAKETLEME: 100 adet



AMANNGIRRBACH
Splitex Counter Plate Premium White
Splitex Counter Plaka Premium Beyaz
AGH.216230
PAKETLEME: 10 adet

AMANNGIRRBACH
Retention Disks
Retansiyon Pulu
AGH.216150
PAKETLEME: 100 adet



AMANNGIRRBACH
Splitex Key
Kalibrasyon anahtarı, 126 mm,
C-versiyon
AGH.216010C



AMANNGIRRBACH
Splitex Master Platform Set

Alçı ile Splitex Counter plaka üretimi için kullanılan set. Alçı model magnet ile Splitex plakaya bağlantı sağlar.

KOD	AÇIKLAMA
AGH.216200	Splitex Master Platform Set, 3'lü
AGH.216150	Retansiyon Pulu, 100 adet
AGH.216211	Splitex Master Platform
AGH.216220	Kavuçük Çerçeve
AGH.216205	Splitex Master Platform Set, tekli
AGH.216141	Miknatıs, 1 adet
AGH.216221	Kavuçük Çerçeve, yüksekliği düşük modeller için





AMANNGIRRBACH

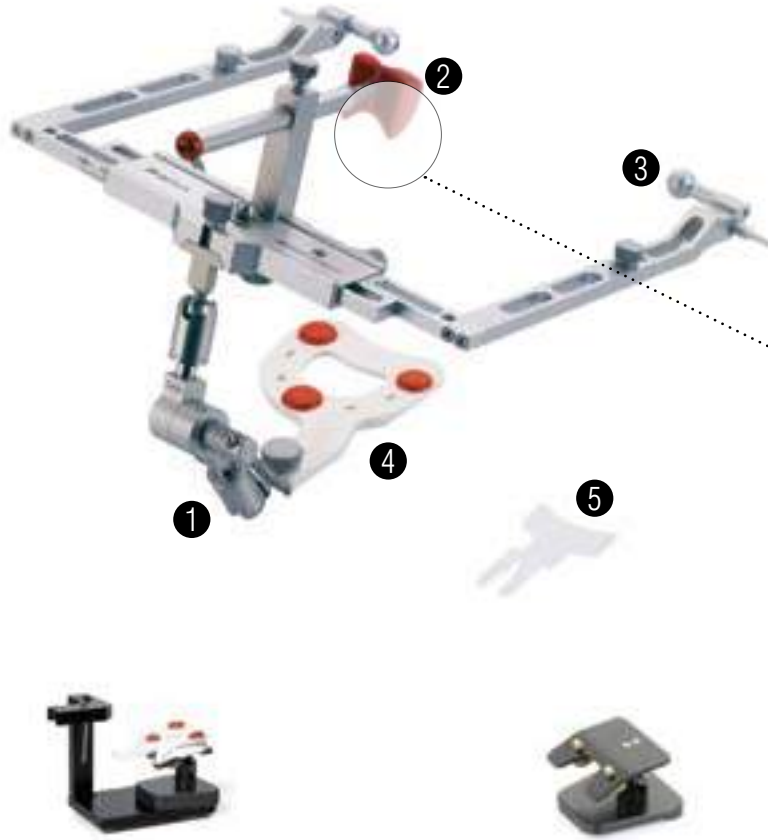

AMANNGIRRBACH Artex Facebow Yüz Arki

AGH.218600

İçerik:

1. AGH.218620 – Eklem desteği
2. AGH.218680 - Leipzig Nasion
3. AGH.218607 – Standart Porus butonu, çift
4. AGH.217650 - Isırma Çatalı, 10 adet
5. AGH.217928 – Tabla tutacağı



AMANNGIRRBACH Splitex Tranfer Stand Complete Model Transfer Standı

AGH.216240

AMANNGIRRBACH Artex Transfer Table Model Transfer Masası

AGH.216270

AMANNGIRRBACH Artex Quickbite Isırma Çatalı

AGH.217650
PAKETLEME: 10'lu

AMANNGIRRBACH Clinometer Klinometre

Dikey ve yatay çizgileri sayesinde hastaya ait fizyognomik estetik parametrelerin artikülatoře aktarılmasını sağlayan bir levhadır. Klinometre kullanılarak hastadaki asimetri belirlenir ve yapılacak olan restorasyonlarla asimetri en aza indirilir. Uygulama için hem hekimde hem de teknisyende klinometre olmalıdır. Yüz arkına ayarlandıktan sonra yatay çizgiler göz ve anterior bölge hattına hizalanır. Dişin pozisyonu açı olarak tanımlanır ve laboratuvardaki artikülatoře anterior bölgenin yeniden pozisyonlandırılması için aktarılır.

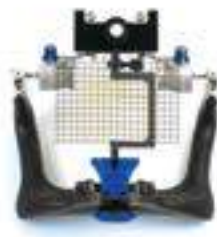

Hekim Klinometresi
AGH.219950

Teknisyen Klinometresi
AGH.219960C

Pin Tutucu
AGH.218110C

Dirsek Pini
AGH.217131

Laboratuvar Mikro Motorları

B.A.INTERNATIONAL S50T Masa Tipi

- Dijital Gösterge
- Hız Seçimi 1000 – 50000 rpm
- 30000 rpm e kadar ters dönüş
- Güvenlik için Devre Kesici
- Yüksek Tutma Gücü
- Tork 7,8 Ncm
- Kömürsüz
- Çap Max 28mm
- Tork 7,8Ncm
- Piyasemen dahil değildir.



BAI.190060

B.A.INTERNATIONAL S50F Ayak Kumandalı

- Dijital Gösterge
- Hız Seçimi 1000 – 50000 rpm
- 30000 rpm e kadar ters dönüş
- Güvenlik için Devre Kesici
- Yüksek Tutma Gücü
- Tork 7,8 Ncm
- Kömürsüz
- Çap Max 28mm
- Tork 7,8Ncm
- Piyasemen dahil değildir.



BAI.190050

B.A.INTERNATIONAL B30K Supreme Kömürlü



- DC akım üreten laboratuvar mikro motoru
- Maximum verim, düşük ses ve minimum titreşim
- İleri ve geri yönde hareket fonksiyonu
- Hata gösterge ekranı
- Kullanılabilir hafıza ve kayıt özelliği
- Hata gösterge ekranı

Teknik Özellikleri

- Hız Seçimi max 45,000 rpm
- Derinlik : 90mm
- Genişlik : 235mm
- Yükseklik : 200mm
- Ağırlık : 2.3kg
- Tork: 4.5 Ncm

BAI.190110

B.A.INTERNATIONAL B50K Supreme Kömürsüz



- DC akım üreten laboratuvar mikro motoru
- Maximum verim, düşük ses ve minimum titreşim
- İleri ve geri yönde hareket fonksiyonu
- Hata gösterge ekranı
- Kullanılabilir hafıza ve kayıt özelliği
- Hata gösterge ekranı

Teknik Özellikleri

- Hız Seçimi max 50,000 rpm
- Derinlik : 90mm
- Genişlik : 235mm
- Yükseklik : 200mm
- Ağırlık : 2.4kg
- Tork: 8 Ncm

BAI.190120

B.A.INTERNATIONAL S50K Dizden Kumandalı

- Dijital Gösterge
- Hız Seçimi 1000 – 50000 rpm
- 30000 rpm e kadar ters dönüş
- Güvenlik için Devre Kesici
- Yüksek Tutma Gücü
- Tork 7,8 Ncm
- Kömürsüz
- Çap Max 28mm
- Tork 7,8Ncm
- Piyasemen dahil değildir.



BAI.190055



B.A.INTERNATIONAL S50N El Parçası

Uzunluk 159mm, Çap Max 30mm, Tork 7,8 Ncm, Ağırlık 220g

BAI.190070



B.A.INTERNATIONAL S50H El Parçası

Uzunluk 159mm, Çap Max 30mm, Tork 8,9 Ncm, Ağırlık 389g

BAI.190065



B.A.INTERNATIONAL B50T Supreme Kömürsüz

- Düşük hızlarda yüksek tork performansı
- Dijital gösterge
- İleri ve geri yönde hareket fonksiyonu
- Hata gösterge ekranı
- Kullanılabilir hafıza ve kayıt özelliği
- Teknik Özellikleri :
- Hız Seçimi max 50,000 rpm
- Derinlik : 207mm
- Genişlik : 96mm
- Yükseklik : 182mm
- Ağırlık : 2.5kg
- Tork: 8 Ncm

BAI.190130

Diğer Cihazları

B.A.INTERNATIONAL



BAI.190030

B.A.INTERNATIONAL **S5 Supreme Buharlı Temizleme Cihazı 5 It**

- Paslanmaz çelik tank : 5lt,4,5 bar
- Profeyonel yalıtım sistemi ile ısı ve enerjiyi korumanızı sağlar.
- Bakır ısıtma rezistansı :1500W
- Teflon ve silikon kaplı güvenli kapak sayesinde ısı ve basınca karşı üstün koruma
- Normal su kullanılarak çalışmaya uygundur.
- Su seviyesi gösterge ekranı
- Düşük su seviyesi için kırmızı gösterge ekranı

Teknik Özellikleri

- Uzunluk : 220mm
- Genişlik : 303mm
- Yükseklik : 335mm
- Güç : 200 Watt
- Ağırlık : 13kg

B.A.INTERNATIONAL **S300 Supreme**

Yüksek kapasiteli baz plak polimerizasyon cihazı ile universal tray ,kompozit ve blok-out materyaller sertleştirilebilir. Polimerizasyonun yapılacağı bölme dört model için etkilidir. Yarı dairesel tasarımı sayesinde cihaza yerleştirilmiş her bir 2UVA üreten florasan lamba ve mavi florasan ışığı sayesinde kesin ve homojen dağılım gösteren polimerizasyon materyalleri elde edin. Polimerizasyon süreleri 5 dk ,10 dk yada sürekli olacak şekilde ayarlanabilir; led ekran üzerinden takip edilebilir.

Teknik Özellikleri

Derinlik : 150mm , Genişlik : 145mm, Yükseklik : 50mm, Güç : 200 Watt,

Ağırlık : 13kg

BAI.190020

**B.A.INTERNATIONAL** **S230 Dental Laboratuvar Vibratör Cihazı**

BA Dental Laboratuvar Vibratör cihazı ile plaster ve benzeri materyalleri sıkıştırılmış formda elde edebilirsiniz. Bu işlem materyallerin içinde karıştırılma ve eritilme sürecinde oluşan hava kabarcıklarını elimine eder ve çalışılan materyale homojenlik sağlar.

Teknik Özellikleri :

Uzunluk : 240mm, Genişlik : 155mm, Yükseklik : 100mm, Güç : 200 Watt, Ağırlık : 5.1kg

BAI.190010



Döküm Cihazları

TECNO-GAZ
Industries**TECNO-GAZ** **ASM 30****Vakumlu Döküm Cihazı**

Mikroişlemci ile kontrol edilen ve teknisyen müdahalesi gerektirmeyen tam otomatik vakumlu döküm cihazıdır. Değerli, yarı değerli, krom-kobalt, nikel-krom, düşük oranda titanyum içeren çelikler ve metallerin homojen şekilde eritilmesini sağlamaktadır. Vakum sayesinde metalin özelliği bozulmadan döküm yapılır. Döküm sıcaklığı ayarlanıp istenilen sıcaklığa erişildiğinde sinyal vererek teknisyeni uyarır. Metalin erimesi gözle kontrol edildikten sonra tek tuşla döküm yapılır. Döküm sonunda sinyal sesiyle teknisyen uyarılır. Cihazda bulunan SD kart ile veriler hafızada saklanır ve istenildiği zaman bilgisayar ortamına aktarılarak depolanır. 10 adet program (metalın cinsine bağlı döküm sıcaklığı) ayarlanabilir. İsteğe bağlı olarak, metal oksidasyonunu engellemek için Argon gazı bağlantısı yapılabilir.

TEG.6185F

PAKETLEME: 1 adet Vakum Pompası (TEG.6081-F2), 1 adet SD kart, 6 adet pota verilir.

**Allumina Crucible**
(Altın seramik döküm potası)
TEG.SARA276**Carborex Crucible**
(Krom kobalt döküm potası)
TEG.SARA277**Graphite - Holder Crucible**
(Grafit pota tutucusu)
TEG.SARA278**Graphite Crucible**
(Altın rezin döküm potası)
TEG.SARA279

ÜRÜN DİZİNİ

A-DEC	
200 Diş Üniti	79
300 Diş Üniti	78
400 Diş Üniti	77
421	83
422	83
500 Diş Üniti	76
521	83
522	83
541	81
542	81
Led reflektörler	82
Performer Diş Üniti	80
AMANGIRRBACH	
Ceramill Cerec Adaptör	61
Artex Type BN	264
Artex Type CN	264
Artex Type CPR	264
Artex Type CT	264
Ceramill Polish - Dent Kit	61
Ceramill Vita Enamic	55
Smartmix X2	262
Splintex Counter Plate Classic Black	265
Splintex Counter Plate Premium White	265
Splintex Key	265
AF350	263
Artex Facebow	266
Artex Quickbite	266
Artex Transfer Table	266
Artex Type CR	264
Cam Seramik Başlangıç Kiti	62
Cam Seramik Başlangıç Kiti	248
Ceramill Airstream	52
Ceramill Argothorn 2	52
Ceramill Artex	47
Ceramill Classic Zolid FX	53
Ceramill Classic Zolid FX	240
Ceramill Coolstream Cart	52
Ceramill D-Flow	49
Ceramill D-Set Heraeus Kulzer	62
Ceramill D-Set Heraeus Kulzer	247
Ceramill D-Set Tutucu	61
Ceramill D-Wax	54
Ceramill D-Wax	241
Ceramill D-Wax Tutucu	61
Ceramill Dicom Viewer	49
Ceramill Green-State	61
Ceramill Green-State	247
Ceramill Liquid CL	61
Ceramill Liquid CL	247
Ceramill Liquid Eye Set	61
Ceramill Liquid Eye Set	247
Ceramill Liquid FX Set	62
Ceramill Liquid FX Set	248
Ceramill M-Bars	49
Ceramill M-Build	49
Ceramill M-Gin	49
Ceramill M-Plant	48
Ceramill M-Plast	55

Ceramill M-Plast	242
Ceramill M-Splint	49
Ceramill Map 600	45
Ceramill Microshell	49
Ceramill Mikro 4X Set	44
Ceramill Mikro 5X Set "DNA S"	44
Ceramill Mikro IC Set	44
Ceramill Mind	46
Ceramill Mind Trusmile	49
Ceramill Mindforms 2.0 by Knut Miller	47
Ceramill Mindforms Cut-back by Knut Miller	47
Ceramill Motion 2 Diamant	60
Ceramill Motion 2 Set "DNA S"	45
Ceramill Outsource Digital 400+ Set	45
Ceramill PEEK	54
Ceramill PEEK	241
Ceramill PMMA	54
Ceramill PMMA	241
Ceramill Polish - Dent Kit	247
Ceramill Polish - Lab Kit	61
Ceramill Polish - Lab Kit	247
Ceramill Roto	60
Ceramill Roto FDS	60
Ceramill Roto M-Build	60
Ceramill Roto Poly	60
Ceramill Roto TI	60
Ceramill Sintron	54
Ceramill Sintron	241
Ceramill Splintec / Ceramill Splintec Standart	54
Ceramill Splintec / Ceramill Splintec Standart	241
Ceramill Stain & Glaze Kit	62
Ceramill Stain & Glaze Kit	247
Ceramill TEMP / Ceramill TEMP Multilayer	241
Ceramill Therm 3 Firm	52
Ceramill Therm S	52
Ceramill TI Forms	55
Ceramill TI Forms	242
Ceramill Ti-Connect	48
Ceramill Ti-Connect SR	48
Ceramill Ti-Forms	48
Ceramill Vita Blocks Markil / Triluxe Forte	55
Ceramill Vita Blocks Markil / Triluxe Forte	242
Ceramill Vita Enamic	242
Ceramill Vita Suprinity	55
Ceramill Vita Suprinity	242
Ceramill Wax	54
Ceramill Wax	241
Ceramill ZI	53
Ceramill ZI	240
Ceramill Zolid Classic	53
Ceramill Zolid Classic	240
Ceramill Zolid FX ML	53
Ceramill Zolid FX ML	240
Ceramill Zolid FX Preshades	53
Ceramill Zolid FX Preshades	240
Ceramill Zolid FX Starter Kit	62
Ceramill Zolid FX Starter Kit	248

Ceramill Zolid Preshades	53
Ceramill Zolid Preshades	240
Clinometer	266
Giroform Base Plate Premium+	261
Giroform Pin Drill	260
Giroform Pins	261
Giroform Putty	261
Giroform Starter Kit	261
Giroform Tungsten Carbide Burr	261
Handpiece with Cord	263
Lityum Disilikat Seramik Blok	55
Lityum Disilikat Seramik Blok	242
NoFlame Plus	262
Retantion Disks	265
Smartbox X2	262
Smartwax Duo	263
Smartwax Duo Aksesuarlar	263
Splintex Master Platform Set	265
Splintex Mounting Articulator	264
Splintex Plate Set C-Version	265
Splintex Tranfer Stand Complete	266
Steamer X3	262
Upgrate Kit Ceramill TI-Forms	62
Upgrate Kit Ceramill TI-Forms	248
H Ceramill TEMP / Ceramill TEMP Multilayer	54
ANGELUS	
Braco De Largo	238
Endodontic Ruler	199
Endometric	199
Exacto	198
Fibrex-Lab Sistemi	257
Interlig	136
MTA	195
MTA Aplikatör	195
MTA FILLAPEX	192
MTA REPAIR HP	196
Porcelain Etchant	134
Porselen Tamir Kiti	134
Reforpost	198
Silano	134
Silicone Stop	199
ATLAS HEALT CARE TECHNOLOGIES	
TRAY	260
ALLOY MIX	106
CAPSMIX-X	105
ICOVER Smart	122
MIX	105
B.A. INTERNATIONAL	
170E Optima	118
175E Optima	118
200 LED	98
200LTS Ultimate Power 1:5, Midi Kafa	114
250LT Ultimate 1:5, Midi Kafa	115
250T Ultimate 1:5, Midi Kafa	115
280 LED	98
280 LSS Ultimate Power	117
280 Ultimate	118
280L Ultimate Power	117

290 LED	98
360 B Optima	120
360 LED Optima	120
360 M Optima	120
365 B Optima	120
365 M Optima	120
40LSS Ultimate Power 1:1, Mini Kafa	114
45E Optima 1:1 ,Midi Kafa	115
45S Ultimate 1:1, Midi Kafa	115
520 Optima Standart Kafa	114
525 Optima Standart Kafa	113
525 Optima Standart Kafa	113
528 Optima Mini Kafa	113
535 Optima Standart Kafa	114
560 LED Ultimate	120
560 Ultimate	120
565 LED Ultimate	120
565 Ultimate	120
602 E Optima	119
602 ES Optima	119
604 E Optima	119
604 EL Optima	119
604 ES Optima	119
60E Optima 4:1 Midi Kafa	117
60LSS Ultimate Power 6:1, Mini Kafa	114
65E Optima 4:1 Midi Kafa	117
65LS Ultimate 6:1, Midi Kafa	115
66E Optima 4:1 Midi Kafa	117
688 Ultimate Mini Kafa	113
695 Ultimate Standart Kafa	113
695 Ultimate Standart Kafa	114
755 Ultimate Power Midi Kafa	113
758 Ultimate Power Mini Kafa	113
B30K Supreme Kömürlü	267
B50K Supreme Kömürsüz	267
B50T Supreme Kömürsüz	267
E35 Baniti Endo 115:1 Mini Kafa	117
E45 Baniti Endo 66:1 Mini Kafa	117
Nitram DAC Universal	92
Optima Kit A	121
Optima Kit B	121
OS600L	106
OS600L	126
Powersurge Cerrahi Aletler	116
PS500 LED	106
PS500 LED	126
S230 Dental Laboratuar Vibratör Cihazı	268
S300 Supreme	268
S5 Supreme Buharlı Temizleme Cihazı 5 lt	268
S50F	267
S50H	267
S50K	267
S50N	267
S50T	267
Ultimate Bakım Spreyi	120
Ultimate CL	92

Ultimate EM420 Tablet Üstü	118
CARESTREAM	
CS 1200	6
CS 1500	6
CS 2100	7
CS 2200	7
CS 3600	36
CS 3700	38
CS 7200	10
CS 7600	11
CS 8100 2D+	14
CS 8100 3D	18
CS 8100 SC	16
CS 8100 SC 3D	22
CS 9300 3D / CS 9300 3D Select	24
CS 9600	28
CS Solutions	32
Prosthetic Driven Implant Planning (PDIP)	30
RVG 142	8
RVG 5200	8
RVG 6200	9
CATTANI	
AC 1800	94
AC 200	93
AC 300	93
AC 300Q	93
AC 400	93
AC 600	93
Maxi Smart	96
Micro-Smart	94
Mikro Smart Cube	95
Mono-Jet Beta	94
Turbo Smart Cube	95
Turbo-Jet 1 Modular	94
Turbo-Jet 2 Modular	94
Turbo-Smart	94
COLTENE MICRO MEGA	
2 Shape	183
Dual Move	109
Dual Move	191
Dual Pax	110
Dual Pax	192
Endoflare®	189
EndoUltra™	199
G-Files™	186
HERO 642®	178
HERO 642® Box	178
HERO Apical	189
HERO Shaper ®	179
HERO Shaper® Box	178
HEROfill® Kit	195
HEROfill® Refil	195
HEROfill® Verifier Refil	195
InGeT HERO Shaper®	179
InGeT Revo-S™	181
MM Control	109
MM Control	191
MM-EDTA Cream	197
MM-MTA™	196

MM-Paste	193
MM-Seal	193
MMC El Egesi	189
One Curve	185
One Flare	189
One G	187
Pastinject	190
R-Endo Combi Kit	109
R-Endo Combi Kit	191
R-Endo InGeT	188
R-Endo Süngerli Ege	189
R-Endo®	188
Revo Condensor	181
Revo-S™	180
Revo-S™ Box	181
DETAx	
DETA CUT	224
Detaseal® Function	221
Detaseal® Hydroflow	220
Detaseal® Hydroflow Heavy	222
Detaseal® Hydroflow Lite	220
DetaSeal® HydroFlow Mono	222
Detaseal® Hydroflow Putty	220
Detaseal® Hydroflow Xlite	220
Exaplast Takım	223
Fermin	131
FREEPRINT® CAST	251
FREEPRINT® CAST UV	251
FREEPRINT® MODEL T UV	252
FREEPRINT® MODEL UV	252
FREEPRINT® Ortho 405	252
FREEPRINT® SPLINT	251
FREEPRINT® SPLINT UV	251
FREEPRINT® Temp UV	252
FREEPRINT® Tray 405	252
Glassbite	222
Greenbite Apple	221
Implantlink® Semi Forte	234
Molloplast-B	227
Mollosil	226
Mollosil® Plus	226
Monoprint Supra	221
Primo Adeziv	227
Smartprotect®	202
Smartseal® & Loc/F	131
Sta-Seal F	223
Tempofit®	226
Tempofit® Duomix	226
Trayloc A	221
DOCTOR SMILE	
Pluser	71
Wiser	68
Simpler	67
EMS	
120° UÇ TUTUCU	103
A Ucu	102
AIR-FLOW® handy 2+	104
Air-Flow Handy 3.0	104
Air-Flow® Klasik Toz	104

Air-Flow® Perio Toz	104
Air-Flow® Plus Toz	104
Air-Flow® Yumuşak Toz	104
AirFlow® One Premium With Bluetooth	103
AirFlow® Prophylaxis Master Premium Bluetooth	103
BCL Ucu	102
BCR Ucu	102
BE2 Ucu	102
BE3 Ucu	102
EX1 Ucu	102
EX2 Ucu	102
EXL Ucu	102
EXR Ucu	102
MB1 Ucu	102
MB2 Ucu	102
MB3 Ucu	102
MB4 Ucu	102
MB5 Ucu	102
MB6 Ucu	102
P UCU	102
PI BAŞLANGIÇ SETİ	102
PI DESTEK	102
PI UCU	102
Piezon 150	101
Piezon 250	100
Piezon Master 700	100
Piezon® No Pain Ünite Monte Kavitrone	101
Piezon® Standart Ünite Monte Kavitrone	100
PS UCU	102
SC Ucu	102
SL1 Ucu	102
SL2 Ucu	102
SL4 Ucu	102
SL5 Ucu	102
SL6 Ucu	102
G-ALGINATE	
G-Alginate Aljinat	223
G-CERAM	
Dentine Modifier	255
Dentine/Modelling Liquid	257
Opaque Liquid	257
Opaque Modifier	255
Shade Guide	257
Shoulder	256
Base Dentine	256
Besa Paste	254
Chroma Dentine	255
Dentine	254
Dentine	256
Dentine Modifier	256
G-PLATES LC	260
Glaze	256
Glaze & Stain Liquid	257
Gum Shade	255
Gum Shade	256
High Glaze	255
Incisal	255
Incisal	256

Incisal Modifier	255
Incisal Modifier	256
Opacious Dentine	254
Opaque	254
Shoulder	254
Stain	255
Stain	256
HENRY SCHEIN	
Compomer HS	130
Max-FillTemp	131
Maxima Natural Elegance	132
Natural Elegance	128
Natural Elegance Bond	132
Non-Eugenol Temporary Cement	234
Preline Plus	234
Zinc Oxide Impression Paste	224
HU-FRIEDY	
Bileyleme Yağı	141
Light Wire Bird Beak Pens	157
Sond University Of North Carolina	149
Sond Who	149
*DiamondTec Bukkal / lingual	141
*DiamondTec Mesial-distal	141
#12D	143
#15/16, Sap #9	145
#15C	143
#TG, Sap #6	145
1 Sap + 7 Williams Uç	142
13/14 Columbia (Universal)	139
2R/2L Columbia (Anterior)	139
4R/4L Columbia (Posterior)	139
Adams Pens	157
Adhesive Removing Pens	155
Adson Brown Açılı #43, 7x7, 12 cm	146
Angulated Bracket Removing Pens	155
Arch Bending Pens	156
Arkansas Taşı	141
Arkansas Taşı	141
Arkansas Taşı	141
Arkansas Taşı (Düz)	141
Ayna Sapı #6	138
Ayna Sapı #7	138
Band Crimping Pens	155
Band Crimping Pens Yaylı	155
Band Seating Pens	155
Bant İtici	159
Bant İtici Kısa Uçlu	159
Bant İtici/ Skalor	159
Bant İtici/ Skalor Kısa Uçlu	159
Başlangıç Kiti	142
Benque, Sap #522	144
Bird Beak Pens	156
Bird Beak Pens with Cutter	157
Bisturi sapı #3	143
Bisturi sapı #5	143
Bisturi sapı #5AE	143
Black Line Tünel Bıçağı	143
Black Line Tünel Bıçağı	143
Bracket Removing Pens	155

Bukkal-lingual hdl#6	141
Buser, Sap #6	144
Büyük Fulvar/ Yerleştirici	158
Castroviejo	147
Chivian Arens	144
Chu's Aesthetic Gauge	150
Colorvue Biotip Probu	142
Columbia Küret 13/14	149
Coon Style Ligature Tying Pens	155
Cortellini	138
Cortellini Eğimli	147
Crile - Wood, oluklu	147
Crown & Band Contouring Pens	155
Crown & Gold Scissors Curved	160
Crown & Gold Scissors Pado	160
Crown & Gold Scissors Straight	160
Çift taraflı Williams	138
Demirel, Sap #6	144
Direct Bond Braket Tutucu	158
Distal Cinch Back Hand	158
Eğri Sinüs Lift Küreti	148
Eğri 13,5 cm Super Cut, tek taraflı dişli bıçak	147
Eğri La Grange Makas 11,5 cm Black Line, tek taraflı dişli bıçak	147
Euwe Membrane Yerleştirme Aleti Sap #6	148
EverEdge 2.0, 1/2	140
EverEdge 2.0, 11/12	140
EverEdge 2.0, 13/14	140
EverEdge 2.0, 15/16	140
EverEdge 2.0, 3/4	140
EverEdge 2.0, 5/6	140
EverEdge 2.0, 7/8	140
EverEdge 2.0, 9/10	140
Fillion Explorer/ Ligature Director	159
Flush Cut - Hold Distal End Cutter	154
Flush Cut Distal End Kesici, No Hold	154
Force Module Separating Pens	155
Fulvar/ Kazıyıcı Labanca 3x1.5 mm Sap #6	148
General Contouring Pens	157
Gerald Kavisi / Anatmik 1x2, 18 cm	146
Goldman - Fox #16 Düz, Tek taraflı dişli bıçak, 12,5 cm,	147
Goldman-Fox	145
Goldman-Fox	145
Goldman-Fox	145
GRACEY KÜRET 1/2	149
Gracey Küret 11/12	149
GRACEY KÜRET 13/14	149
GRACEY KÜRET 3/4	149
Gracey Küret 5/6	149
Gracey Küret 7/8	149
GRACEY KÜRET 9/10	149
Halsted-Mosquito Hemostat	160
Hammerhead® NiTi Tie-Back Pens	157
Hard Wire Cutter	154
Hard Wire Cutter, 15°	154
Hole Punch	153
Hollow Chop Contouring Pens	156

Hollow Chop Pens	157
Horizontal Pens	153
Hourigan #2, Sap #6	144
How Pens	155
How Pens, Offset	155
Hygienist H6/H7	139
Hygienist- Jacquette H5/33	139
Implacare II Asorti	142
Implacare II Başlangıç Kiti	142
Iris #17 Düz 11.5 cm	147
Iris #18 Eğimli 11.5 cm	147
İmplant Bakım Başlangıç Kiti	142
İnce Bukkal Tüp Bonder Pensi	158
İnce Direct Bond Braket Pensi	158
İnce Direct Bond Braket Tutucu	158
Jarabak Pens	156
Kemik Kazıyıcı/ Fulvar Sap #6	148
Kısa Sinüs Lift Küreti 710	148
Kramer-Nevins Sinüs Lift Küreti, Dar Açılı	148
Kramer-Nevins Sinüs Lift Küreti, Geniş Açılı	148
Kör Skaler	158
Kör Skaler/ Band Yerleştirici	158
Küçük Fulvar/Picker	158
La Grange Makas 11.5 cm	147
Labanca #1, Sap #6	144
Labanca #2, Sap #6	144
Labanca Malleable Set	143
Labial-lingual hdl#6	141
Ligature Director	159
Ligature Director	159
Ligature Director Skaler	158
Ligature Director Tucker	159
Ligature Director/ Plugger	159
Ligature Director/Band Yerleştirici	158
Ligature Director/Band Yerleştirici	158
Light Wire Bird Beak Pens with Groove	156
Lingual Arch Forming Pens	156
Lingual Bracket Removing Pens	156
Lingual Distal End Cutter	154
Lingual Hammerhead NiTi Pens	157
Lingual Hammerhead NiTi Pens Tirtıklı	157
Lingual Ligature Director	158
Lingual Ligature Director, ".018	159
Lingual Ligature Director, ".025	159
Lingual Ligature Director, U şeklinde	158
Lingual Mathieu Pliers	160
Lingual Pin & Lig Cutter	154
Lingual Torquing Key	159
Lingual Weingart Pens	156
Long Tapered Bird Beak Pens	157
Lucas 84 Cerrahi Küret	141
Lucas 85 Cerrahi Küret	141
Lucas 86 Cerrahi Küret	141
Marcotte Looping Pens	157
Mathieu,	147
Mesial-distal hdl#6	141
Micro Cutter	154
Micro-Mini Pin & Ligature Cutter	154

Micro-Mini Pin & Ligature Cutter, 15°	154
Micro-Mini Pin-Ligature Kesici Uzun Sap	154
Mikro bisturi #69	143
Mikro bisturi sapı	143
Mikro bisturi, tek kenarlı	143
Mikro Castroviejo	147
Mini Pin & Ligature Cutter	154
Mini Three Jaw Pens	157
Minnesota	143
Muayene Sondu	138
Multi-Use Cutter	154
Nance Loop Forming Pens	157
NiTi Three Jaw Pens	157
North Carolina #30	138
O'Brien Pens	157
Ochsenbein	145
Ochsenbein #1, Sap #524	145
Ochsenbein #2, Sap #524	145
Old Style Loop Pens	157
Omega Loop Forming Pens	156
Optical Pens	157
Orak Sond	138
Orak Sond	138
Orban #1/2, Sap #9	145
Orringer Ekartör (Orta)	143
DIN Kaset	161
Mathieu, Narrow Tip Pliers	160
Mathieu, Perma Sharp® Pliers	160
Mathieu, Wide Tip Pliers	160
OTOKLAV KASETLE (10'LÜK)	151
OTOKLAV KASETLE (13'LÜK)	151
OTOKLAV KASETLE (18'LİK)	151
Otoklav Kasetleri (5'li)	150
Palti Sinüs Lift Küreti Kısa	148
Palti Sinüs Lift Küreti	148
Periodontal Keski, 1/2 Buser, 4 mm / 5 mm, Sap #6	148
Periodontal Keski, 1/3 Buser, 4 mm / 6 mm, Sap #6	148
Periodontal Keski, 2/3 Buser, 5 mm / 6 mm, Sap #6	148
Periosteal Allen	143
Periosteal Allen Anterior	143
Periotomlar	146
Perma Sharp, Düz,	147
Picker/ Ligature Director	158
Plugger/ Ligature Picker	159
Posterior	139
Posterior Band Removing Pens, Long	155
Posterior Band Removing Pens, Short	155
Posterior Supragingival Interproksimal	139
Prichard #3, Black Line	144
Rectangular Arch Bending Pens	156
Rhodes Back - Action #36/37, Sap #9	145
Scaler H6/H7	149
SCALERU15/30	149
Schluger (Eğri)	146
Semkin Taylor Dişli 12.5 cm	146
Semkin Taylor Düz, 12.5 cm	146
Shepherd	138

Sidekick Bileyleme Cihazı	141
Single End Ligature Director	159
Skaler/ Band Yerleştirici	158
Skaler/ Picker	158
Slim Band Removing Pens	156
Slim Crown & Band Contouring Pens	155
Slim Crown & Band Contouring Pens	155
Slim Flush Cut & Hold Distal End Cutter	154
Slim Hammerhead NiTi Pens	157
Slim Micro Cutter	154
Slim Weingart Pens	155
Simion Sinüs Lift Küreti; 3,5 mm	148
Sond	138
SOND 23 Shephard's Hook	149
SOND 3A	149
SOND 6	149
Sond Goldman-Fox Williams	149
Steigmann Periost Ayırıcı	144
Steigmann Yumuşak Doku Ayırıcı	144
Steigmann Yumuşak Doku Ayırıcı	144
Steiner Tying Pens	155
Straight .020" Applicator	159
Sugarman (Bukkal Lingual)	146
Sutur Makası 12 cm	147
Sutur Pensi	146
Tek Taraflı Sinüs Lift Küreti	148
Tear Drop	153
Three Jaw Pens	156
Tip Back Pens	155
Torquing Pens with	157
Torquing Pens with	157
Towner- Jacquette U15/30	139
Trephine Frez	146
Tünel Bıçağı	143
Tünel Bıçağı	143
Tweed Loop Forming Pens	156
Tweed Pens, Slim	156
Ultra Slim Weingart Pens	156
UNIVERSAL KÜRET 2R/2L	149
UNIVERSAL KÜRET 4R/4L	149
Universal Distal Uç Kesici	153
Universal Distal Uç Kesici (Uzun Sap)	153
Universal Kör Skaler	158
V-Stop Pens	157
Vertical Pens	153
Weingart Pens	155
Weingart Pens with Long Handle	155
Williams #30	138
Williams #7	138
Williams Sond 1-2-3-5-7-8-9-10	149
Wire-Cutting Scissors	160
LASCOD	
Kromopan	223
MDT	
FG Elmas Frezler	236
ORTHO	
Aria	205
Bakır NiTi Ark Telleri	213

Bio-Kinetix Termal Aktive NiTi Ark Telleri	213
Carriere Motion Class II Appliance	208
Carriere SLX	206
Estetik Ark Telleri	214
Everest™ Ortodontik Bant Yapıştırıcı	210
Everest™ Ortodontik Braket Yapıştırıcı	210
Everest™ Ortodontik Braket yapıştırıcı Kapsül	210
Face Mask	218
Facebow	218
İntraoral Elastikler	217
Keyhole Looplu Ark Teli	212
Kısa Koby Ligatür Teli	216
Kısa Ligatür Teli	216
Kobayashi Ligatür Teli	216
Lingual Buton (Düz)	215
Lingual Buton (Eğri)	215
Lip Bumper	216
Maestro	205
Maestro Bukkal Tüpler	209
Mushroom Looplu Ark	211
Neocrystal Plus Safir Seramik Braket Sistemi	207
NeoLucent Plus Seramik Braket	207
NiTi 15" (38 cm) Bobin Açık Coil Spring	216
NiTi Kapalı Coil Spring	216
Opti-MIM Direct Bond Buton	215
Ölçü Kaşığı	218
Paslanmaz Çelik Ark Telleri	211
Reverse Curve (RCS) Ark Telleri	214
Ring Tie ve O-Tie Ligatürler	217
Süper Elastik NiTi Ark Telleri	214
T-Looplu Paslanmaz Çelik Ark Teli	212
Twin Force Bite Corrector Apareyi	215
Uzun Ligatür Teli	216
Zincir Elastik	217
PENTRON	
Adhesor Carbotine Siman	230
Adhesor Fine Fosfat Siman	230
Caryosan	130
Elastic™ Cromo	224
Kavitan Cem	230
Kavitan Plus A2	131
Kavitan™ PRO	130
Retensin Plus	132
Ypeen™	224
Renk İndikatör Seti	61
S-Prosis Dent Öğrenci Eğitim Sistemleri Çalışma Masaları	88
SCHWERT	
İleri Cerrahi Seti	164
11, 12, 15 Numaralı Bisturi Sapı Eğri	167
12 cm Adson Dişli	168
12 cm Adson Dişsiz	168
14 cm Dişli	168
14 cm Dişsiz	168
15 cm Micro Adson Dişli Düz	168
15 cm Micro Adson Dişli Eğri	168
360°	167
Amalgam Fulvarları	174

Ayna ve Ayna Saplari	172
Ağız Açacağı Doyen-Molt	171
Ağız Spatülleri	173
Arkansas Taşı	173
Backhaus	168
Bein Elevatör	165
Bileyleme Yağı	173
Brinisuarlar	174
Caliper	176
Castroviejo 14 cm	171
Crane - Kaplan	173
Crile-Wood 15 cm	171
Cetvelli Bisturi Sapı	167
Cerrahi Emiciler	170
Cryer Elevatör	165
Collage	172
Çekiç Williger	170
Çift Taraflı	169
Çift Taraflı Hemingway	169
Çift Taraflı Lucas	169
Çocuk Davye Takımı	162
Davye Takımı	162
Değiştirilebilir Plastik Uç	170
Değiştirilebilir Plastik Uçlu Çekiç	170
Düz Makas 11 cm	167
Düz Sond	172
Eğri Makas 11.5 cm	167
Elevatör (Luxator)	165
Elevatör Coupland	166
Elevatör Heidbrink	166
Elevatör Warwick - James	166
Ekskavatörler	174
Farabeuf 13 cm	171
Flag	172
Flexible Sinüs Lift Küretleri	176
Flohr Elevatör	165
Fox	169
Fox	173
Freer	169
Gracey Küretler	173
Goldman Fox Makas 13 cm	167
H5/33	173
H6/H7	173
Halsted-Mosquito	168
İleri Mikro Cerrahi Seti	164
Kelly	168
Kelly Düz Makas 16 cm	167
Kemik Ezici	175
Kemik Egeleri	168
Kemik Greft Tutucu - Taşıyıcı 20 Cm-Eğri Arnhold	175
Kemik Kazıyıcı-Eğri	175
Kemik Pensi (Blumenthal) 14.5 C	165
Kemik Pensi (Luer) 16 cm	165
Kemik Pensi (Mini-Friedmann) 14cm	165
Kemik Taşıyıcı 17 cm	175
Keski Düz 18 cm / 4 mm	170
Keski Düz 18 cm / 6 mm	170
Keski Düz 18 cm / 8 mm	170
Keski Eğri 18 cm / 6 mm	170

KeskiEğri 18 cm / 8 mm	170
KIRKLAND	173
Kompozit Seti	164
Kök Elevatörü	166
Kuron Sökücü Morell	175
Kumpas 9 cm / 20 mm	172
Kumpas 10 cm	172
Kumpas 11.5 cm / 0-70 mm	172
Kumpas 14 cm / 0-80 mm	172
Kompozit Spatül ve Fulvarları	174
Langenbeck 22 cm	171
La Grange Makas 13 cm	167
Mathieu	171
Matriks Tutucu 7,0 mm	175
Mayo-Hegar	171
Medium	171
Metzenbaum Makas 14 cm	167
Meriam	172
Molt	169
Molt / Keskin	169
Ochsenbein	170
Öringer	171
Osteotomlar	163
Orak Sond	172
Papilla Elevatörü	170
Paralel Delme Rehberi	176
Periotomlar	168
Periodontal Sond 3/3/3mm	172
Periodontal Sond 1/1/1/1/1/1/1/1/1/1/1/1mm	172
Perry	172
Port Amalgam	175
Port Amalgam	175
Port Matriks Tofflemire Universal	175
Prichard	169
Rhodes	170
Kemik Kazıyıcı-Ucu	175
Safe- Ex Bisturi Sapı	167
Siman Fulvarları	174
Siman Spatülleri	174
Sinüs Elevatörü	163
Sinüs Elevatörü (Konkav)	163
Sinüs Elevatörü (Konveks)	163
Sinüs Lift Küret Seti	176
Sinüs Lift Küretleri	163
Sternberg 16 cm	171
Super Cut Makas 13 cm	167
Temel Cerrahi Seti	164
Temel Mikro Cerrahi Seti	164
Williger	169
Winter Elevatör	166
SEPTODONT	
Alveogyl	126
Biodentine™	136
Biodentine™	196
Bioroot™ RCS	194
Detartrine	202
Endomethasone N	193
Endomethasone N Likit	193

Endosolv	197
Guttasolv	197
Hemocollagene	228
Racestyptine Solüsyon	227
Septoject	202
SIGER	
S30 Diş Üniti	85
S90 Diş Üniti	84
U100 Diş Üniti	84
V6000 Diş Üniti	85
VEGA Diş Üniti	86
SUN MEDICAL	
Bondfill SB	135
Fantastista V	128
Gel Desensitizer	202
Hybrid Bond	133
Hybrid Bond ONE	132
Metafil Bulk Fill	130
Metafil CX	129
Metafil Flo	129
SEcure	230
Super Bond C&B	231
TECNO-GAZ	
ASM 30	268
Dea Lux	105
Distiller	91
Free	91
Kyri Cerrahi Diş Üniti	87
Masterflux Plus	108
One	91
ONYX	90
Orion 40 DS	87
Pura Plus	91
Sterilair PRO	92
TOSI	
TX-114M Mini Kafa	114
TX-162 Mini Kafa	114
TX-164A Mini Kafa	113
TX-414705 1:1 Midi Kafa	115
TX-414724 1:1 Midi Kafa	115
TX-414802	118
TX-414905	119
TX-414907	119
WOODPECKER	
E1 Ucu	99
E2 Ucu	99
E3 Ucu	99
G2 Ucu	99
G3 Ucu	99
G4 Ucu	99
G6 Ucu	99
G7 Ucu	99
LED C	98
P1 Ucu	99
P3 Ucu	99
P3D Ucu	99
UDS N2	99
UDS N2 LED	99

541	81
#12D	143
#15/16, Sap #9	145
#15C	143
#TG, Sap #6	145
1 Sap + 7 Williams Uç	142
11, 12, 15 Numaralı Bisturi Sapı Eğri	167
12 cm Adson Dişli	168
12 cm Adson Dişsiz	168
120° UÇ TUTUCU	103
13/14 Columbia (Universal)	139
14 cm Dişli	168
14 cm Dişsiz	168
15 cm Micro Adson Dişli Düz	168
15 cm Micro Adson Dişli Eğri	168
170E Optima	118
175E Optima	118
2 Shape	183
200 Diş Üniti	79
200 LED	98
200LTS Ultimate Power 1.5, Midi Kafa	114
250LT Ultimate 1.5, Midi Kafa	115
250T Ultimate 1.5, Midi Kafa	115
280 LED	98
280 LSS Ultimate Power	117
280 Ultimate	118
280L Ultimate Power	117
290 LED	98
2R/2L Columbia (Anterior)	139
300 Diş Üniti	78
360 B Optima	120
360 LED Optima	120
360 M Optima	120
360°	167
365 B Optima	120
365 M Optima	120
400 Diş Üniti	77
40LSS Ultimate Power 1.1, Mini Kafa	114
421	83
422	83
45E Optima 1:1, Midi Kafa	115
45LS Ultimate 1:1, Midi Kafa	115
45S Ultimate 1:1, Midi Kafa	115
4R/4L Columbia (Posterior)	139
500 Diş Üniti	76
520 Optima Standart Kafa	114
521	83
522	83
525 Optima Standart Kafa	113
525 Optima Standart Kafa	113
528 Optima Mini Kafa	113
535 Optima Standart Kafa	114
542	81
560 LED Ultimate	120
560 Ultimate	120
565 LED Ultimate	120
565 Ultimate	120
602 E Optima	119
602 ES Optima	119

604 E Optima	119
604 EL Optima	119
604 ES Optima	119
60E Optima 4:1 Midi Kafa	117
60LSS Ultimate Power 6:1, Mini Kafa	114
65E Optima 4:1 Midi Kafa	117
65LS Ultimate 6:1, Midi Kafa	115
65S Ultimate 6:1, Midi Kafa	115
66E Optima 4:1 Midi Kafa	117
688 Ultimate Mini Kafa	113
695 Ultimate Standart Kafa	113
695 Ultimate Standart Kafa	114
755 Ultimate Power Midi Kafa	113
758 Ultimate Power Mini Kafa	113
A	
A Ucu	102
AC 1800	94
AC 200	93
AC 300	93
AC 300Q	93
AC 400	93
AC 600	93
Adams Pens	157
Adhesive Removing Pens	155
Adhesor Carbofine Siman	230
Adhesor Fine Fostat Siman	230
Adson Brown Açılı #43, 7x7, 12 cm	146
AF350	263
Ağız Açacağı Doyen-Molt	171
Ağız Spatülleri	173
Amalgam Fulvarları	174
Arkansas Taşı	173
AIR-FLOW® handy 2+	104
Air-Flow Handy 3.0	104
Air-Flow® Klasik Toz	104
Air-Flow® Perio Toz	104
Air-Flow® Plus Toz	104
Air-Flow® Yumuşak Toz	104
AirFlow® One Premium With Bluetooth	103
AirFlow® Prophylaxis Master Premium Bluetooth	103
ALLOY MIX	106
Alveogyl	126
Angulated Bracket Removing Pens	155
Arch Bending Pens	156
Aria	205
Arkansas Taşı	141
Arkansas Taşı	141
Arkansas Taşı	141
Arkansas Taşı (Düz)	141
Artex Facebow	266
Artex Quickbite	266
Artex Transfer Table	266
Artex Type BN	264
Artex Type CN	264
Artex Type CPR	264
Artex Type CR	264
Artex Type CT	264
ASM 30	268
Ayna Sapı #6	138

Ayna Sapı #7	138
Ayna ve Ayna Sapları	172
B	
B30K Supreme Kömürtü	267
B50K Supreme Kömürsüz	267
B50T Supreme Kömürsüz	267
Backhaus	168
Bakır NiTi Ark Telleri	213
Band Crimping Pens	155
Band Crimping Pens Yayılı	155
Band Sealing Pens	155
Bant itici	159
Bant itici Kısa Uçlu	159
Bant itici/ Skaler	159
Bant İtici/ Skaler Kısa Uçlu	159
Base Dentine	256
Başlangıç Kiti	142
BCL Ucu	102
BCR Ucu	102
BE2 Ucu	102
BE3 Ucu	102
Bein Elevatör	165
Benque, Sap #522	144
Besa Paste	254
Bileyleme Yağı	141
Bileyleme Yağı	173
Bio-Kinetix Termal Aktive NiTi Ark Telleri	213
Biodentine™	136
Biodentine™	196
Bioroot™ RCS	194
Bird Beak Pens	156
Bird Beak Pens with Cutter	157
Bisturi sapı #3	143
Bisturi sapı #5	143
Bisturi sapı #5AE	143
Brisuarlar	174
Black Line Tünel Bıçağı	143
Black Line Tünel Bıçağı	143
Bondfill SB	135
Bracket Removing Pens	155
Braco De Largo	238
Bukkal-lingual hdl#6	141
Buser, Sap #6	144
Büyük Fulvar/ Yerleştirici	158
C	
Caliper	176
Cam Seramik Başlangıç Kiti	62
Cam Seramik Başlangıç Kiti	248
CAPSMIX-X	105
Carriere Motion Class II Appliance	208
Carriere SLX	206
Crane - Kaplan	173
Caryosan	130
Castroviejo	147
Castroviejo 14 cm	171
Ceramill Airstream	52
Ceramill Argotherm 2	52
Ceramill Artex	47
Ceramill Cerec Adaptör	61

Ceramill Classic Zolid FX	53
Ceramill Classic Zolid FX	240
Ceramill Coolstream Cart	52
Ceramill D-Flow	49
Ceramill D-Set Heraeus Kulzer	62
Ceramill D-Set Heraeus Kulzer	247
Ceramill D-Set Tutucu	61
Ceramill D-Wax	54
Ceramill D-Wax	241
Ceramill D-Wax Tutucu	61
Ceramill Dicom Viewer	49
Ceramill Green-State	61
Ceramill Green-State	247
Ceramill Liquid CL	61
Ceramill Liquid CL	247
Ceramill Liquid Eye Set	61
Ceramill Liquid Eye Set	247
Ceramill Liquid FX Set	62
Ceramill Liquid FX Set	248
Ceramill M-Bars	49
Ceramill M-Build	49
Ceramill M-Gin	49
Ceramill M-Plant	48
Ceramill M-Plast	55
Ceramill M-Plast	242
Ceramill M-Splint	49
Ceramill Map 600	45
Ceramill Microshell	49
Ceramill Mikro 4X Set	44
Ceramill Mikro 5X Set "DNA S"	44
Ceramill Mikro IC Set	44
Ceramill Mind	46
Ceramill Mind Trusmile	49
Ceramill Mindforms 2.0 by Knut Miller	47
Ceramill Mindforms Cut-back by Knut Miller	47
Ceramill Motion 2 Diamant	60
Ceramill Motion 2 Set "DNA S"	45
Ceramill Outsource Digital 400+ Set	45
Ceramill PEEK	54
Ceramill PEEK	241
Ceramill PMMA	54
Ceramill PMMA	241
Ceramill Polish - Dent Kit	61
Ceramill Polish - Dent Kit	247
Ceramill Polish - Lab Kit	61
Ceramill Polish - Lab Kit	247
Ceramill Roto	60
Ceramill Roto FDS	60
Ceramill Roto M-Build	60
Ceramill Roto Poly	60
Ceramill Roto TI	60
Ceramill Sintron	54
Ceramill Sintron	241
Ceramill Splintec / Ceramill Splintec Standart	54
Ceramill Splintec / Ceramill Splintec Standart	241
Ceramill Stain & Glaze Kit	62
Ceramill Stain & Glaze Kit	247

Ceramill TEMP / Ceramill TEMP Multilayer	241
Ceramill Therm 3 Firin	52
Ceramill Therm S	52
Ceramill TI Forms	55
Ceramill TI Forms	242
Ceramill Ti-Connect	48
Ceramill Ti-Connect SR	48
Ceramill Ti-Forms	48
Ceramill Vita Blocks MarkII / Triluxe Forte	55
Ceramill Vita Blocks MarkII / Triluxe Forte	242
Ceramill Vita Enamic	55
Ceramill Vita Enamic	242
Ceramill Vita Suprinity	55
Ceramill Vita Suprinity	242
Ceramill Wax	54
Ceramill Wax	241
Ceramill ZI	53
Ceramill ZI	240
Ceramill Zolid Classic	53
Ceramill Zolid Classic	240
Ceramill Zolid FX ML	53
Ceramill Zolid FX ML	240
Ceramill Zolid FX Preshades	53
Ceramill Zolid FX Preshades	240
Ceramill Zolid FX Starter Kit	62
Ceramill Zolid FX Starter Kit	248
Ceramill Zolid Preshades	53
Ceramill Zolid Preshades	240
Cerrahi Emiciler	170
Cetvelli Bisturi Sapı	167
Chivian Arens	144
Chroma Dentine	255
Chu's Aesthetic Gauge	150
Clinometer	266
Colorvue Biyotip Probu	142
Columbia Küret 13/14	149
Compomer HS	130
Coon Style Ligature Tying Pens	155
Collage	172
Cortellini	138
Cortellini Eğimli	147
Crile - Wood, oluklu	147
Crile-Wood 15 cm	171
Crown & Band Contouring Pens	155
Crown & Gold Scissors Curved	160
Crown & Gold Scissors Pedo	160
Crown & Gold Scissors Straight	160
Cryer Elevatör	165
CS 1200	6
CS 1500	6
CS 2100	7
CS 2200	7
CS 3600	36
CS 3700	38
CS 7200	10
CS 7600	11
CS 8100 2D+	14
CS 8100 3D	18

CS 8100 SC	16
CS 8100 SC 3D	22
CS 9300 3D / CS 9300 3D Select	24
CS 9600	28
CS Solutions	32
Ç	
Çekiç Williger	170
Çift Taraflı	169
Çift Taraflı Hemingway	169
Çift Taraflı Lucas	169
Çift taraflı Williams	138
Çocuk Davye Takımı	162
D	
Davye Takımı	162
Dea Lux	105
Değiştirilebilir Plastik Uç	170
Değiştirilebilir Plastik Uçlu Çekiç	170
Demirel, Sap #6	144
Dentine	254
Dentine	256
Dentine Modifier	255
Dentine Modifier	256
Dentine/Modelling Liquid	257
DETA CUT	224
Detartrine	202
Detaseal® Function	221
Detaseal® Hydroflow	220
Detaseal® Hydroflow Heavy	222
Detaseal® Hydroflow Lite	220
DataSeal® HydroFlow Mono	222
Detaseal® Hydroflow Putty	220
Detaseal® Hydroflow Xlite	220
DIN Kaset	161
DiamondTec Bukkal / lingual	141
DiamondTec Mesial-distal	141
Direct Bond Braket Tutucu	158
Distal Cinch Back Hand	158
Distiller	91
Dual Move	109
Dual Move	191
Dual Pex	110
Dual Pex	192
Düz Makas 11 cm	167
Düz Sond	172
E	
E1 Ucu	99
E2 Ucu	99
E3 Ucu	99
E35 Baniti Endo 115:1 Mini Kafa	117
E45 Baniti Endo 66:1 Mini Kafa	117
Eğri Sinüs Lift Küreti	148
Eğri Makas 11.5 cm	167
Eğri 13,5 cm Super Cut, tek tarafı dişli bıçak	147
Eğri La Grange Makas 11,5 cm Black Line, tek tarafı dişli bıçak	147
Elastic™ Cromo	224
Elevatör (Luxator)	165
Elevatör Coupland	166
Elevatör Heidbrink	166

Elevatör Warwick - James	166
Endodontic Ruler	199
Endoflare®	189
Endomethasone N	193
Endomethasone N Likit	193
Endometric	199
Endosolv	197
EndoUltra™	199
Estetik Ark Telleri	214
Ekskavatörler	174
Euwe Membrane Yerleştirme Aleti Sap #6	148
EverEdge 2.0, 1/2	140
EverEdge 2.0, 11/12	140
EverEdge 2.0, 13/14	140
EverEdge 2.0, 15/16	140
EverEdge 2.0, 3/4	140
EverEdge 2.0, 5/6	140
EverEdge 2.0, 7/8	140
EverEdge 2.0, 9/10	140
Everest™ Ortodontik Bant Yapıştırıcı	210
Everest™ Ortodontik Braket Yapıştırıcı	210
Everest™ Ortodontik Braket Yapıştırıcı Kapsül	210
EX1 Ucu	102
EX2 Ucu	102
Exacto	198
Exaplast Takım	223
EXL Ucu	102
EXR Ucu	102
F	
Face Mask	218
Facebow	218
Fantastista V	128
Farabeuf 13 cm	171
Fermin	131
FG Eimas Frezier	236
Flag	172
Flexible Sinüs Lift Küretleri	176
Fibrex-Lab Sistemi	257
Fillion Explorer/ Ligature Director	159
Flohr Elevatör	165
Flush Cut - Hold Distal End Cutter	154
Flush Cut Distal End Kesici, No Hold	154
Force Module Separating Pens	155
Fox	169
Fox	173
Free	91
FREEPRINT® Ortho 405	252
FREEPRINT® CAST	251
FREEPRINT® CAST UV	251
FREEPRINT® MODEL T UV	252
FREEPRINT® MODEL UV	252
FREEPRINT® SPLINT	251
FREEPRINT® SPLINT UV	251
FREEPRINT® Temp UV	252
FREEPRINT® Tray 405	252
Freer	169
Fulvar/ Kazıyıcı Labanca 3x1.5 mm Sap #6	148

G	
G-Alginate Aljinat	223
G-Files™	186
G-PLATES LC	260
G2 Ucu	99
G3 Ucu	99
G4 Ucu	99
G6 Ucu	99
G7 Ucu	99
Gel Desensitizer	202
General Contouring Pens	157
Gerald Kavisi / Anatolik 1x2, 18 cm	146
Giroform Base Plate Premium+	261
Giroform Pin Drill	260
Giroform Pins	261
Giroform Putty	261
Giroform Starter Kit	261
Giroform Tungsten Carbide Burr	261
Glassbite	222
Glaze	256
Glaze & Stain Liquid	257
Goldman - Fox #16 Düz, Tek tarafı dişli bıçak, 12.5 cm,	147
Goldman-Fox	145
Goldman-Fox	145
Goldman-Fox	145
Goldman Fox Makas 13 cm	167
GRACEY KÜRET 1/2	149
Gracey Küret 11/12	149
GRACEY KÜRET 13/14	149
GRACEY KÜRET 3/4	149
Gracey Küret 5/6	149
Gracey Küret 7/8	149
GRACEY KÜRET 9/10	149
Gracey Küretler	173
Greenbite Apple	221
Gum Shade	255
Gum Shade	256
Guttasolv	197
H	
H5/33	173
H6/H7	173
H Ceramill TEMP / Ceramill TEMP Multilayer	54
Halsted-Mosquito	168
Halsted-Mosquito Hemostat	160
Hammerhead® NiTi Tie-Back Pens	157
Handpiece with Cord	263
Hard Wire Cutter	154
Hard Wire Cutter, 15°	154
Hemocollagene	228
HERO 642®	178
HERO 642® Box	178
HERO Apical	189
HERO Shaper ®	179
HERO Shaper® Box	178
HEROfill® Kit	195
HEROfill® Refil	195
HEROfill® Verifier Refil	195
High Glaze	255

Hole Punch	153
Hollow Chop Contouring Pens	156
Hollow Chop Pens	157
Horizontal Pens	153
Hourigan #2, Sap #6	144
How Pens	155
How Pens, Offset	155
Hybrid Bond	133
Hybrid Bond ONE	132
Hygienist H6/H7	139
Hygienist- Jacquette H5/33	139
I	
ICOVER Smart	122
Implacare II Asorti	142
Implacare II Başlangıç Kiti	142
Implantlink® Semi Forte	234
Incisal	255
Incisal	256
Incisal Modifier	255
Incisal Modifier	256
InGeT HERO Shaper®	179
InGeT Revo-S™	181
Interlig	136
Iris #17 Düz 11.5 cm	147
Iris #18 Eğimli 11.5 cm	147
i	
İleri Cerrahi Seti	164
İleri Mikro Cerrahi Seti	164
İmplant Bakım Başlangıç Kiti	142
İnce Bukkal Tıp Bonder Pensi	158
İnce Direct Bond Braket Pensi	158
İnce Direct Bond Braket Tutucu	158
İntraoral Elastikler	217
J	
Jarabak Pens	156
K	
Kısa Koby Ligatür Teli	216
Kısa Ligatür Teli	216
Kısa Sinüs Lift Küreti 710	148
KIRKLAND	173
Kavitan Cem	230
Kavitan Plus A2	131
Kavitan™ PRO	130
Kelly	168
Kelly Düz Makas 16 cm	167
Kemik Ezici	175
Kemik Egeleri	168
Kemik Greft Tutucu - Taşıyıcı 20 Cm- Eğri Arnhold	175
Kemik Kazıyıcı- Eğri	175
Kemik Kazıyıcı-Ucu	175
Kemik Kazıyıcı/ Fulvar Sap #6	148
Kemik Pensi (Blumenthal) 14.5 C	165
Kemik Pensi (Luer) 16 cm	165
Kemik Pensi (Mini-Friedmann) 14cm	165
Kemik Taşıyıcı 17 cm	175
Keski Düz 18 cm / 4 mm	170
Keski Düz 18 cm / 6 mm	170
Keski Düz 18 cm / 8 mm	170
Keski Eğri 18 cm / 6 mm	170

KeskiEğri 18 cm / 8 mm	170
Keyhole Looplu Ark Teli	212
Kobayashi Ligatür Teli	216
Kompozit Seti	164
Kök Elevatörü	166
Kör Skalere	158
Kör Skalere/ Band Yerleştirici	158
Kramer-Nevins Sinüs Lift Küreti, Dar Açılı	148
Kramer-Nevins Sinüs Lift Küreti, Geniş Açılı	148
Kuron Sökücü Morell	175
Kumpas 9 cm / 20 mm	172
Kumpas 10 cm	172
Kumpas 11.5 cm / 0-70 mm	172
Kumpas 14 cm / 0-80 mm	172
Kompozit Spatül ve Fulvarları	174
Küçük Fulvar/Picker	158
Kyri Cerrahi Diş Üniti	87
L	
La Grange Makas 11.5 cm	147
La Grange Makas 13 cm	167
Labanca #1, Sap #6	144
Labanca #2, Sap #6	144
Labanca Malleable Set	143
Labial-lingual hdl#6	141
Langenbeck 22 cm	171
LED C	98
Led reflektörler	82
Ligature Director	159
Ligature Director	159
Ligature Director Skalere	158
Ligature Director Tucker	159
Ligature Director/ Plugger	159
Ligature Director/Band Yerleştirici	158
Ligature Director/Band Yerleştirici	158
Light Wire Bird Beak Pens	157
Light Wire Bird Beak Pens with Groove	156
Lingual Arch Forming Pens	156
Lingual Bracket Removing Pens	156
Lingual Buton (Düz)	215
Lingual Buton (Eğri)	215
Lingual Distal End Cutter	154
Lingual Hammerhead NiTi Pens	157
Lingual Hammerhead NiTi Pens Tırtıklı	157
Lingual Ligature Director	158
Lingual Ligature Director, ".018	159
Lingual Ligature Director, ".025	159
Lingual Ligature Director, U Şeklinde	158
Lingual Mathieu Pliers	160
Lingual Pin & Lig Cutter	154
Lingual Torquing Key	159
Lingual Weingart Pens	156
Lingual Weingart Pens, 90° Bend	156
Lip Bumper	216
Lityum Disilikat Seramik Blok	55
Lityum Disilikat Seramik Blok	242
Long Tapered Bird Beak Pens	157
Lucas 84 Cerrahi Küret	141
Lucas 85 Cerrahi Küret	141
Lucas 86 Cerrahi Küret	141

M	
Maestro	205
Maestro Bukkal Tüpler	209
Marcotte Looping Pens	157
Masterflux Plus	108
Mathieu	171
Mathieu, Narrow Tip Pliers	160
Mathieu, Perma Sharp® Pliers	160
Mathieu, Wide Tip Pliers	160
Matriks Tutucu 7,0 mm	175
Max-Filltemp	131
Maxi Smart	96
Maxima Natural Elegance	132
Mayo-Hegar	171
MB1 Ucu	102
MB2 Ucu	102
MB3 Ucu	102
MB4 Ucu	102
MB5 Ucu	102
MB6 Ucu	102
Medium	171
Mesial-distal hdl#6	141
Metafil Bulk Fill	130
Metafil CX	129
Metafil Flo	129
Metzenbaum Makas 14 cm	167
Meriam	172
MIX	105
Micro Cutter	154
Micro-Mini Pin & Ligature Cutter	154
Micro-Mini Pin & Ligature Cutter, 15°	154
Micro-Mini Pin-Ligature Kesici Uzun Sap	154
Micro-Smart	94
Mikro bisturi #69	143
Mikro bisturi sapı	143
Mikro bisturi, tek kenarlı	143
Mikro Castroviejo	147
Mikro Smart Cube	95
Mini Pin & Ligature Cutter	154
Mini Three Jaw Pens	157
Minnesota	143
MM Control	109
MM Control	191
MM-EDTA Cream	197
MM-MTA™	196
MM-Paste	193
MM-Seal	193
MMC El Egəsi	189
Molloplast-B	227
Mollosil	226
Mollosil® Plus	226
Molt	169
Molt / Keskin	169
Mono-Jet Beta	94
Monoprint Supra	221
MTA	195
MTA Aplikatör	195
MTA FILLAPEX	192

MTA REPAIR HP	196
Muayene Sondu	138
Multi-Use Cutter	154
Mushroom Looplu Ark	211
N	
Nance Loop Forming Pens	157
Natural Elegance	128
Natural Elegance Bond	132
Neocrystal Plus Safir Seramik Braket Sistemi	207
NeoLucent Plus Seramik Braket	207
NiTi 15" (38 cm) Bobin Açık Coil Spring	216
NiTi Kapalı Coil Spring	216
NiTi Three Jaw Pens	157
Nitram DAC Universal	92
NoFlame Plus	262
Non-Eugenol Temporary Cement	234
North Carolina #30	138
O	
O'Brien Pens	157
Ochsenbein	145
Ochsenbein	170
Ochsenbein #1, Sap #524	145
Ochsenbein #2, Sap #524	145
Old Style Loop Pens	157
Omega Loop Forming Pens	156
One	91
One Curve	185
One Flare	189
One G	187
ONYX	90
Opacious Dentine	254
Opaque	254
Opaque Liquid	257
Opaque Modifier	255
Opti-MIM Direct Bond Buton	215
Optical Pens	157
Optima Kit A	121
Optima Kit B	121
Orak Sond	138
Orak Sond	138
Orak Sond	172
Orban #1/2, Sap #9	145
Oringer	171
Orion 40 DS	87
Orringer Ekartör (Orta)	143
OS600L	106
OS600L	126
Osteotomlar	163
OTOKLAV KASETLER (10'LÜK)	151
OTOKLAV KASETLER (13'LÜK)	151
OTOKLAV KASETLER (18'LİK)	151
Otoklav Kasetleri (5'li)	150
Ö	
Ölçü Kaşığı	218
P	
P UCU	102
P1 Ucu	99
P3 Ucu	99
P3D Ucu	99

Palti Sinüs Lift Küreti Kısa	148
Palti Sinüs Lift Küreti	148
Papilla Elevatörü	170
Paralel Delme Rehberi	176
Paslanmaz Çelik Ark Telleri	211
Pastinject	190
Performer Diş Üniti	80
Periodontal Keski, 1/2 Buser, 4 mm / 5 mm, Sap #6	148
Periodontal Keski, 1/3 Buser, 4 mm / 6 mm, Sap #6	148
Periodontal Keski, 2/3 Buser, 5 mm / 6 mm, Sap #6	148
Periosteal Allen	143
Periosteal Allen Anterior	143
Periotomlar	146
Periotomlar	168
Periodontal Sond 3/3/3/3mm	172
Periodontal Sond 1/1/1/1/1/1/1/1/1/1/1/1/1mm	172
Perry	172
Perma Sharp, Düz,	147
PI BAŞLANGIÇ SETİ	102
PI DESTEK	102
PI UCU	102
Picker/ Ligature Director	158
Piezon 150	101
Piezon 250	100
Piezon Master 700	100
Piezon® No Pain Ünite Monte Kavitrone	101
Piezon® Standart Ünite Monte Kavitrone	100
Plugger/ Ligature Picker	159
Pluser	71
Porcelain Etchant	134
Porselen Tamir Kiti	134
Port Amalgam	175
Port Amalgam	175
Port Matriks Tofflemire Universal	175
Posterior	139
Posterior Band Removing Pens, Long	155
Posterior Band Removing Pens, Short	155
Posterior Supragingival Interproksimal	139
Powersurge Cerrahi Aletler	116
Preline Plus	234
Prichard	169
Prichard #3, Black Line	144
Primo Adeziv	227
Prosthetic Driven Implant Planning (PDIP)	30
PS UCU	102
PS500 LED	106
PS500 LED	126
Pura Plus	91
R	
R-Endo Combi Kit	109
R-Endo Combi Kit	191
R-Endo InGeT	188
R-Endo Süngerli Ege	189
R-Endo®	188
Racestyptine Solüsyon	227
Rectangular Arch Bending Pens	156

Reforpost	198
Renk İndikatör Seti	61
Retantion Disks	265
Retensin Plus	132
Reverse Curve (RCS) Ark Telleri	214
Revo Condensor	181
Revo-S™	180
Revo-S™ Box	181
Rhodes	170
Rhodes Back - Action #36/37, Sap #9	145
Ring Tie ve O-Tie Ligatürler	217
RVG 142	8
RVG 5200	8
RVG 6200	9
S	
S-Prosis Dent Öğrenci Eğitim Sistemleri Çalışma Masaları	88
S230 Dental Laboratuvar Vibratör Cihazı	268
S30 Diş Üniti	85
S300 Supreme	268
S5 Supreme Buharlı Temizleme Cihazı 5 lt	268
S50F	267
S50H	267
S50K	267
S50N	267
S50T	267
S90 Diş Üniti	84
SC Ucu	102
Safe- Ex Bisturi Sapı	167
Scaler H6/H7	149
SCALERU15/30	149
Schluger (Eğri)	146
Secure	230
Semkin Taylor Dişli 12.5 cm	146
Semkin Taylor Düz, 12.5 cm	146
Septoject	202
Shade Guide	257
Shepherd	138
Shoulder	256
Shoulder	254
Sidekick Bileyleme Cihazı	141
Silano	134
Silicone Stop	199
Simpler	67
Single End Ligature Director	159
Sinüs Elevatörü	163
Sinüs Elevatörü (Konkav)	163
Sinüs Elevatörü (Konveks)	163
Sinüs Lift Küret Seti	176
Sinüs Lift Küretleri	163
Skalere/ Band Yerleştirici	158
Skalere/ Picker	158
SL1 Ucu	102
SL2 Ucu	102
SL4 Ucu	102
SL5 Ucu	102
SL6 Ucu	102
Slim Band Removing Pens	156
Slim Crown & Band Contouring Pens	155

Slim Crown & Band Contouring Pens	155
Slim Flush Cut & Hold Distal End Cutter	154
Slim Hammerhead NiTi Pens	157
Slim Micro Cutter	154
Slim Weingart Pens	155
Simion Sinüs Lift Küreti; 3,5 mm	148
Smartbox X2	262
Smartmix X2	262
Smartprotect®	202
Smartseal® & Loc/F	131
Smartwax Duo	263
Smartwax Duo Aksesuarlar	263
Siman Fulvarları	174
Siman Spatülleri	174
Sond	138
SOND 23 Shepherd's Hook	149
SOND 3A	149
SOND 6	149
Sond Goldman-Fox Williams	149
Sond University Of North Carolina	149
Sond Who	149
Splitex Counter Plate Classic Black	265
Splitex Counter Plate Premium White	265
Splitex Key	265
Splitex Master Platform Set	265
Splitex Mounting Articulator	264
Splitex Plate Set C-Version	265
Splitex Tranfer Stand Complete	266
Sta-Seal F	223
Stain	255
Stain	256
Steamer X3	262
Steigmann Periot Ayrırıcı	144
Steigmann Yumuşak Doku Ayrırıcı	144
Steigmann Yumuşak Doku Ayrırıcı	144
Steiner Tying Pens	155
Sterilair PRO	92
Sternberg 16 cm	171
Straight .020" Applicator	159
Sugarman (Bukkal Lingual)	146
Super Bond C&B	231
Super Cut Makas 13 cm	167
Sutur Makası 12 cm	147
Sutur Pensi	146
Süper Elastik NiTi Ark Telleri	214
T	
T-Looplu Paslanmaz Çelik Ark Teli	212
Tek Taraflı Sinüs Lift Küreti	148
Tear Drop	153
Temel Cerrahi Seti	164
Temel Mikro Cerrahi Seti	164
Tempofit®	226
Tempofit® Duomix	226
Three Jaw Pens	156
Tip Back Pens	155
Torquing Pens with	157
Torquing Pens with	157
Towner- Jacquette U15/30	139
TRAY	260

Trayloc A	221
Trephine Frez	146
Turbo Smart Cube	95
Turbo-Jet 1 Modular	94
Turbo-Jet 2 Modular	94
Turbo-Smart	94
Tünel Bıçağı	143
Tünel Bıçağı	143
Tweed Loop Forming Pens	156
Tweed Pens, Slim	156
Twin Force Bite Corrector Aparenti	215
TX-114M Mini Kafa	114
TX-162 Mini Kafa	114
TX-164A Mini Kafa	113
TX-414705 1:1 Midi Kafa	115
TX-414724 1:1 Midi Kafa	115
TX-414725 Midi Kafa	116
TX-414802	118
TX-414905	119
TX-414907	119
U	
U100 Diş Üniti	84
UDS N2	99
UDS N2 LED	99
Ultimate Bakım Spreyi	120
Ultimate CL	92
Ultimate EM420 Tablet Üstü	118
Ultra Slim Weingart Pens	156
UNIVERSAL KÜRET 2R/2L	149
UNIVERSAL KÜRET 4R/4L	149
Universal Distal Uç Kesici	153
Universal Distal Uç Kesici (Uzun Sap)	153
Universal Kör Skalere	158
Upgrade Kit Ceramill TI-Forms	62
Upgrade Kit Ceramill TI-Forms	248
Uzun Ligatür Teli	216
V	
V-Stop Pens	157
V6000 Diş Üniti	85
VEGA Diş Üniti	86
Vertical Pens	153
W	
Weingart Pens	155
Weingart Pens with Long Handle	155
Williams #30	138
Williams #7	138
Williams Sond 1-2-3-5-7-8-9-10	149
Williger	169
Winter Elevatör	166
Wire-Cutting Scissors	160
Wiser	68
Y	
Ypeen™	224
Z	
Zinc Oxide Impression Paste	224
Zincir Elastik	217

TEMSİLCİSİ OLDUĞUMUZ BAZI MARKALAR

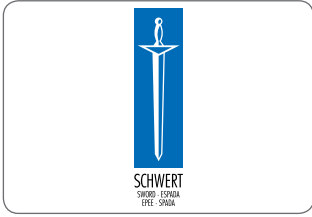

2020 ÜRÜN KATALOĞU

Görüntüleme Sistemleri, Yüksek Teknoloji Ürünleri,
Diş Ünitleri, Klinik Cihazlar, Dinamik El Aletleri,
Cerahi ve İmplantoloji Malzemeleri, Dolgu
Maddeleri, El Aletleri, Endodonti Malzemeleri,
Profilaksi ve Tek Kullanımlık Malzemeler, Ortodonti
Malzemeleri, Ölçü Maddeleri, Protez Malzemeleri,
Simanlar, Frezler, Laboratuvar Sarf Malzemeleri,
Laboratuvar Cihazları.

44 GUNEY - 444 86 39

www.guneydis.com

MERKEZ OFİS - SATIŞ OFİSİ - SHOWROOM

Kayışdağı Mh. Dudullu Cd. Mecnun Sk.
No.8 P.K.34755 Ataşehir, İstanbul

T: 0216 466 83 83 pbx

F: 0216 313 57 24

ANKARA SHOWROOM

Kültür Mh. Ataç 2 Sk. No.48/1-3 Çankaya, Ankara

T: 0312 417 33 93 - 0312 418 44 29

F: 0312 417 17 10

